

INTELLIGENTE SYSTEMLÖSUNGEN FÜR NIEDERSPANNUNGSVERTEILUNGEN



Die angegebenen Auszüge aus Normen dienen Ihrer Information, sind jedoch ohne jede Verbindlichkeit. Im Zweifelsfall muss die Originalnorm oder Originalbestimmung in ihrem ganzen Umfang herangezogen werden. Die Normen zitate sind ein Hinweis, wo der interessierte Fachmann nachlesen kann.

Technische Änderungen behalten wir uns vor. Die Angaben spezifizieren die Produkte, sichern keine Eigenschaften zu.

Aktueller Stand (Update): www.walther-werke.de

Die Preise entnehmen Sie bitte der aktuell gültigen Preisliste.

Über die WALTHER-WERKE	1
Trafostationen	2
E-Mobilität	3
Stromverteiler	4
Steckdosenkombinationen + Installationsverteiler	5
Leitungen, Kabeltrommeln/-brücken	6
CEE-Steckvorrichtungen + Sonderlösungen	7
IPD - Intelligent Power Distribution	8
Procon Industrie-Steckverbinder	9
Artikelnummern, AGB	10



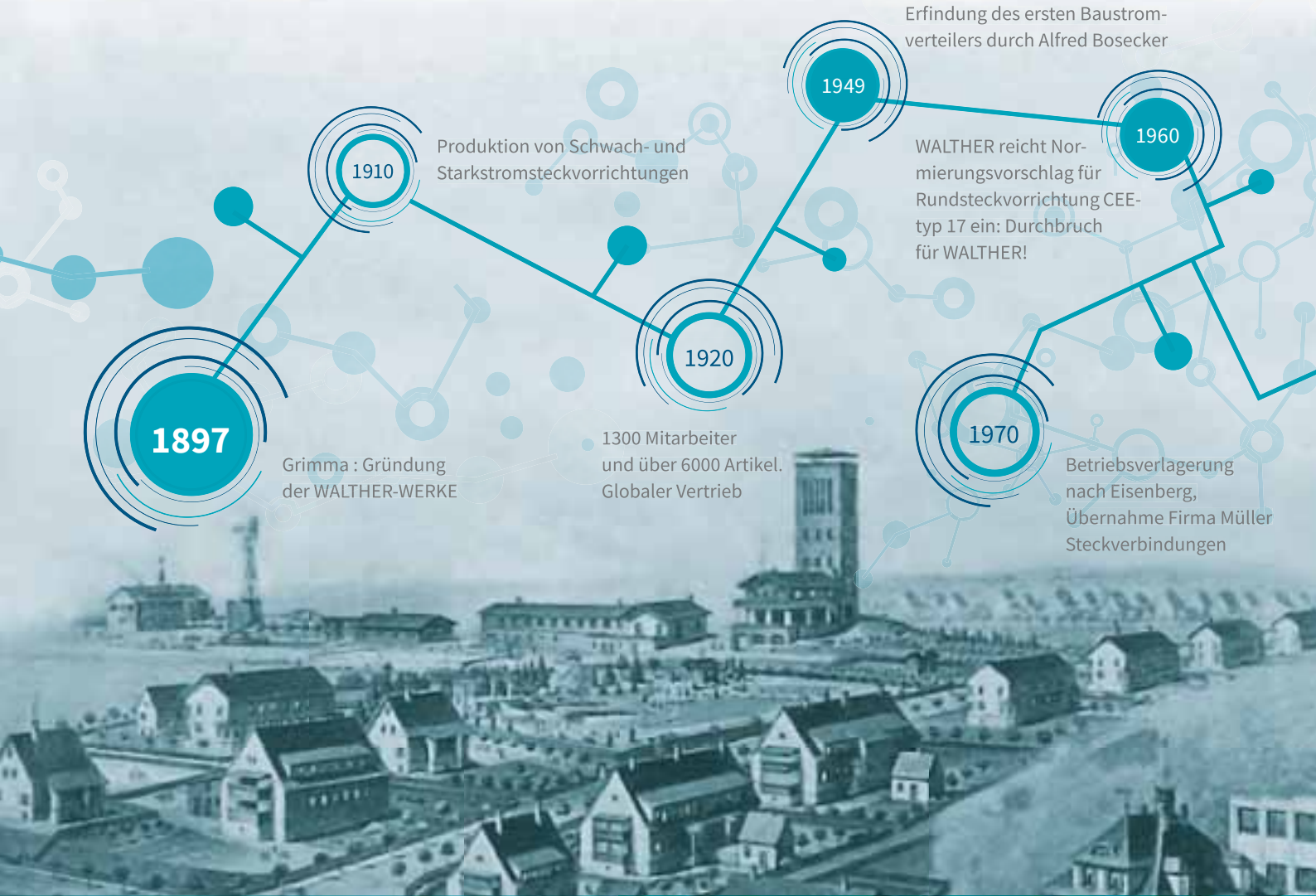

WALTHER-WERKE

ELEKTROTECHNISCHE TRADITION SEIT 1897

1897 – Ferdinand Walther gründet die WALTHER-WERKE. Seitdem hat sich die Welt grundlegend gewandelt. Auf die zweite und dritte folgt nun die vierte industrielle Revolution – Industrie 4.0. In der Arbeitswelt und im Alltag stehen weitreichende Veränderungen bevor. In solch dynamischen Zeiten braucht es zuverlässige Partner, die heute schon die Zukunft vorbereiten.

Die WALTHER-WERKE sind mit über hundert Jahren Erfahrung der Experte im Bereich Niederspannungsverteilung. Seit der Gründung hat das Unternehmen immer wieder bewiesen, passende Produkte und Lösungen für aktuelle und zukünftige Anforderungen zu bieten. Anpassungs- und Innovationsfähigkeit gehören einfach zur WALTHER-DNA. So ist es kein Zufall, dass wesentliche Innovationen, wie der Baustromverteiler in den 1940ern und die CEE-typ-Steckvorrichtung in den 1960ern, Erfindungen der WALTHER-WERKE sind.

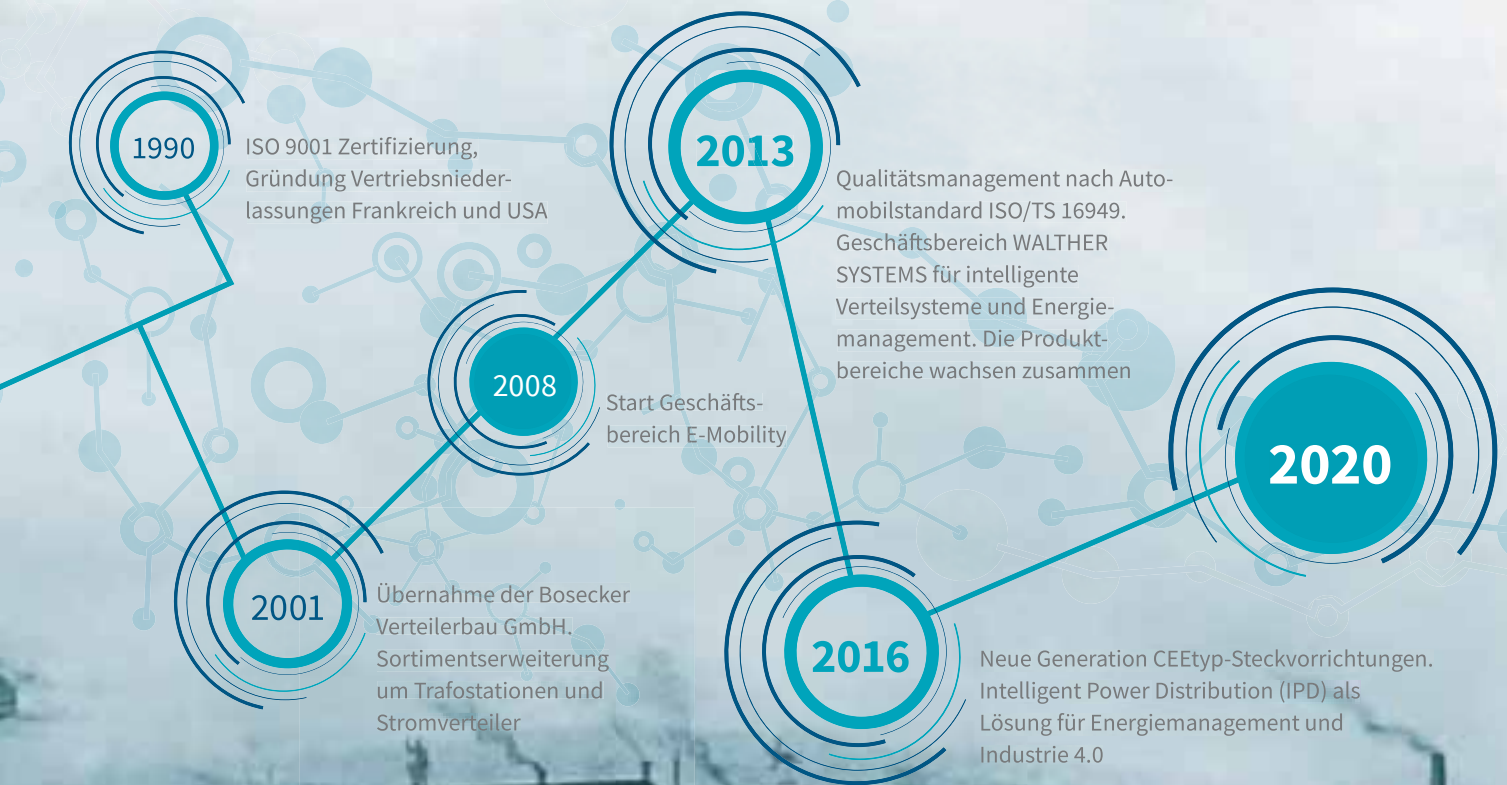

Heute arbeiten in der gesamten Unternehmensgruppe mehr als 350 Mitarbeiter an der Entwicklung, Fertigung und dem Vertrieb von CEEtyp-Steckvorrichtungen, Steckdosenkombinationen, Industriesteckverbindern, Ladeinfrastruktur für Elektromobilität, Stromverteilern und Trafostationen.

Als global agierendes Unternehmen sind die WALTER-WERKE weltweit in allen Kernmärkten mit ihren Produkten und Dienstleistungen vertreten. Neben mehr als 60 unabhängigen Vertriebspartnern gehören zur WALTER-Gruppe 100%ige Tochterunternehmen in den USA, Großbritannien, Frankreich und Österreich. Diese sind in den Märkten überwiegend mit Vertriebs- sowie teilweise mit Produktionstätigkeiten vertreten, um unsere Kunden und Partner optimal zu bedienen.

Fest-/Marktplätze



Hotellerie / Gastronomie



Energieversorger



Bau



Industrie / OEM



WACHSENDE KOMPLEXITÄTEN ERFORDERN BRANCHENKOMPETENZ

Die effiziente Energieversorgung unserer Volkswirtschaften wird eine der zentralen Herausforderungen in den kommenden Jahrzehnten. Rohstoffe verknappen sich, Bedarfe steigen signifikant. Themen wie Umweltschutz, Sicherheit und Wirtschaftlichkeit rücken immer mehr in den Fokus. Technologische Entwicklungen und inhaltliche Komplexitäten nehmen in allen Anwendungsgebieten rasant zu. Fokussierung und die Ausbildung eines Expertentums sind daher unerlässlich, um den Anforderungen der Zukunft gerecht zu werden.



 Marina / Hafenanlagen

 Parkhäuser

 Kommunen

 Veranstaltungen / Events

 Privathaushalte

 Camping

Die WALTHER-WERKE haben sich dies zur Maxime gemacht. Ganzheitliche Systemkompetenz in ausgewählten Anwendungsgebieten ist der Kern unserer strategischen Ausrichtung. Unsere Mission: Wir verbinden elektrische Verbraucher mit dem Energieversorgungsnetz, vornehmlich in den Bereichen Bau, Freizeit, Industrie und Mobilität. Dazu nutzen wir unser einzigartiges Produktportfolio, bestehend aus Trafostationen, Stromverteilern, Steckdosenkombinationen und Stecksystemen, die maßgeschneidert für ihre jeweilige Anwendung sind.

Kombiniert mit über 100 Jahren Erfahrung im Bereich Stromverteilung, konsequenter Kundenorientierung und qualitativ hochwertigen Lösungen, wollen wir unseren Partnern einen maximalen Nutzen liefern. Führende Energieversorger, Automobilhersteller, Baukonzerne und Industrieunternehmen, ebenso wie Betreiber von Campingplätzen oder Yacht- und Containerhäfen sowie Ausrichter von Veranstaltungen vertrauen daher weltweit unseren Lösungen.

INTELLIGENTE SYSTEME FÜR DIE ANFORDERUNGEN DER ZUKUNFT

Die Anforderungen aus Industrie 4.0 und der Energiewende sind breit gefächert. Das gilt insbesondere auch für Stromverteilungen: Verbraucher müssen identifizierbar und Verbräuche individuell nachvollziehbar sein. Energie soll unter Kosten- und Verfügbarkeitsaspekten bestmöglich genutzt werden. Echtzeit-Informationen über den Systemzustand sind ebenso erforderlich wie ein sicherheits- und prüfungsrelevanter Status. Systemkomponenten sprechen miteinander, teilen sich ihren Zustand mit und stimmen sich optimal aufeinander ab. Daten werden über Kabel oder kabellos in Cloud-Dienste übergeben und ermöglichen beliebige Datenaggregationen und Analysemöglichkeiten. Steuerungsalgorithmen und -kriterien können darauf aufbauend vom Betreiber frei definiert werden. HMI-Schnittstellen lassen Nutzer mit dem System kommunizieren, um individuelle Anforderungen zu stellen und diese mit dem System abzustimmen.

Durch eigene Softwareingenieure und gezielte Hardwareentwicklung gibt es heute schon auf all diese Anforderungen eine Antwort: Intelligent Power Distribution (IPD) von WALTHER. Und einmal mehr: Alles aus einer Hand. So entstehen stabile Systemlösungen, die nicht an Schnittstellen oder begrenzter Kompatibilität scheitern und im Alltag das liefern, was sie sollen.

	IPD Leisure	IPD Industry	IPD Construction	IPD Mobility
Identifikationsverfahren	x	x	Barcode, QR-Code	RFID, NFC, SMS
Freischaltung	System-Control / SC	x	System-Control / SC	Plug and charge, PIN, TAN, KEY, APP
Abrechnungssysteme	Verbrauchsablesung, SO-Schnittstelle, MBUS	x	System-Control / SC	Stromticket, Ladenetz, Hubject, NFC
Kommunikationstechnologie	KNX	Powerline, LAN, WLAN, GSM, Bluetooth	Powerline, LAN, WLAN, GSM, Bluetooth	LAN, WLAN, Ethernet, KNX, GSM
Kommunikationsprotokolle	KNX	✓	✓	OCP, ISO 15118
Präsenzmeldung	x	x	Anti-theft protect / ATP	Codierung Steckvorrichtung (PP)
Systemüberwachung	System-Control / SC	System-Control / SC	System-Control / SC	Basis-Monitoring, Premium-Monitoring, Wartungsmodul
Systemsteuerung	System-Control / SC	System-Control / SC	System-Control / SC	Lastmanagement / User und Operator FrontEnd
Fernwartung	x	M-RCDs	M-RCDs	User / Operator FrontEnd
Mobile-Device Fähigkeit	x	✓	✓	✓
Prüfmanagement	x	Test Manager / TM	Test Manager / TM	EV-Tester und Messdatenerfassung
Bestandsverwaltung	x	Inventory Manger / IM	Inventory Manger / IM	Nutzerverwaltung, Fleet-Management

Intelligent Power Distribution

Identifikationsverfahren

Freischaltung

Abrechnungssysteme

Kommunikationstechnologie

Präsenzmeldung

Systemüberwachung

Systemsteuerung

Fernwartung

Mobile-Device Fähigkeit

Prüfmanagement

Bestandsverwaltung



IPD Master

IPD Slave

IPD Bluetooth

IPD I/O

KOMPETENZEN UND ENGAGEMENT

Die WALTHER-WERKE zeichnen sich traditionell durch eine sehr hohe Fertigungstiefe aus. So werden nahezu alle wesentlichen Komponenten an den deutschen Produktionsstandorten produziert. Dadurch garantieren wir unseren Kunden ein Höchstmaß an Flexibilität, Qualität und vor allem auch Technologiekompetenz. Individuelle Kundenanforderungen können von A - Z von WALTHER bearbeitet werden. Von der Erstellung von Lasten- und Pflichtenheften in Abstimmung mit unseren Kunden über die Entwicklung, Konstruktion und Werkzeugrealisierung, bis hin zum validierten Produkt durch das hauseigene Prüflabor: alles aus einer Hand. Komponenten, die nicht aus unserer Fertigung stammen, beziehen wir ausschließlich von namhaften Qualitätsherstellern, mit denen wir langfristige Partnerschaften pflegen. Denn schlussendlich landen diese in einem WALTHER-Produkt – und damit tragen wir die Verantwortung für die Zufriedenheit unserer Kunden.

Aber wir arbeiten nicht nur unter dem eigenen Dach. Zur WALTHER-WERKE Tradition gehört ebenfalls, sich ehrenamtlich in Verbänden sowie in nationalen und internationalen Normungsgremien zu engagieren und Verantwortung zu übernehmen. So können wir zum einen unsere umfangreichen Produkt- und Systemkenntnisse in die Standardisierung einbringen und zum anderen unsere Kunden stets mit up-to-date Informationen beraten.

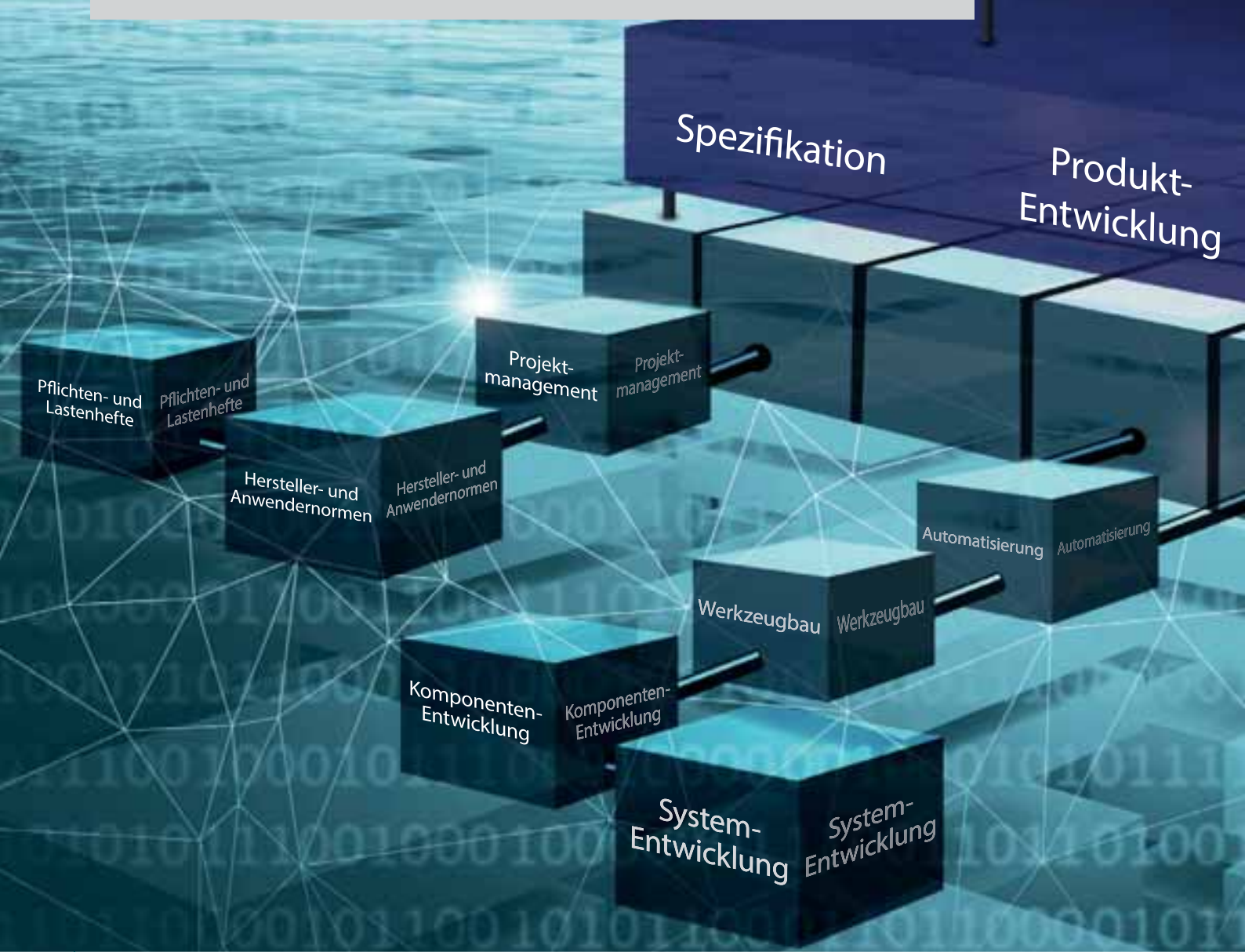

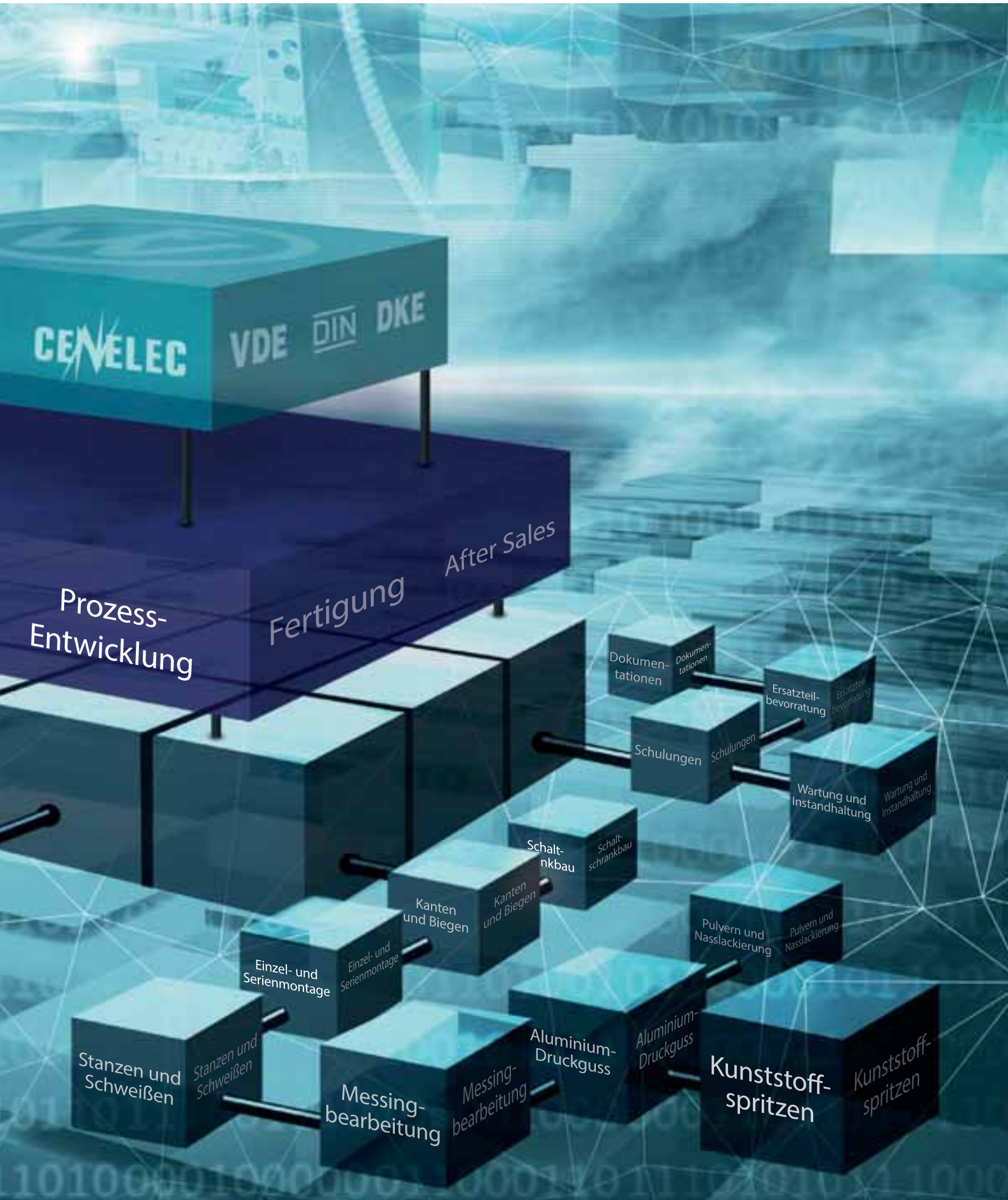



INTEGRIERTE MANAGEMENTSYSTEME SORGEN FÜR KUNDEN- ORIENTIERTE PROZESSE

Qualität und Qualitätsmanagement bedeutet bei WALTHER-WERKE weit mehr als die reine Produktqualität in Form von Wertigkeit und Zuverlässigkeit. Qualitätsmanagement ist für uns ein ganzheitlicher Managementansatz und äußert sich in allen Aktivitäten des Unternehmens.

Somit zielen wir nicht nur auf die Qualitätssicherung ab, sondern vor allem auf die kontinuierliche Verbesserung sämtlicher Prozesse, gleich ob wertschöpfend oder unterstützend – immer mit dem Ziel maximaler Kundenzufriedenheit. Qualität beginnt mit der Erfassung der Kunden- und Marktbedürfnisse und erstreckt sich über die Produktentwicklung (FMEA, APQP etc.) bis zum gesamten Lebenszyklus unserer Produkte. Prozesse müssen in Effizienz und Effektivität messbar und somit steuerbar sein. Dieses ganzheitliche Qualitätsmanagement bildet für uns das Fundament für langfristig erfolgreiche Geschäftsbeziehungen mit unseren Partnern.

Um unser Qualitätsmanagement auf ein höchstmögliches Level zu heben, haben wir unsere ISO 9001 Zertifizierung im Jahr 2013 auf den internationalen Automobilstandard ISO/TS 16949 erweitert – eine der anspruchsvollsten Zertifizierungsebenen. Diesen Standard wenden wir dabei nicht nur für unsere Automotive-Produkte an, sondern auf alle Produktbereiche der WALTHER-WERKE. Denn wir sind überzeugt davon, dass nur ein konsequentes Qualitätsmanagement langfristig Erfolg haben wird.

Unsere Fertigung hat mit dem ‚WALTHER-WERKE Produktionssystem (WPS)‘ ein Lean Management etabliert und damit Verlust und Verschwendung den Kampf angesagt.

Heute verfügen wir über ein modernes und regional referenziertes Produktionssystem, welches über ein konsequentes Shop-Floor Management alle relevanten Leistungsindikatoren kaskadiert darstellt und durch Problemlösungsmethoden in Verbindung mit einem breiten Lean-Methodenkoffer (SMED, One Piece Flow, Kanban, TPM, Wertstromdesign etc.) kontinuierlich im Sinne unserer Kunden optimiert. Qualifizierte KVP-Teams arbeiten täglich an der Verbesserung unserer Prozesse und integrieren dabei die Vorschläge aller Mitarbeiter zu besten Lösungen. Lean Management und somit kontinuierliche Verbesserung (KVP) ist bei WALTHER heute zur Unternehmenskultur gereift.

VERTRIEB: WELTWEITE PRÄSENZ FÜR MAXIMALE KUNDENNÄHE

Unser Slogan „your best connection“ ist nicht nur als oberste Maxime für die beste Verbindungstechnik zu sehen, sondern gilt insbesondere als Ansporn und Leitlinie unseren Kunden gegenüber, stets eine verlässliche und vertrauensvolle „Verbindung“ zu garantieren. Nur durch die enge Kommunikation mit unseren Kunden werden maßgeschneiderte Lösungen erst möglich. Ein dichtes weltweites Vertriebsnetz, bestehend aus vier eigenen Tochterunternehmen und 60 internationalen Vertretungen auf allen

Kontinenten unterstreicht unseren Anspruch, durch Kompetenz und Marktnähe die Wünsche unserer Kunden zu erfüllen. Uns geht es nicht um kurzfristige Erfolge, sondern um eine langjährige und kontinuierliche Partnerschaft, die einen wichtigen Beitrag in der strategischen Ausrichtung unserer Kunden bildet und daher ein unabdingbarer Bestandteil in deren Wertschöpfungsprozess darstellt.



BOSECKER VERTEILERBAU SACHSEN GMBH,
ZITTAU



WALTHER-WERKE FERDINAND WALTHER
GMBH, WALTHER SYSTEMS, LEIPZIG



F. WALTHER ELECTRIC CORP,
USA

Wir verstehen uns als idealen Partner des Elektrohandwerks sowie als Systemlieferant für die Industrie und die Baubranche. Damit wir die Verfügbarkeit unserer Produkte jederzeit sicherstellen können, nutzen wir darüber hinaus die logistischen Möglichkeiten unserer Elektrogroßhandelspartner. Dabei steht die Zufriedenheit unserer Kunden im Mittelpunkt unseres Handelns. Weltweit, mit hochqualitativen Produkten und perfektem Service „Made in Germany“.



WALTHER-WERKE, EISENBERG



F. WALTHER ELECTRICS LTD,
GROSSBRITANNIEN



F. WALTHER SARL,
FRANKREICH



WALTHER ELECTRIC GMBH,
ÖSTERREICH

WALTHER-WERKE – VERBINDET ZWISCHEN ELEKTRISCHEN VERBRAUCHERN, ABNEHMERN UND DEM ENERGIEVERSORGERNETZ

Wir bieten ganzheitliche Lösungen für die Stromverteilung ab der Mittelspannung und bringen diese zum Verbraucher. Gleich ob Baukran, Elektroauto, Industrieanlage oder Campingwagen – mit stationären und mobilen Trafostationen und Schaltanlagen transformieren bzw. schalten wir Niederspannung auf maximal 400 V. Die dezentrale Verteilung erfolgt dann über eine breite Auswahl an unterschiedlichsten Haupt-, Unter- und Endverteiltern für verschiedenste temporäre oder stationäre Einsatzzwecke. Das Besondere dabei: die Stromverteilung ist skalierbar und jederzeit erweiterbar – je nach Energiebedarf.

Den „Übergabepunkt“ an den Verbraucher bilden CEEtyp-Steckvorrichtungen, Industriesteckverbinder und Ladesteckvorrichtungen für Elektromobilität. Diese sind „Made by WALTHER“. Das bedeutet, alles aus einer Hand, alles miteinander verwandt; ausgelegt auf maximale Lebensdauer, selbst unter schwersten Umgebungsbedingungen.

BAU

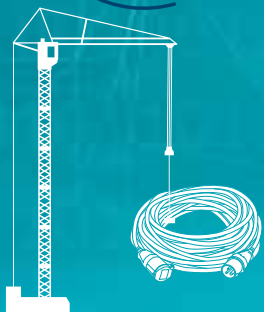

Konfektionierte Leitung

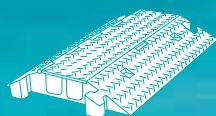

Kabelbrücke

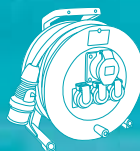

Kabeltrommel



tragbare Steckdosenkombination

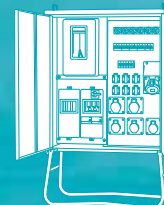

Baustromverteiler



FREIZEIT



Konfektionierte Leitung



Eventverteiler

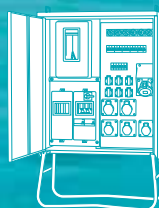

Baustromverteiler



ECOLECTRA 200 Ladesäule

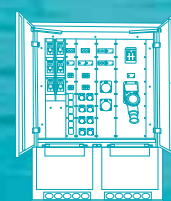

Modulverteiler

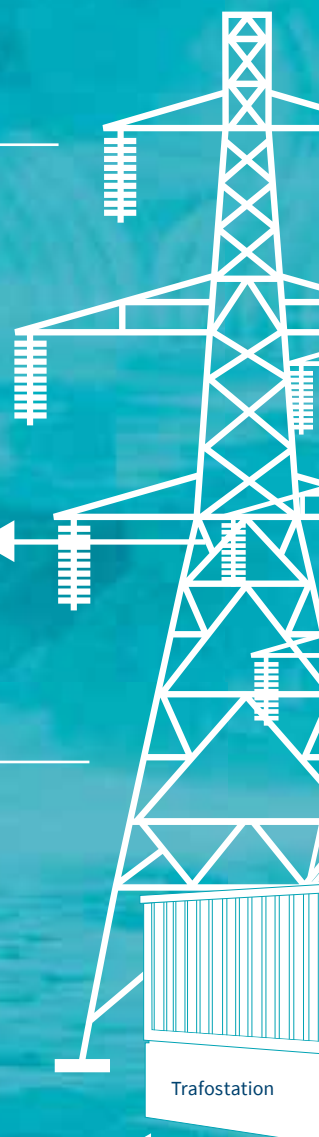

Trafostation

Durch die einzigartige Breite und Tiefe der Produktpalette sind die WALTHER-WERKE in der Lage, ganzheitliche Lösungen und Systeme für Kunden zu konzipieren, die optimal aufeinander abgestimmt sind. Der Vorteil für unsere Kunden liegt vor allem darin, dass nur ein Ansprechpartner für das gesamte Projekt, mit allen systemischen Gesamtanforderungen, verantwortlich zeichnet.

Somit bleibt es unseren Kunden erspart, mühselig Einzelkomponenten zusammenzufügen. Auch bei Erweiterungsbedarf oder sonstigen technischen Herausforderungen gibt es immer nur einen Ansprechpartner. Durch seine Anlagenkenntnisse ist dieser in der Lage, schnell effektive und effiziente Lösungen zu bieten.

INDUSTRIE

IPD

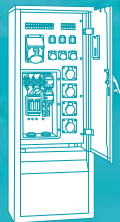

Industrierverteiler

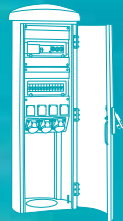

Pollersäule



Wand-Steckdosenkombination



Hängesteckdosenkombination



Konfektionierte Leitung



MOBILITÄT

IPD

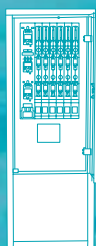

Kabelverteiler

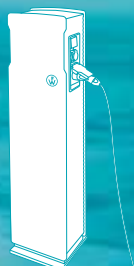

EVOLUTION 350 Ladesäule



Wallbox



CUBE Pedelec-Ladeschrank



Ladeleitung



2 Bremen

Industriervertretung Mike Klaiber GmbH
Carl-Benz-Straße 11
28816 Stuhr
Tel.: 04 21 / 87 86 991
info@mike-klaiber.de
www.mike-klaiber.de

3 Düsseldorf

Brüning + Kahlen Industriervertretung GmbH
Methweg 12
50823 Köln
Tel.: 0221 / 222 881-0
info@bkiv.de
www.bkiv.de

5 Frankfurt

Reinhard Schaum Industriervertretungen GmbH
Rheinstraße 8
35625 Hüttenberg
Tel.: 0 64 03 / 91 19-0
info@schaum-net.de
www.schaum-net.de

6 Freiburg

Völmle & Rickert GmbH & Co. KG
Zeppelinstraße 14
73760 Ostfildern
Tel.: 07 11 / 45 119-6
info@vundr.de
www.vundr.de

7 Hamburg

GEBTEC GmbH
Siemensstraße 11
25462 Rellingen
Tel.: 0 41 01 / 3 30 55/56
info@gebtec-gmbh.de
www.gebtec-gmbh.de

8 Hannover

Detlef Sikora GmbH
Lägenfeldstraße 7
30952 Ronnenberg
Tel.: 05 11 / 43 80 4-0
hannover@sikora.de
www.sikora.de

9 Köln

Brüning + Kahlen Industriervertretung GmbH
Methweg 12
50823 Köln
Tel.: 0221 / 222 881-0
info@bkiv.de
www.bkiv.de

10 Mannheim Werksvertretung

Walther-Werke Ferdinand Walther GmbH
Ramsener Straße 6
67304 Eisenberg
Mobil: 01 60 / 339 06 42
christina.kurschus@walther-werke.de
www.walther-werke.de

11 München

Jürgen Doerner Industriervertretung GmbH
Bussardstraße 8
82166 Gräfelfing
Tel.: 0 89 / 89 80 70-0
info@doerner-muenchen.de
www.hv-doerner.de

12 Dortmund

Schwarz GmbH & Co. KG
Alfred-Nobel-Straße 12
59423 Unna
Tel.: 0 23 03 / 96 74-0
unna@ehv-schwarz.de
www.ehv-schwarz.de

13 Nürnberg

Jacob Haag Nachf. oHG
Am Farrnbach 5
90556 Cadolzburg
Tel.: 0 91 03 / 71 370-0
info@haag-elektro.de
www.haag-elektro.de

15 Stuttgart

Völmle & Rickert GmbH & Co. KG
Zeppelinstraße 14
73760 Ostfildern
Tel.: 0711/45119-6
info@vundr.de
www.vundr.de

16 Kassel

Reinhard Schaum Industriervertretungen GmbH
Rheinstraße 8
35625 Hüttenberg
Tel.: 0 64 03 / 91 19-0
info@schaum-net.de
www.schaum-net.de

22 Mecklenburg-Vorpommern

Gerd Scherwinski
Tel.: 0 63 51 / 4 75-284
Mobil: 01 73 / 526 14 47
gerd.scherwinski@walther-werke.de
www.walther-werke.de

23 Berlin

Reiner Brajeska GmbH
An den Dünen 3
16515 Oranienburg
Tel.: 0 33 01 / 67 17-0
info@brajeska.de
www.brajeska.de

24 Magdeburg

Detlef Sikora GmbH
Gewerbegebiet Süd 2
39443 Staßfurt
Tel.: 03 92 66 / 9 31-0
stassfurt@sikora.de
www.sikora.de

25 Dresden

Jürgen Doerner Handelsvertretungen GmbH
Bahnhofchaussee 1
08064 Zwickau
Tel.: 03 75 / 27 43 60
info@hv-doerner.de
www.hv-doerner.de

26 Erfurt

Bolk & Schulte GmbH
Thöreyer Straße 1
99334 Ichttershausen
Tel.: 03 62 02 / 77 25-0
zentrale@bolkundschulte.de
www.bolkundschulte.de

1

Nord

Gerd Scherwinski
 0173/5261447
 gerd.scherwinski@walther-werke.de

2

Ost

Thomas Hüller
 0175/4328996
 thomas.hueller@walther-werke.de

5

Süd/Ost

Stefan Wagner
 0173/3727667
 stefan.wagner@walther-werke.de



3

Mitte/Nord

Andreas Fischer
 0172/6520984
 andreas.fischer@walther-werke.de

4

Mitte/Süd

Christina Kurschus
 0160/3390642
 christina.kurschus@walther-werke.de

6

Süd/West

Stefan Wagner
 0173/3727667
 stefan.wagner@walther-werke.de

KOMPAKTE TRAFOSTATIONEN UND SCHALTANLAGEN

Bosecker Kompaktstationen werden nach VDE 0671, Teil 202 gefertigt und sind typgeprüft. Zu den wesentlichen Prüfungen gehören u. a. die Störlichtbogenprüfung, die Wärmeprüfung sowie die Prüfung nach der 26. BimschVO.

Alle äußeren Gehäuseelemente werden aus Edelstahl, Werkstoff-Nr. 1.4301, gefertigt. Das Niederspannungsschaltgerüst sowie die inneren Abdeckungen und Verkleidungen bestehen aus verzinktem Stahlblech. Gehäuseausführungen aus verzinktem Stahlblech sind wahlweise erhältlich. Das Gehäuse besteht aus wartungsfreiem Material. Verursachen mechanische Einflüsse Beschädigungen, lassen sich Türen oder Wandelemente auswechseln. Durch den Einsatz von Edelstahl führt eine Beschädigung der Lackoberfläche nicht zur Korrosion. Alle Bosecker Kompaktstationen sind mit einer schwermetallfreien 2K-Lackierung beschichtet, Farbton nach Wahl, entsprechend RAL-Farbkarte.

Die Vorteile im Überblick:

- Entwickelt und gefertigt gemäß VDE 0671 und ISO 9001
- Typgeprüft nach VDE 0671 Teil 202
- Hocheffizientes Labyrinth-Belüftungssystem sorgt für effiziente Luftzirkulation, so dass keine Kondenswasserbildung im Betrieb entstehen kann
- Sehr kompakte Bauform durch niedrige Bauhöhe und kleine Grundfläche für die Aufstellung
- Wartungsfreies Stationsgehäuse und lange Haltbarkeit durch den Einsatz des Werkstoffes Edelstahl
- Extrem niedriges Transportgewicht
- Alle Türen sind mit selbstrastenden Türfeststellern ausgestattet, so dass eine Gefährdung des Bedieners durch Zuschlagen der Türen verhindert wird





Produktvarianten

- Kompaktstationen
- Transportable Stationen
- Teilbegehbare Stationen
- Schaltstationen
- Sonderlösungen

Trafo-Kompaktstationen von Bosecker ...

Perfektion im Detail

Sehr kompakte Bauweise

Umweltfreundliche Lackierung

Farbliche Anpassung an die Umgebung durch individuelle Lackierung nach Kundenwunsch

Einfache Montage auf der Baustelle

Hocheffizientes Labyrinth-Belüftungssystem: gute Belüftung, keine Kondenswasserbildung im Betrieb

Austritt Warmluft

Zufuhr Kaltluft



Bosecker Kompakt-Trafostationen...

... finden ihren Einsatzbereich überall dort, wo eine große Energieleistung auf einem Punkt benötigt wird, z. B. in Wohn- und Industriegebieten, auf Großbaustellen und auf Volksfesten.

Sicherheit

Bosecker Kompaktstationen werden nach DIN VDE0671, Teil 202 gefertigt und sind typgeprüft. Zu den wesentlichen Prüfungen gehören u. a. die Störlichtbogenprüfung, die Wärmeprüfung, die Prüfung nach der 26. BimschVO.

Material

Alle äußeren Gehäuseelemente werden aus Edelstahl, Werkstoff-Nr. 1.4301, gefertigt. Das Niederspannungsschaltgerüst sowie die inneren Abdeckungen und Verkleidungen bestehen aus verzinktem Stahlblech. Gehäuseausführungen aus verzinktem Stahlblech sind wahlweise erhältlich.

Lackierung

Alle Bosecker Kompaktstationen sind mit einer schwermetallfreien 2K-Lackierung beschichtet, Farbton nach Wahl, entsprechend RAL-Farbkarte

Wartung

Das Gehäuse besteht aus wartungsfreiem Material. Verursachen mechanische Einflüsse Beschädigungen, lassen sich Türen oder Wandelemente auswechseln. Durch den Einsatz von Edelstahl führt eine Beschädigung der Lackoberfläche nicht zur Korrosion.

Türen

Alle Türen sind mit selbstrastenden Türfeststellern ausgestattet, so dass eine Gefährdung des Bedieners durch Zuschlagen der Türen verhindert wird.





Lamellenblech

Niedrige Bauhöhe

Kleine Grundfläche für die Aufstellung

Niedriges Transportgewicht

Stationsgehäuse wartungsfrei

Entwickelt und gefertigt gemäß
DIN EN ISO 9001

Lange Haltbarkeit durch den Einsatz
des Werkstoffs Edelstahl

Typgeprüft nach VDE0671, Teil 202

Einzelelemente bei Beschädigung
austauschbar

Schließsystem

Die Türen werden über ein Stangenschloss mit Schwenkhebelgriff und einem Profilhalbzylinder verschlossen. Auf Wunsch kann ein Schwenkhebel für eine Doppelschließanlage oder ein Vorhängeschloss eingesetzt werden.



Be- und Entlüftung

Ein Labyrinth-Belüftungssystem innerhalb der Dachkonstruktion, der Seitenwände und Türen, gewährleistet eine schnelle Ableitung der Verlustwärme. Es vermeidet darüber hinaus eine Betauung der Installationen. Die Verkleidung der Seitenwände mit Schirmblechen verhindert eine übermäßige Erwärmung des Innenraums durch Sonneneinwirkung.



Netzstation Baureihe BOS 2700

Seite 23 - 25



Netzstation Baureihe BOS 2900

Seite 26 - 27



Transportable Trafostation Baureihe BOS 2919

Seite 28 - 29



Teilbegehbare Station Baureihe BOS 4800

Seite 30 - 31



Schaltstation BOS 1100

Seite 32 - 33



Sonderstationen

Seite 32 -33



1

2

3

4

5

6

7

8

9

10

Info Trafo-Kompaktstationen

Netzstationen

Transportable Trafostationen

Teilbegehbare Station

Schaltstation Sonderstationen

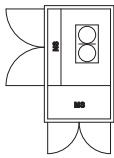
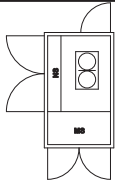
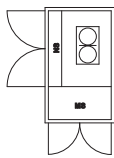
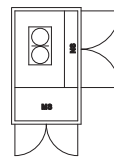
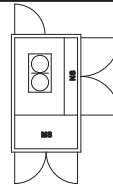
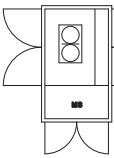

Typenliste Kompaktstation BOS 2700

Abmessungen		Breite = 1674 mm, Länge = 2804 mm, Höhe = 2225 mm, Eingrabetiefe = max. 700					
Bezeichnungen		BOS2703	BOS2704	BOS2705	BOS2706	BOS2707	BOS2708
Betonfundament	NS-Feld, rechts				X	X	X
	NS-Feld, links	X	X	X			
	MS-Zugang, wasserdicht	X	X	X			
	MS-Zugang, unten offen				X	X	X
	NS-Abgang, unten offen	X	X	X	X	X	X
	Ölfang 820 dm ³	X	X	X	X	X	X
Abmessungen Transformator	630 kVA	X	X	X	X	X	X
	L = 1600 mm	X	X	X	X	X	X
	B = 950 mm	X	X	X	X	X	X
	H = 1880 mm	X	X	X	X	X	X
Abmessungen MS-Schalter	B = 1410	X	X	X	X	X	X
	T = 800	X	X	X	X	X	X
	H = 1200 mm				X	X	X
	H = 1400 mm	X	X	X			
Dachbefestigung	Schraubenlose Rasttechnik	X	X	X	X	X	X
	Schraube im MS-Feld		X	X		X	X
	Schnellverschluss im NS-Feld	X			X		
Revisionszugang zum Traforaum	Dachdemontage	X			X		
	Einfachtür, hinten		X			X	
	Doppeltür, links						X
	Doppeltür, rechts			X			
Grundrisse Platzbedarf mit offenen Türen							
	Breite	2480 mm	2480 mm	3340 mm	2480 mm	2480 mm	3340 mm
	Länge	3570 mm	4280 mm	3570 mm	3570 mm	4280 mm	3570 mm

- Bemessungsleistung: max. 630 kVA
- Mittelspannungs-Nennwerte: 24 kV, IAC AB 20kA-1s, 630 A, 50 Hz
- Niederspannungs-Nennwerte: 230/400 V, 1000A
- Gehäuseklasse 20
- Schutzart: wahlweise IP 23 / IP 34

Kompaktstation Baureihe BOS2700

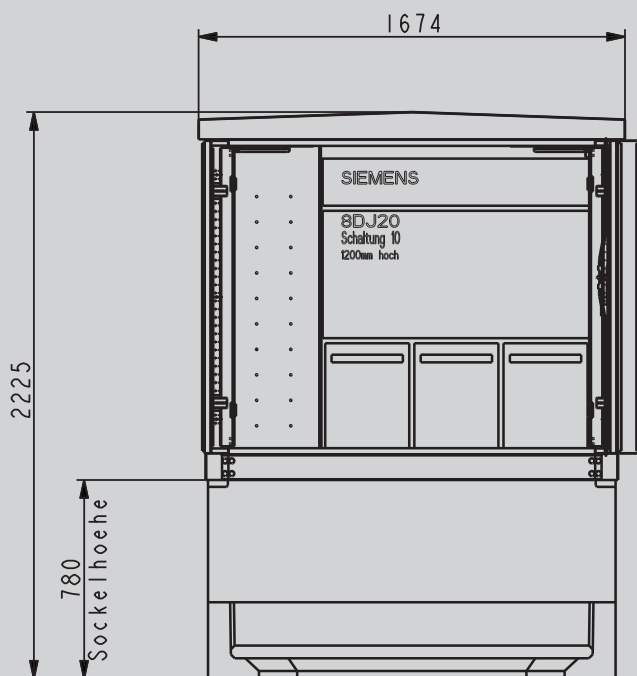

Ansicht Mittelspannungsfeld

Bestückung:

- 1 Platz für SF6-isolierte Lastschaltanlage, max. 4-feldrig, max. Höhe 1400 mm
- 1 Platz für Öl-Transformator oder Gießharztransformator bis 1000 kVA nach DIN
- 1 Platz für Niederspannungsfeld mit bis zu 14 NH-Sicherungs-Lastschaltleisten oder NH-Sicherungs-Leisten
- 2 Stück ISO-Ovalleuchten 60 W mit Türkontaktschalter

Gehäuse

Klasse20

Gesamt:
H: 2225 mm
B: 2804 mm
T: 1674 mm

Höhe über Erdboden:
H: 2225 mm
B: 2804 mm
T: 1674 mm

Gewicht:

Station komplett bestückt ca. 5300 kg

Leergewicht Station mit Betonfundament ca. 2500 kg

2804

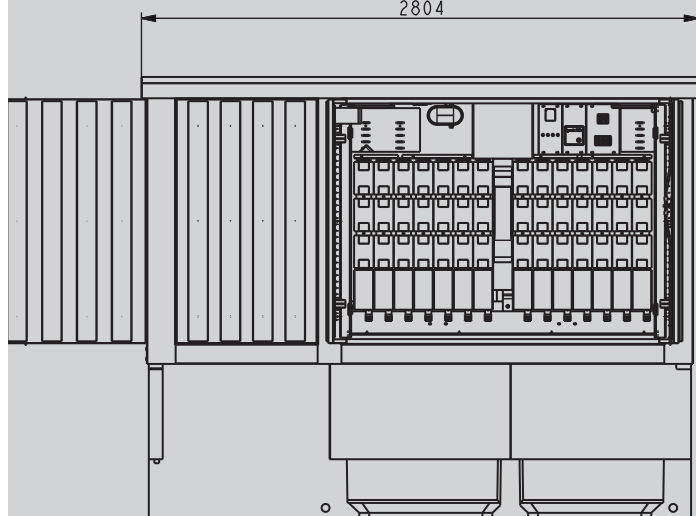

Ansicht Niederspannungsfeld

Bestückungsbeispiel Niederspannungsfeld:

- 1 NH-Sicherungslastschaltleiste 3-pol. 910 A Gr. 3 als Hauptsicherung
- 1 Drehstrommesser 0-1000 A mit Schienenstromwandler 1000/5 A
- 1 Schutzkontaktsteckdose 2-pol. 16 A 220 V mit Si.-Element
- 1 4-pol. Cu-Sammelschienensystem (1000 A) 60 x 10 mm
- 14 Stück NH-Sicherungs-Lastschaltleisten oder NH-Sicherungs-Unterteilleisten

... bevorzugter Standort
in Wohn- und Industriegebieten

1

2

3

4

5

6

7

8

9

10

Info Trafo-
Kompaktstationen

Netzstationen

Transportable
Trafostationen

Teilbegehbare
Station

Schaltstation
Sonderstationen

Kompaktstation BOS2700

Die Ausstattung

Die Station ist für den Einbau von Transformatoren bis 630 kVA sowie gasisolierten Mittelspannungsanlagen verschiedener Fabrikate und Typen mit bis zu vier Schaltfeldern ausgelegt.

Die Niederspannungsanlage ist mit einem Kupferschienensystem für Ströme bis 1000 A ausgerüstet und bietet Raum für bis zu 14 Stück NH-Sicherungslastschaltleisten bzw. NH-Sicherungsunterteileisten. Abweichend können individuelle Kundenwünsche berücksichtigt werden.

Der Transformator

Der Transformator ist über das abnehmbare Dach oder eine Tür zugänglich. Die Station ist für den Einsatz eines Öltransformators oder Gießharztransformators nach DIN bis 630 kVA/ 24 kV vorgesehen.

Das Fundament

Das Stationsgehäuse steht auf einem verwindungssteifen Fundament aus Beton mit öl- und wasserundurchlässiger Ölwanne.

Die Kabelmontage

Die Betonplatten unterhalb der Mittel- und Niederspannungsanlage und der Profilsteg des Stationsgehäuses vor der Mittelspannungsanlage sind demontierbar, so dass der Kabelanschlussraum frei zugänglich ist. Alternativ ist eine Variante mit geschlossenem Mittelspannungsraum lieferbar. Für Baustromversorgungsleitungen sind optional Kabeldurchführungen in der Seitenwand des NS-Feldes lieferbar.



Stationsbaukörper, Ansicht Seite/vorn



Beispiel Niederspannungsfeld

Kompaktstation Baureihe BOS2900

Bestückung:

Gehäuse

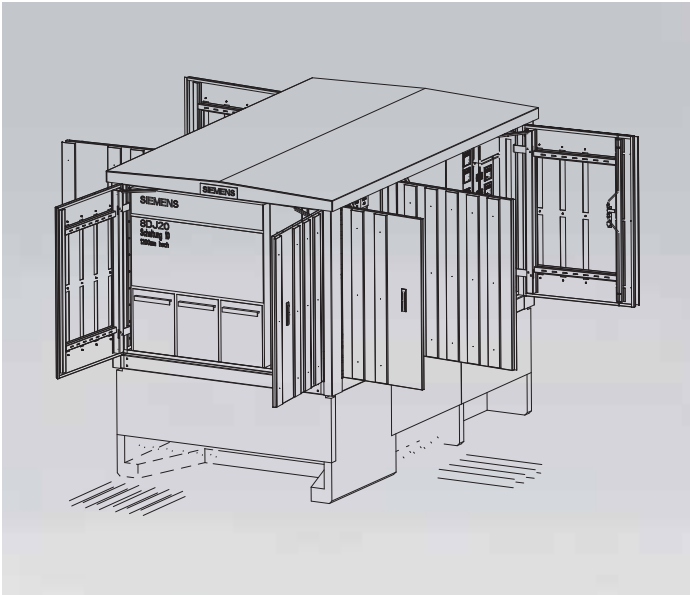

... bevorzugter Standort
in Wohn- und Industriegebieten

1

2

3

4

5

6

7

8

9

10

Info Trafo-
Kompaktstationen

Netzstationen

Transportable
Trafostationen

Teilbegehbare
Station

Schaltstation
Sonderstationen

Kompaktstation BOS2900

Die Ausstattung

Die Station ist für den Einbau von Transformatoren bis 1000 kVA sowie gasisolierten Mittelspannungsanlagen verschiedener Fabrikate und Typen mit bis zu vier Schaltfeldern ausgelegt.

Die Niederspannungsanlage ist mit einem Kupferschienensystem für Ströme bis 1600 A ausgerüstet und bietet Raum für bis zu 14 NH-Sicherungslastschaltleisten bzw. NH-Sicherungsunterteileisten. Individuelle Kundenwünsche können berücksichtigt werden.

Der Transformator

Der Transformator ist über das abnehmbare Dach oder eine Tür zugänglich. Die Station ist für den Einsatz eines Öltransformators oder Gießharztransformators nach DIN bis 1000 kVA/ 24 kV vorgesehen.

Das Fundament

Das Stationsgehäuse steht auf einem verwindungssteifen Fundament aus Beton mit öl- und wasserundurchlässiger Ölwanne.



- Bemessungsleistung: max. 800 kVA
- Mittelspannungs-Nennwerte: 24 kV
- Niederspannungs-Nennwerte: 230/400 V, 1250 A, 800 kVA
- Gehäuseklasse 20
- Schutzart: wahlweise IP 23 / IP 34

Kompaktstation Baureihe BOS2919

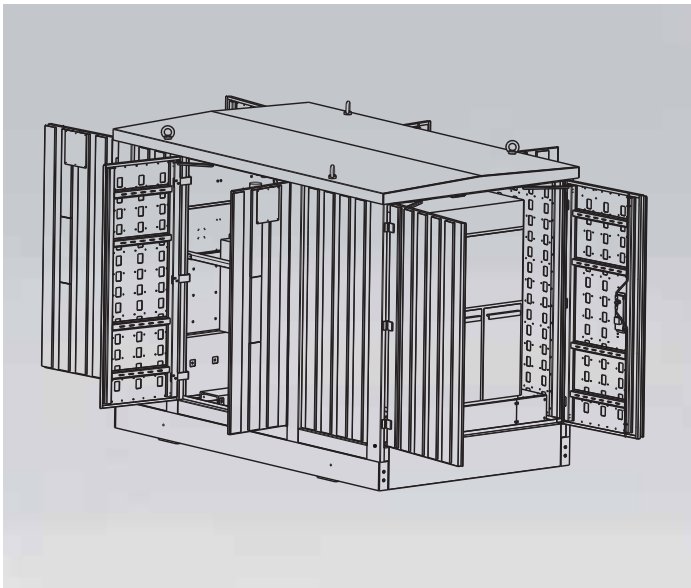

Bestückung:

- 1 Platz für SF6-isolierte Lastschaltanlage, max. 4-feldrig, max. Höhe 1400 mm
- 1 Platz für Öl-Transformator oder Gießharztransformator bis 800 kVA nach DIN
- 1 Platz für Niederspannungsfeld mit bis zu 12 NH-Sicherungs-Lastschaltleisten oder NH-Sicherungs-Leisten
- 3 Stück ISO-Ovalleuchten 60 W mit Türkontaktschalter

Gehäuse

Klasse20
H: 2912 mm
B: 4960 mm
T: 2410 mm

Gewicht:
Station
komplett
bestückt
ca. 4650 kg

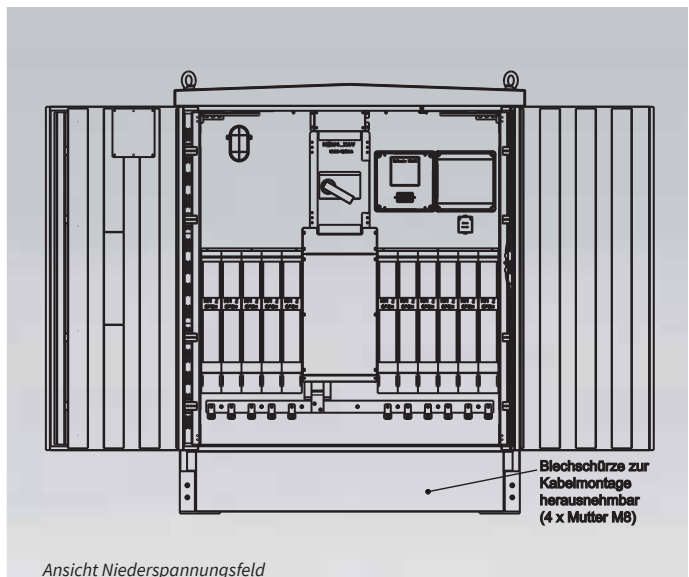
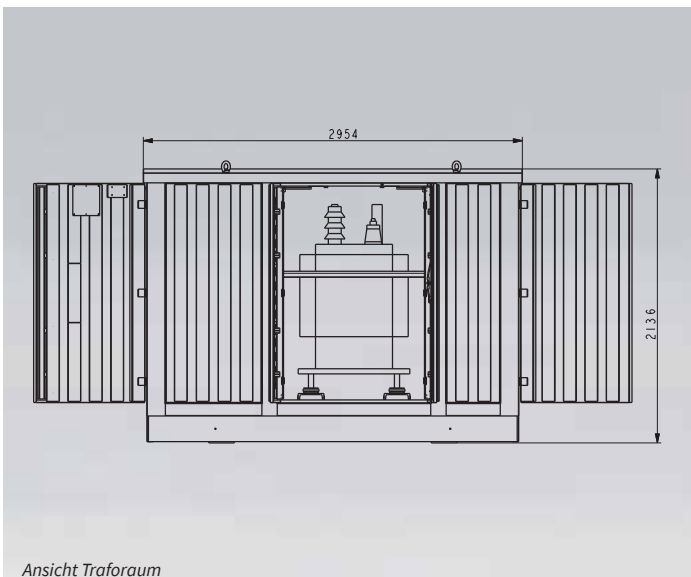
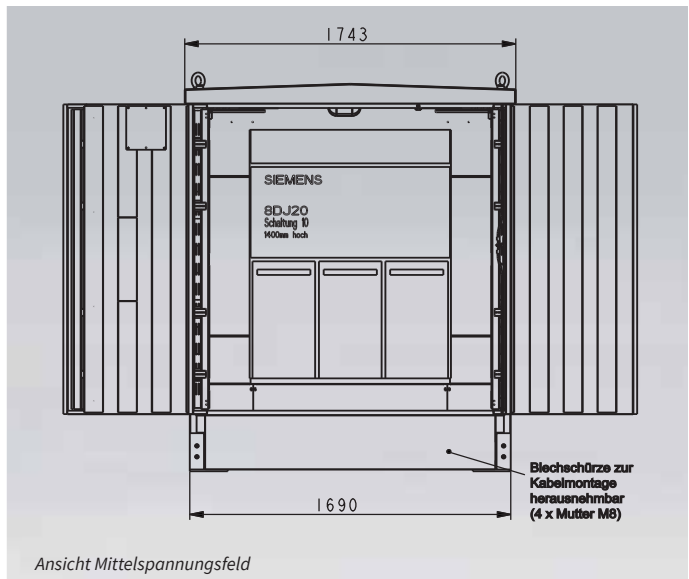
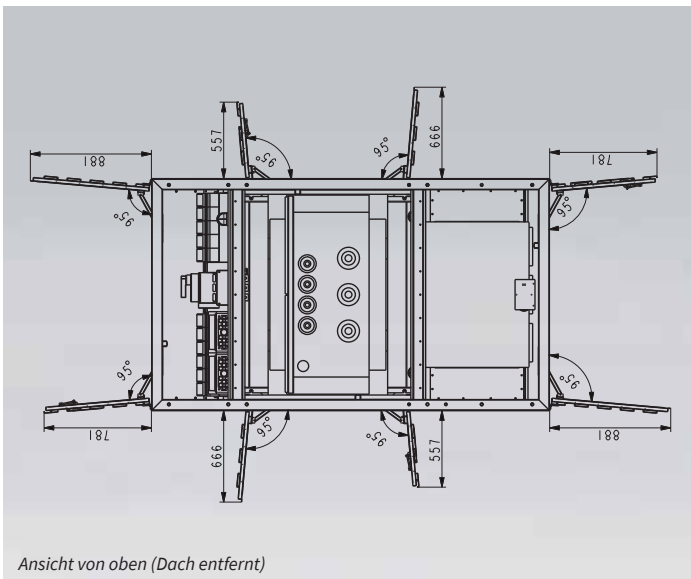

... zugeschnitten auf die speziellen Anforderungen von Großbaustellen, Festwiesen, Großabnehmern oder als Reparaturstation

Edelstahl
transportabel

1

2

3

4

5

6

7

8

9

10

Info Trafo-Kompaktstationen

Netzstationen

Transportable Trafostationen

Teilbegehbare Station

Schaltstation Sonderstationen

Kompaktstation BOS2919

Die Basis

Die Basis der transportablen Kompaktstation BOS 2919 bildet ein feuerverzinkter Stahlrahmen. Alle Bauteile sind so angeordnet, dass sich der Lastschwerpunkt in der Mitte der Station befindet.

Diese Lastverteilung gewährleistet einen sicheren Transport.

Zwei Doppeltüren auf der Niederspannungs- und Mittelspannungsseite sowie zwei Doppeltüren im Transformatorraum bieten optimale Zugänglichkeit sowie hohe Flexibilität bei der Aufstellung.

Der Transport

Die transportable Kompaktstation BOS 2919 wird mit eingebautem Transformator transportiert.

Sie kann über vier Kranösen auf dem Dach mit entsprechendem Hebegeschirr gekrant oder mit einem Gabelstapler am Einsatzort aufgestellt werden

Die Aufstellung

Die Basis der transportablen Kompaktstation BOS 2919 benötigt kein Fundament. Als Basis reicht ein fester und ebener Untergrund. Die Abdichtung der Station nach unten muss mit einer Bausandschüttung erfolgen.

Die Leitungsführung / Kabelmontage

Die Zu- und Ableitungen der transportablen Trafostation BOS 2919 werden durch das Erdreich in den Kabelanschlussraum geführt. Die Blechschürze unter dem Niederspannungs- und Mittelspannungsfeld sind zur komfortablen Kabelmontage entfernbar.



Mittelspannungsfeld



Niederspannungsfeld



Traforaum

- Bemessungsleistung: 1000 kVA
- Mittelspannungs-Nennwerte: 24 kV, IAC AB 20kA-1s, 630 A, 50 Hz
- Niederspannungs-Nennwerte: 230/400 V, 1600 A
- Gehäuseklasse 15
- Schutzart: wahlweise IP 23 / IP 34

Kompaktstation BOS4840

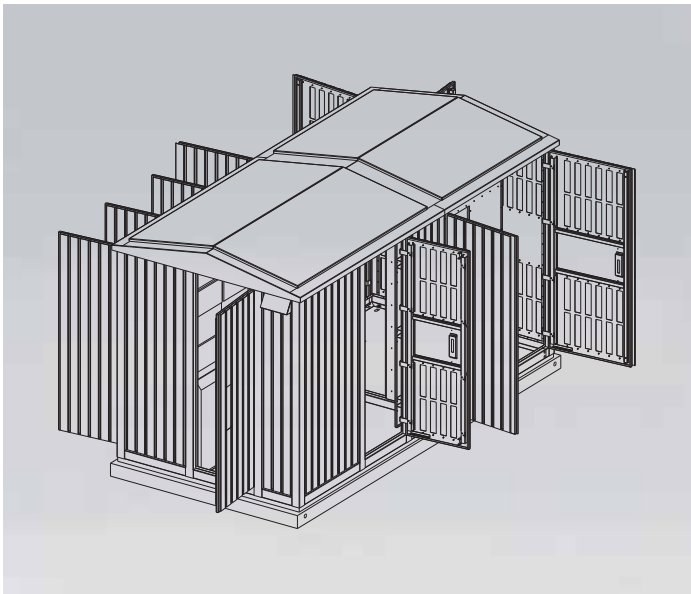

Bestückung:

- 1 Platz für SF6-isolierte Lastschaltanlage, max. 5-feldrig, max. Höhe 2200 mm
- 1 Platz für Öl-Transformator oder Gießharztransformator bis 1000 kVA nach DIN
- 1 Platz für Niederspannungsfeld mit bis zu 142 NH-Sicherungs-Lastschaltleisten oder NH-Sicherungs-Leisten
- 3 Stück ISO-Ovalleuchten 60 W mit Türkontaktschalter

Gehäuse

Klasse15
H: 2912 mm
B: 4960 mm
T: 2410 mm

Gewicht:
Station
komplett
bestückt
ca. 12800 kg

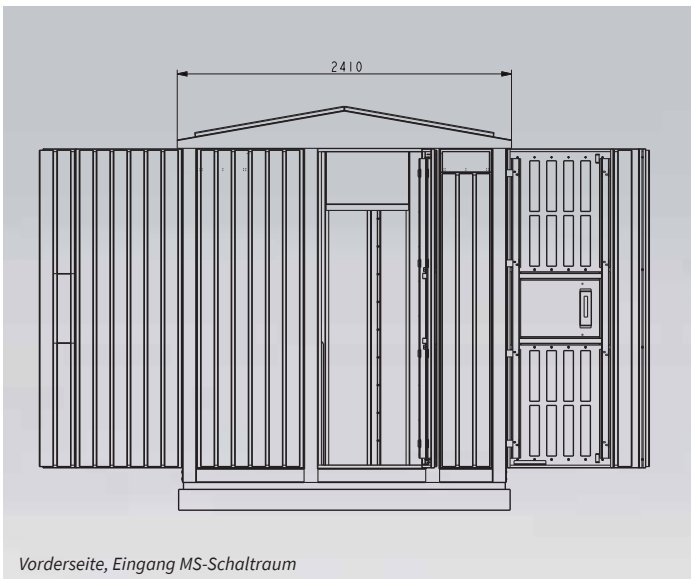

Vorderseite, Eingang MS-Schalraum

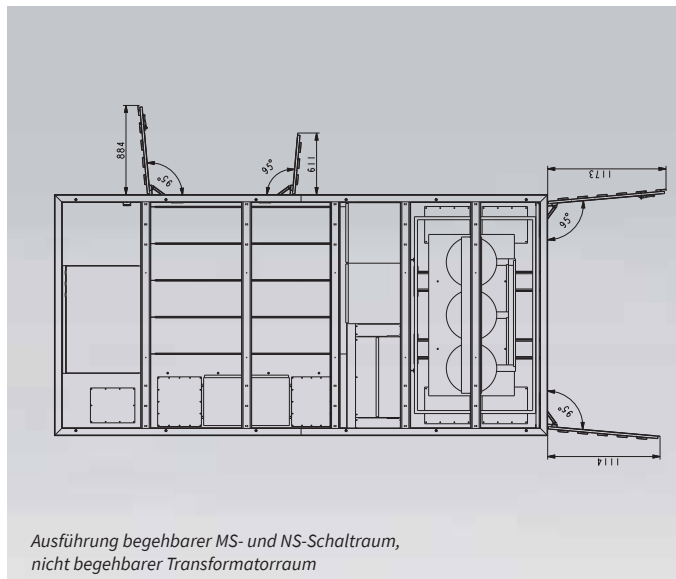

Ausführung begehbare MS- und NS-Schalraum, nicht begehbare Transformatorraum

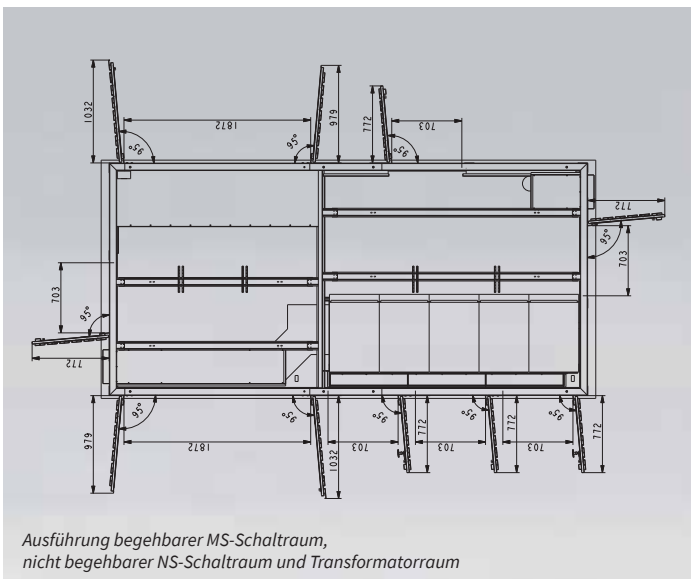

Ausführung begehbare MS-Schalraum, nicht begehbare NS-Schalraum und Transformatorraum

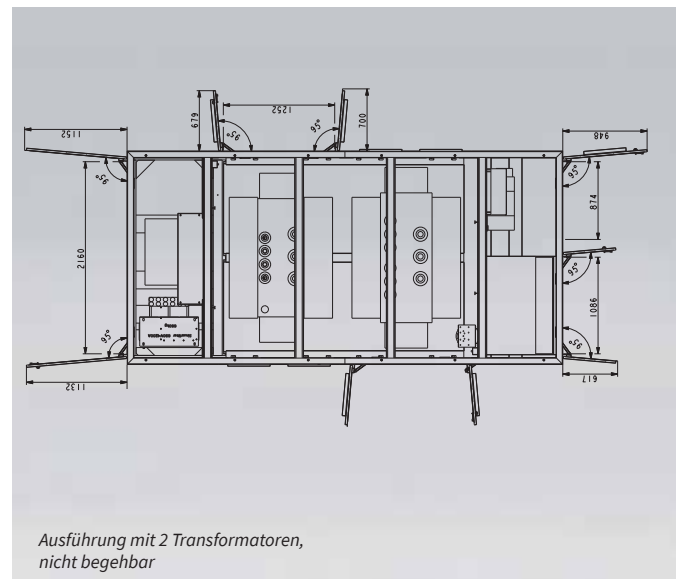

Ausführung mit 2 Transformatoren, nicht begehbare

... bevorzugter Standort
in Wohn- und Industriegebieten

Edelstahl
teilbegebar

1

2

3

4

5

6

7

8

9

10

Info Trafo-
Kompaktstationen

Netzstationen

Transportable
TrafostationenTeilbegehbare
StationSchaltstation
Sonderstationen

Kompaktstation Baureihe BOS4840, teilbegebar

Der Stationsbaukörper

Basis der teilbegehbaren Kompaktstation BOS4800 ist wahlweise ein Betonfundament oder ein feuerverzinkter Stahlrahmen, mit dem die Station komplett bestückt transportiert werden kann.

Die Stationsgröße ermöglicht eine variable Anordnung der Funktionsräume und Türen.

Die eigene Konstruktionsabteilung und Stationsfertigung ermöglichen eine große Flexibilität bei der Ausführung.

Der Stationsbaukörper mit Stahlrahmenfundament ist aufgrund des geringen Gesamtgewichts besonders geeignet für den Einsatz auf Dächern, in Kran- und Industrieanlagen sowie für den Export.

Die Stationsbestückung

Die elektrische Bestückung der teilbegehbaren Kompaktstation BOS 4800 ist sehr flexibel wie auch die Anordnung der Funktionsräume.

Bei der typgeprüften Standardvariante ist im begehbaren MS-Raum eine 5-feldige Mittelspannungsschaltanlage mit einer Länge von 2500 mm eingebaut. Im nicht begehbaren Bereich ist ein Drehstromtransformator 1000 kVa, im NS-Raum eine Niederspannungsverteilung mit 14 Abgängen eingebaut. Beim Einbau eines Öltransformators wird eine Ölauffangwanne mitgeliefert.

Die teilbegehbare Kompaktstation BOS 4840 wird bei Verwendung eines Betonfundaments auf ein bauseits zu erstellendes Fundament aufgestellt.

Bei der Verwendung eines Stahlfundamentes kann bei Montage auf Dächern und Kranlagen auf ein zusätzliches Fundament verzichtet werden.



Beispiel Ausführung Transformatorraum



Beispiel Ausführung Niederspannungsverteiler

- Mittelspannungs-Nennwerte: 24 kV, IAC AB 20kA-1s, 630 A, 50 Hz
- Schutzart: wahlweise IP 23 / IP 34

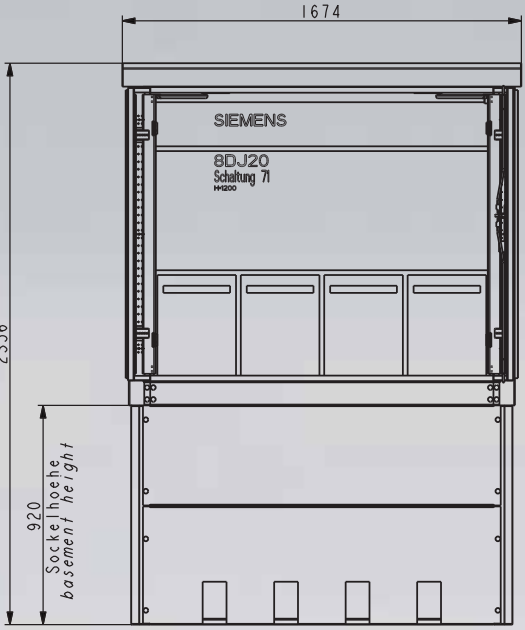
Kompaktstation BOS1100	Bestückung:	Gehäuse
	<p>1 Platz für Lastschaltanlage, bis 4 Felder, max. Höhe 1400 mm</p>	<p>H: 2356 mm B: 1674 mm T: 1154 mm</p> <p>Gewicht: ca. 450 kg</p>

Sonderlösungen

Schon mit unserem Standardprogramm decken wir einen großen Einsatzbereich der allgemeinen Trafostationen ab.

Zusätzlich können wir Ihnen eine Vielzahl von Sonderlösungen anbieten. Durch die eigene Konstruktionsabteilung und Stationsfertigung ist eine große Flexibilität bei der Ausführung möglich.

Nachfolgend finden Sie drei Beispiele von kundenspezifischen Lösungen.

Bitte sprechen Sie uns an. Das Bosecker-Team steht Ihnen bei der Planung gern zur Verfügung.



Transportable Kufenstation für sehr rauhen Betrieb

- sehr verwindungssteifes Kufengestell, vorgesehen für Zurrvorgang im Gelände
- Einsatzorte u.a. Tagebau, Baustellen
- Leistung bis 800 kVA

... dient als Schaltstelle zwischen
Stromerzeuger und öffentlichem Netz

Schaltstation BOS1100

Die Schaltstation BOS1100 übernimmt die Aufgabe einer Schaltstelle zwischen Stromerzeuger (z. B. Windkraftanlage) und öffentlichem Netz.

Sie nimmt eine Mittelspannungsschaltanlage mit bis zu 4 Schaltfeldern auf.

Die Mittelspannungsnennspannungen betragen 24 kV / IAC AB 20kA-1s, 50 Hz.

Ein wichtiger Bestandteil der Schaltstation ist der Edelstahlsockel. Er dient als Fundament und gleichzeitig zur Beherrschung eines Störlichtbogens.



Sonderlösungen



Transportable Trafostation für Einsatz unter hohen Umgebungstemperaturen

- hohe Schutzart
- Fremdbelüftung für Überlast
- Leistung bis 1000 kVA



Transportable Netzstation mit Kufen

- sehr niedriges Transportgewicht
- kompakte Bauform
- Einsatzorte: temporäre Stromversorgung, Untertagebau u. a.
- Leistung bis 1000 kVA

SYSTEMLIEFERANT FÜR LADE- INFRASTRUKTUR IM BEREICH ELEKTROMOBILITÄT

Das WALTHER-Sortiment an ganzheitlichen System- und Ladeinfrastrukturlösungen für die Elektromobilität umfasst das gesamte Produktspektrum zwischen Stromnetz und Fahrzeug – von Trafostation, Energieverteiler, Ladesäulen, Wallboxen, Ladeleitungen bis hin zum Ladeanschluss am Elektroauto. Drei wesentliche Merkmale zeichnen diese Produktpalette aus: Technik mit Zukunftsorientierung, ergonomische Funktionalität und ansprechendes Design. Somit ideal für alle Einsätze, von der Privatgarage bis zum öffentlichen Parkplatz.





Umfangreiche Palette an Lösungen für jeden Bedarf

Maximalen Nutzen erreicht man durch ganzheitliche, kompetente Lösungsansätze, die konsequent auf die Bedürfnisse des Marktes ausgelegt sind. Diese Grundsatzphilosophie bildet das Fundament für die spezifischen Systemlösungen der WALTHER-WERKE für alle relevanten Nutzergruppen: OEM-Partner, Privatanwender, Marketing, Flotte und Geschäftsmodelle.

WALTHER bietet das umfangreichste Sortiment für die Elektromobilität im Markt – Ladelösungen für den öffentlichen, halböffentlichen und privaten Bereich für alle aktuellen und zukünftigen Elektrofahrzeuge. Mit unseren Ladestationen lassen sich ganze Parkhäuser und Firmenparkflächen ausrüsten, genauso wie die heimische Garage mit einer modernen Wallbox.

Die Produktpalette der WALTHER-WERKE deckt das komplette Spektrum von Ladekomponenten über Ladeleitungen bis hin zu Ladeinfrastruktur und Zubehör ab. Alle Produkte entsprechen den neuesten normativen Standards. Durch den modularen Aufbau der Geräte bieten die WALTHER-WERKE größtmögliche Flexibilität.

Die WALTHER-WERKE bieten nicht nur die perfekte Technik, sondern auch innovative Intelligenz

Die Einspeiseleistung wird durch skalierbare Ladeinfrastruktur-Systeme über die Verbindung zu einem lokalen Energiemanagement (LEM) sowie über WALTHER-Energieverteiler optimal als Ladeenergie bereitgestellt.

Moderne Abrechnungssysteme sind individuell auf Nutzergruppen ausgelegt und werden über intuitive Interaktionen per Touchscreen bis zu den Systemen StromTicket, Ladenetz, Hubject etc. ausgeführt.

Ideal für Flottenfahrzeuge ist die Identifikation und Freischaltung der Ladepunkte mittels RFID-Medien. Intelligentes Monitoring erlaubt Schaltfunktionen und Zugriff auf die integrierte RFID-Nutzerverwaltung.

EVOLUTION – neues Denken in der Ladetechnik für die Elektromobilität

EVOLUTION heißt alle herzlich willkommen, vom Flottenbetreiber bis zum Privatanutzer. Denn die EVOLUTION Ladesäulen sind perfekt in Funktionalität und Technik und passen mit ihrem innovativen Design in die Welt von heute und morgen.

PNC:

Die einfachste Form des Zugangs ist unser sogenanntes „Plug’n Charge“. Hierbei wird ein barrierefreier Zugang zum Laden gewährt. Dem Nutzer wird der Zugang und somit das Laden ausschließlich durch das Stecken der Ladeleitung in der Infrastruktur ermöglicht.

KEY:

EVOLUTION Ladesäulen sind ebenso für den Stand-alone Betrieb mit Basis-Monitoring im halböffentlichen Bereich prädestiniert. Denn die Ausstattungsvarianten mit Schlüssel- bzw. Knebelschalter erlauben einfachste Bedienung.

RFID:

Für die Flottenbetreiber ist die Identifikation und die Freischaltung der Ladepunkte mittels RFID-Medium ein wesentlicher Vorteil. Denn das Monitoring über ein Netzwerk erlaubt Zugriffe auf Ladedaten, Schaltfunktionen und RFID-Nutzerverwaltung.

PRO:

Perfekt für die Abrechnungsanforderungen im Systembetrieb für intuitive Nutzerinteraktion via Touchscreen.

EVOLUTION Ladesäulen – das Wichtigste auf einen Blick

- Stabiles Gehäuse aus Aluminium und Strangpressprofilen
- Ansprechendes und modernes Design
- Individuelle Gestaltung von Front- und Rückseite möglich
- Hohe mechanische Festigkeit
- Ladeleistung von 3,7 kW bis 22 kW
- Ausstattungsvarianten: PNC, KEY, RFID, PRO
- Zwei seitliche Gerätepanels mit je einer Typ2-Ladesteckdose (Schutzkontaktsteckdose optional)
- Bedienung per Touchscreen (EVOLUTION PRO)
- Konfiguration nach Kundenwunsch



EVOLUTION Ausstattungsvarianten für Identifikation und Abrechnung



EVOLUTION PRO mit Touchscreen



Integriertes Ladepanel



Doppelladevorgang



RFID-Erkennung

Ergänzend zu EVOLUTION 350 – die praxisbewährten Modelle ECOLECTRA 200, 380, 600 und 660 zum Laden mit Gleich- und Wechselstrom

Mit ihrem klassischen Industriedesign und dem stabilen Edelstahlgehäuse in reinweiß und tiefschwarz bilden ECOLECTRA-Ladesäulen die perfekte Lösung für das Laden im halböffentlichen und öffentlichen Bereich.

Diese besonders schlanken Ladesäulen ECOLECTRA 200/380 mit ihrem kompakten inneren Aufbau bieten einen bzw. zwei Ladepunkte bis 22 kW mit Ladesteckdose Typ2 und Identifikation über Schalter oder RFID.

Die Ladesäule ECOLECTRA 600 mit bis zu vier Ladepunkten deckt alle Leistungsbereiche bis 22 kW je Ladepunkt ab. Sie kann wahlweise auch an einem EVU-Anschluss betrieben werden. Die Ladesäule ECOLECTRA 660 bietet zusätzlich das Laden mit DC per CCS und/oder CHAdeMO bis 21kW.

Mit den Ausstattungsvarianten PNC, KEY, RFID oder PRO in Verbindung mit Basis- oder Premium-Monitoring werden die ECOLECTRAS allen Betreibergruppen und -anforderungen gerecht.

Ein attraktives Preis-Leistungs-Verhältnis rundet diese Produktreihen ab, sowohl im Systembetrieb als auch für die Stand-alone Lösung.





EVOLUTION Wallboxen – vielseitig, funktional, elegant

Wallboxen von WALTER, das ist intelligente Ladetechnik auf höchstem Niveau, perfekt zugeschnitten auf die jeweiligen Anforderungen im privaten, halböffentlichen und öffentlichen Einsatz. Die Wallboxen vereinen alles, was Elektromobilität attraktiv und zukunftsfähig macht: zuverlässige Technik, Eleganz, klares Design und höchsten Bedienkomfort für alle Anforderungen.



EVOLUTION Wallbox
mit Edelstahlstele



Wallbox SLIM-Line

EVOLUTION Wallbox – Ladeinfrastruktur aus einem Guss

Mit ihrem repräsentativen Styling folgt die Wallbox demselben Designkonzept wie die EVOLUTION Ladesäule. Dadurch sind Master-Slave-Systeme in einem einheitlichen Erscheinungsbild möglich. Das robuste Gehäuse aus Aluminium und Edelstahl erfüllt alle Anforderungen an die mechanische Festigkeit. Mit der EVOLUTION Wallbox ist der wirtschaftliche Flottenbetrieb ebenso wie ein Systembetrieb in Verbindung mit Lastmanagement (LEM) möglich.

EVOLUTION Wallboxen stehen in den Ausstattungsvarianten PNC, KEY und RFID zur Verfügung. Die High-End-Lösung für den professionellen Einsatz bietet mit ihren erweiterten Funktionalitäten alle Grundlagen für die Erfassung von Verbrauchsdaten (Premium-Monitoring). In der Kombination mit WALTHER-Ladesäulen sind unterschiedliche Abrechnungen möglich, etwa im Rahmen von Ladenetz, StromTicket, Hubject oder weiteren Verfahren.

Bei beengten Raumverhältnissen, wie in Parkhäusern und Tiefgaragen, können die Ladepunkte mit Wallboxen der Produktreihe SLIM-Line (Stand-alone oder Systembetrieb) realisiert werden. Bei einer Tiefe von nur 150 mm bietet das kompakte Gehäuse genügend Platz für alle erforderlichen Sicherheitseinrichtungen und den Charge-Controller zur Kommunikation mit dem Elektrofahrzeug.

Für ein kostenoptimales und offenes Ladesystem bieten sich die Wallboxen der Produktreihe INDUSTRY-Line an. Die erforderlichen Sicherheitseinrichtungen sind integriert bzw. können in der vorgelagerten Installation vorgesehen werden.

WALTHER EVOLUTION Wallboxen – das Wichtigste auf einen Blick

- Seitliche Gerätekonsole mit Ladesteckdose Typ2, Schutzkontaktsteckdose (wie bei EVOLUTION Ladesäule) optional
- 1-phasiges bzw. 3-phasiges Laden im Leistungsbereich von 3,7 kW bis 22 kW
- Personenschutz, FI-EV speziell für die Elektromobilität (Erkennung von DC-Fehlerströmen größer 6 mA)
- LED-Statusleuchte
- Ausstattungsvarianten: PNC, KEY und RFID
- Varianten mit fest angeschlossener Ladeleitung (Ladekupplung Typ1 oder Typ2)
- Einfache Montage durch mitgelieferte Wandhalterung
- Kundenspezifische Farbgebung, individuelle Folierung auf Anfrage
- Stele aus Edelstahl für ein- oder doppelseitige Montage auf Freiflächen

1

2

3

4

5

6

7

8

9

10

Info
E-Mobilität

Ladesäulen

Wallboxen

Ladestationen
für E-Bikes

Ladeleitungen

Zubehör

CUBE 400: Smarte Ladetechnik lädt zum Laden ein. Quadratisch, einfach, praktisch

Der Markt für E-Bikes und Pedelecs boomt. Immer mehr Menschen, vor allem aus der mittleren und älteren Generation, entscheiden sich für diese entspannte und erholsame Art der Mobilität.

Die WALTHER-Werke bieten mit der Ladelösung CUBE 400 Kommunen, Tourismusverbänden, Gastronomie, Hoteliers und Fahrradhändlern die Möglichkeit, sich mit einer attraktiven E-Bike-Infrastruktur bei Besuchern, Gästen und Kunden zu profilieren. Denn bei dieser neuen, umweltfreundlichen Form von „Tank und Rast“ stimmt alles: Design, Leistung und Funktionalität.



Laden im Quadrat als Quadra- tur des Kreises

Optisch äußerst ansprechend und hoch funktional fügt sich der CUBE 400 als modernes „Stadtmöbel“ in unterschiedlichste architektonische Umfelder harmonisch ein. Basis der Ladelösung sind über- bzw. nebeneinander verbundene Würfel, die neben einer Schutzkontaktsteckdose auch ausreichend Stauraum für Ladegerät und Radlerutensilien oder auch für Smartphone, Netbook, Tablet oder Laptop bieten. Die Modularität des Systems hat gleichzeitig eine hohe Flexibilität und damit auch eine hohe Wirtschaftlichkeit zur Folge.



Schick, smart und stabil

Ein CUBE-System besteht aus drei, sechs oder neun Ladefächern sowie Technik- und Versorgungseinheiten. Die optionale Ausrichtung nach drei Seiten ermöglicht eine optimale Zugänglichkeit. Die einzelnen CUBEs überzeugen durch smarte Details wie das integrale Kabelmanagement sowie verschiedene Oberflächen und Materialien. Durch seine stabile Verarbeitung eignet sich der CUBE 400 für In- und Outdoor gleichermaßen. Als Verschlusssysteme stehen Münzpfand- oder Münzkassierschlösser zur Verfügung. Weitere Verschlusslösungen sind in Vorbereitung.

Reinpacken und aufladen

Der Akku kann auch am E-Bike verbleiben. Einfach das Ladegerät im Schließfach einstecken und das Ladekabel über den Kabelauslass in der Tür nach außen führen. Höchste Sicherheit ist garantiert, denn die im Ladefach integrierte Schutzkontaktsteckdose schaltet sich nur bei verschlossener Tür ein. Eine LED-Anzeige signalisiert den laufenden Ladevorgang oder eine eventuelle Störung.

1

2

3

4

5

6

7

8

9

10

Info
E-Mobilität

Ladesäulen

Wallboxen

Ladestationen
für E-Bikes

Ladeleitungen

Zubehör



Die passenden Komponenten machen das richtige Laden aus

Das umfangreiche Angebot an Einzelkomponenten komplettiert das einzigartige Produktportfolio von WALTHER für die elektromobile Ladeinfrastruktur. Mit dazu zählen Ladeleitungen, Ladesteckdosen, Ladekupplungen und Charge-Controller sowie das komplette Prüf- und Testequipment.



Ladedosen in modernem Design

Die neuen Typ2-Ladesteckdosen bietet WALTHER in den Versionen EVOLUTION und ECO SLIM an. Die EVOLUTION Ladesteckdose fügt sich perfekt in den neuen Designansatz der gleichnamigen Ladesäulen und Wallboxen ein; vereint diesen mit umfangreichen Ausführungen und Funktionen. Die extrem kompakte Version ECO SLIM ist als kleinste Ladesteckdose im Markt auf minimalsten Bauraum ausgelegt. Das macht sie ideal für den Einsatz in Kleinstgehäusen, Laternenmasten sowie anderen beengten Installationsumgebungen.



Ladeleitungen verbinden die wichtigen Player

Die Ladeleitung stellt die elektrische Verbindung zwischen der Ladestation und dem Elektrofahrzeug her. Sie beinhaltet bei steckbarer Ladeleitung den passenden Ladestecker (Typ2) zur Ladesteckdose und auf der Fahrzeugseite eine Ladekupplung (Typ1 oder Typ2) passend zum Ladegerätstecker. Die Normen IEC 62196 und IEC 61851 erlauben Ladeströme von 13, 16/20, 32 oder 63A. Je nach Fahrzeug, Gewicht und Handling stehen passende Ladeleitungen zur Verfügung. Die Art der Ladekupplung wird entsprechend dem Fahrzeug ausgewählt, ebenso der maximale Ladestrom und die Leitungslänge.



Charge-Controller: kompaktes und intelligentes Laden

Der Charge-Controller von WALTHER steuert zwei unabhängige Ladepunkte in Wallboxen und Ladesäulen. Er ermöglicht kompakte Ladelösungen sowohl im Stand-alone Betrieb als auch über LAN im globalen Netzwerk. Ihn zeichnen aus: Leitungserkennung PWM-Generator, Ansteuerung Ladeschutz, elektromechanische Verriegelung der Ladedose. Eine Not-Entriegelung bei Spannungsausfall ist ohne externe Energie gewährleistet.

Vorteile auf einen Blick

- Basis- oder Premium-Monitoring in Verbindung mit Energiezählern gewähren Zugriff auf Ladestatus und Ladedatensätze
- RFID-Identifikation und -Verwaltung wird transparent über eine komfortable Benutzeroberfläche
- Externe Ansteuerung für Energiemanagement über digitale Eingänge oder ein Netzwerk erlauben den flexiblen Einsatz in Smart-Grid Umgebungen

1

2

3

4

5

6

7

8

9

10

Info
E-Mobilität

Ladesäulen

Wallboxen

Ladestationen
für E-Bikes

Ladeleitungen

Zubehör



Lade- und Anschlussleitungen mit voller Kommunikation

Ladeleitungen garantieren im gesteckten Zustand an der Ladesäule oder Wallbox genormte Sicherheit mit integriertem Fehlerstromschutzschalter und zusätzlichem Leitungsschutz. Sie werden bei allen Fahrzeugen der neuen Generation eingesetzt und erlauben ein Laden von 13A bis 32A.

Bei vielen OEM-Projekten kommen Anschlussleitungen mit offenem Leitungsende und mit festem Ladeanschluss an Wallboxen oder Ladesäulen zum Einsatz. Sonderlösungen sind dabei die Stärke der WALTHER-WERKE.



Tools für Profis: Prüf- und Testequipment von WALTHER

Elektrofachbetriebe können im Segment Ladeinfrastruktur ihr Serviceangebot ausweiten und professionell Installation, Wartung und Instandhaltung durchführen.

Mit dem EV-Tester/Simulator kann man den Status eines Elektrofahrzeuges an jeglicher AC-Ladestation simulieren. Mit den EV-Testern für die Steckvorrichtungen Typ1 und Typ2 lässt sich auf einfache Weise die korrekte Funktion einer Ladesäule oder Wallbox nach der Installation oder im Servicefall überprüfen.

Es können auch die Kodierwiderstände der Typ2-Ladesteckvorrichtung sowie Kontrollwiderstände und Schaltfunktionen an der Typ1-Ladekupplung überprüft werden. Der Vorteil: In Kombination mit entsprechenden Messgeräten kann damit eine vollständige DGUV-Prüfung durchgeführt werden. Das ist eine Einmaligkeit, die die WALTHER-Werke auszeichnen.

Bedienung und Identifikation

PNC

Die einfachste Form des Zugangs ist unser sogenanntes „Plug’n Charge“. Hierbei wird ein barrierefreier Zugang zum Laden gewährt. Dieses eignet sich sowohl im privaten als auch halböffentlichen Bereich, wenn dem Nutzer der Zugang und somit das Laden ausschließlich durch das Stecken der Ladeleitung in der Infrastruktur ermöglicht wird.

KEY

Eine weitere einfache Form, den Zugang zum Laden nur autorisierten Personen zu gewährleisten, ist sicherlich – speziell im privaten oder halböffentlichen Bereich – die Verwendung von mechanischen Schlüssel- bzw. Knebelschaltern. Diese Versionen werden vorwiegend im Stand-alone Betrieb eingesetzt.

RFID

Die Identifikation mittels eines RFID-Transponders (Radio Frequency Identification) wird über ein integriertes Lesegerät an der Ladesäule oder Wallbox geregelt. Auf das RFID-Medium (Karte, Schlüsselanhänger usw.) kann vor der Nutzung eine Auswahl an Nutzerinformationen gespeichert werden, die bei der Identifikation an der Ladeinfrastruktur zur Dokumentation übertragen werden können. Dabei kann der RFID-Transponder im Standard als Chipkarte bzw. als Sonderausführung auch als Schlüsselanhänger geliefert werden. Diese Version ist sowohl für den Stand-alone Bereich (Local RFID für kleine Benutzergruppen) wie auch für eine an ein Backend gekoppelte Version geeignet (Extended RFID für Parkraumbewirtschaftung bzw. Fahrzeugflotten). Der Vergleich mit der im Backend existierenden White- und Blacklist kann sowohl über spezielle Protokolle (beispielsweise OCPP) als auch über spezielle weitere geschützte Datenverbindungen (VPN-Channel) oder Netzwerke erfolgen.

PRO

Unsere PRO-Versionen eignen sich besonders für alle Abrechnungsanforderungen bzw. Kombination mehrfacher Bedienverfahren einer Ladesäule oder Systemsteuerung. Die Bedienung erfolgt dann über intuitive Nutzerinteraktionen via Touchscreen Monitor. Hierdurch sind systemübergreifende Abrechnungsverfahren wie StromTicket, Ladenetz, Hubject etc. einsetzbar.

Ein Betrieb ist mit folgenden Autorisierungs- und Abrechnungssystemen optional möglich:

- LPIN: Identifikation und Freischaltung der Ladepunkte durch Eingabe einer PIN (interne lokale Liste)
- LTAN: Identifikation und einmalige Freischaltung der Ladepunkte durch Eingabe einer TAN (interne lokale Liste)
- ETAN: Identifikation und Freischaltung der Ladepunkte durch TAN (Backend des Providers, beispielsweise StromTicket). Hierzu ist mit dem Systemanbieter ein gesonderter Vertrag abzuschließen.
- ERFID: Identifikation und Freischaltung der Ladepunkte durch RFID-Medium, Kommunikation zum Backend über Modem (Backend des Providers, beispielsweise Ladenetz, Hubject). Hierzu ist mit dem Systemanbieter ein gesonderter Vertrag abzuschließen.

Eine Nutzeridentifikation ist die Grundvoraussetzung für Verbrauchsabrechnung, Lade-Priorisierung, Zugangsbegrenzung oder Freischaltung der Ladesteckdose. WALTHER bietet auch hier eine ganze Palette an technischen Lösungen, um diese Identifikation bzw. einfachste Bedienung zu gewährleisten: PNC, KEY, RFID und PRO.



Statusanzeige



Fehlermeldung



Knebelschalter



Schlüsselschalter



RFID-Medien



Vorbildliche Bedienerführung über Touchscreen



Auswahl über Identifikationsverfahren



Statusanzeige Ladepunkte

Monitoring und Schnittstelle zur Abrechnung

Basis – Monitoring

Beim Basis-Monitoring ist die Statusanzeige der Ladepunkte sowie das Verwalten von RFID-Medien und somit Benutzergruppen bereits in der Grundausrüstung als Standard enthalten.

Das Exportieren dieser Informationen als CSV – Datei ist über Netzwerkanschluss der Ladeinfrastruktur bereits möglich.

Premium - Monitoring

Beim Premium-Monitoring können Ladedaten (kWh, Ladezeit, Benutzerverwaltung sowie zeitlicher Ladeverlauf) angezeigt, ausgelesen bzw. weiterverarbeitet werden.

Dieses ist im Besonderen für alle abrechnungsrelevanten Themen eine Grundvoraussetzung.

Das Exportieren der Ladedatensätze zur Verarbeitung über ein Backend ist hier ebenfalls gegeben.

Das Monitoring kann je nach Ausstattung unserer Ladeinfrastruktur über LAN-Anschluss oder per Funk-Modem und Einsatz eines Webbrowsers erfolgen.

Ladepunkt 1
 Status: verbunden
 Fahrzeug ladebereit
 bisher 0,00 kWh geladen in 0:00 min, aktuell 0,00 kW

Ladepunkt 2
 Status: frei
 Bitte Fahrzeug anschließen
 bisher 0,00 kWh geladen in 0:00 min, aktuell 0,00 kW

RFID-Kartenvwaltung:
 manueller Eintrag (Gruppe/Karte):

Zugelassene Gruppen-IDs:
 + manuell
 - manuell
 + via Karte
 - via Karte

Zugelassene Karten-IDs:
 1/9
 0/5
 0/10
 50/100
 0/0
 + manuell
 - manuell
 + via Karte
 - via Karte

Gesperre Karten-IDs:
 + manuell
 - manuell
 + via Karte
 - via Karte

RFID-Karte schreiben:
 Kartennummer: Nutzernamen: Freigegeben

Nutzerdaten:
 Nutzerpasswort:
 Sprache: Deutsch
 Zeitzone: CET/MEZ (Deutschland)
 Eigene IP Adresse: 192.168.0.1
 Eigener Port: 501

Gateway: 0.0.0.0
Netzwerkmaske: 0.0.0.0
Server IP Adresse: 0.0.0.0
Server Port: 0

Ladepunkt 1 (20.03.2014 18:31:32)
 max. verfügbar geladen Start Stop Fehler entfernt

Ladepunkt 2 (20.03.2014 14:04:49)
 max. verfügbar geladen Start Stop Fehler entfernt

Ladepunkt	Start	Auto entfernt	Energie	Nutzer
1	29.09.2015 17:27:38	29.09.2015 17:28:47	0,04 kWh	
1	29.09.2015 17:29:02	29.09.2015 17:44:53	0,61 kWh	
2	29.09.2015 17:28:14	29.09.2015 17:45:14	0,52 kWh	
1	20.10.2015 10:51:14	20.10.2015 10:51:22	0,00 kWh	
1	20.10.2015 20:10:26	20.10.2015 20:10:37	0,00 kWh	
1	21.10.2015 11:44:59	21.10.2015 11:46:55	0,00 kWh	
1	21.10.2015 13:53:01	21.10.2015 13:53:48	0,00 kWh	
1	21.10.2015 14:45:46	21.10.2015 14:47:31	0,00 kWh	
1	21.10.2015 15:28:10	21.10.2015 15:30:00	0,00 kWh	
1	21.10.2015 17:31:43	21.10.2015 17:32:26	0,00 kWh	
1	22.10.2015 14:27:35	22.10.2015 14:30:04	0,00 kWh	
1	22.10.2015 15:55:25	22.10.2015 15:56:19	0,00 kWh	
2	01.07.2016 11:23:36	01.07.2016 09:55:03	0,03 kWh	

Ladeinfrastruktur-Systeme: Das Maß der Dinge

Lösungen von heute müssen auch morgen noch funktional sein und begeistern.

Selbstverständlich soll die Ladeinfrastruktur optisch ansprechend sein. Noch wichtiger ist aber, dass sie den Aufbau intelligenter Ladesysteme mit flexibler Funktionalität ermöglicht. Von der optimalen Anpassung an verfügbare Einspeiseleistungen, über ein aussagefähiges Monitoring der Ladeprozesse in Kombination moderner identifikations- und systemübergreifende Abrechnungsverfahren, bis zu hocheffizienten Energiemanagement-Systemen. WALTHER bietet Ihnen dabei den Vorteil ganzheitlicher Systeme, maßgeschneidert und zukunftsfähig in durchgängiger Systemarchitektur.

Innovations- und Technologietreiber für Ladeinfrastrukturen

Die skalierbaren Systeme von WALTHER bieten Zukunfts- und Investitionssicherheit bei niedrigen Betriebskosten und Erweiterbarkeit. Wir setzen mit unseren Ladeeinrichtungen konsequent auf modular aufgebaute, zukunftsfähige Systeme. Damit lässt sich eine Infrastruktur schaffen, die individuell auf die jeweiligen Kundenanforderungen abgestimmt und schrittweise erweiterbar ist. Durch die unterschiedlichen Identifikations- und Abrechnungsmöglichkeiten und die Wahl zwischen mehreren Datenspeicherungs- und Kommunikationsoptionen können verschiedene Nutzergruppen integriert werden. Das macht unser System wirtschaftlich und nahezu unbegrenzt ausbaufähig.

Diese Vorteile lassen sich auch für die Einbindung in moderne Gebäudemanagementsysteme nutzen, mit dem Ziel ein effizientes Energiemanagement zu erreichen. Dadurch kann die Ladeperformance dynamisch an die verfügbare Einspeiseleistung angepasst werden. Die integrierten Charge-Controller von WALTHER begrenzen den maximalen Ladestrom je Ladepunkt über ein vorgegebenes Bitmuster bzw. intelligente Kommunikationsschnittstellen. Die Steuerung im Energieverteiler in Verbindung mit dem WALTHER FrontEnd mit seiner beispiellos benutzerfreundlichen HMI-Schnittstelle (Touchscreen Monitor) sorgen für eine Reduktion der Ladeströme bei steigender Benutzerzahl mit wählbaren Prioritäten.

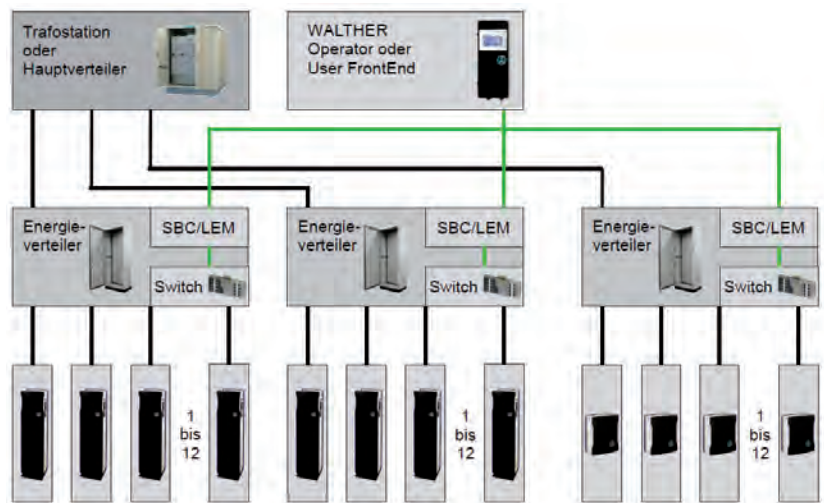

Ladeinfrastruktur von der Trafostation bis zum Ladeanschluss

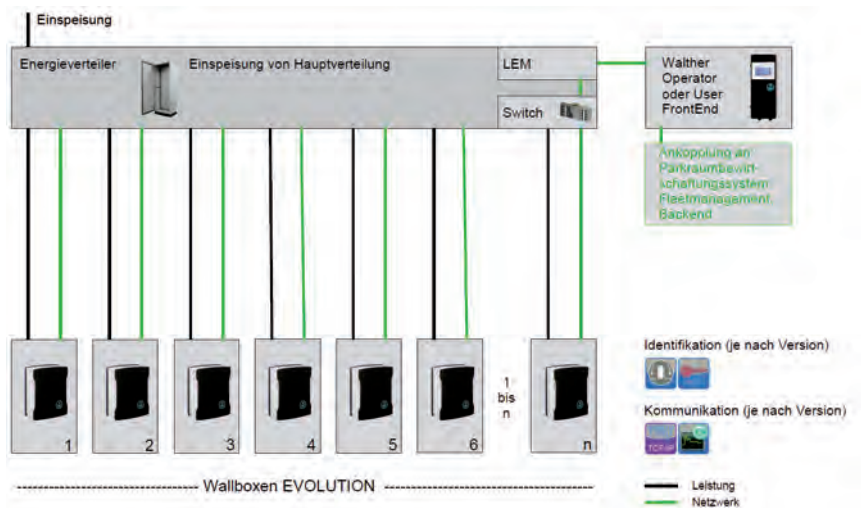

Lastmanagement in Parkhausanlagen als skalierbare Systeme

Lastmanagement in Ladeinfrastruktur-Systemen

Lösungen für lokales Energiemanagement (LEM) kommen meist dann in Betracht, wenn eine Diskrepanz zwischen verfügbarer Einspeiseleistung und gewünschter Ladeleistung vorliegt. Aber auch bei Anlagenerweiterungen, intelligenter Einbindung weiterer Energiequellen, wie beispielsweise Batteriespeicher, PV-Anlagen, oder BHKW, kommen Lastmanagement-Systeme ebenso zum Einsatz wie zur Vermeidung von Lastspitzen zur Kostenreduktion.

Das lokale Energiemanagement reguliert die Ladeströme aller verbundenen Fahrzeuge. Der Gesamtverbrauch des Ladesystems wird optimal automatisch an die vorgegebenen Bedingungen angepasst. Die Orientierungspunkte des LEM sind die maximale Ladeleistung des Systems, die maximale Ladeleistung der Fahrzeuge und die maximale Stromtragfähigkeit der Ladeleitung.

Die maximale Ladeleistung des Systems wird durch den Errichter und/oder Betreiber parametrisiert bzw. als Führungsgröße von außen vorgegeben und bestimmt den aktuellen Wert der verfügbaren Einspeiseleistung für das Energiemanagement. Je nach Parametrierung des LEM können Gleichverteilung oder Prioritätenmanagement in 4 Stufen vorgegeben werden.

Die maximale Ladeleistung des Fahrzeuges wird per PWM-Signal (Pulsweitenmodulation) dem Fahrzeug vorgegeben. Die maximale Stromtragfähigkeit der Ladeleitung wird per codierten Widerstand in der Ladeleitung ermittelt.

Das WALTHER Preselection-System geht noch einen Schritt weiter. Über ein WALTHER FrontEnd wird der Anlagenzustand gescannt und bewertet und dann nach den Erfordernissen die Ladeströme und Phasenaufteilung anpasst. Das Preselection-System hilft bei der Zustandsoptimierung entscheidend, weil es bei jedem neu hinzugekommenen Fahrzeug dieses mit Hilfe des passenden Ladeschützes der aktuell am geringsten belasteten Phase des Systems zuordnet und dadurch bei 1-phasigen Ladern problematische Unsymmetrien im Netz vermeidet.

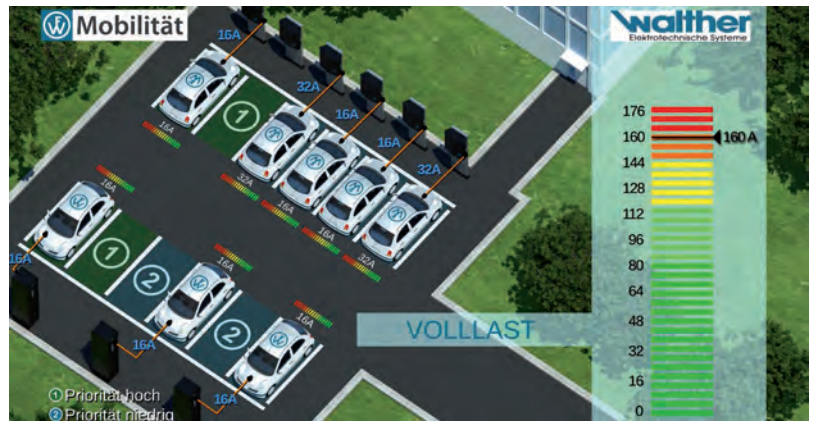

Flottenladen mit Lastmanagement (LEM)
Begrenzung auf Einspeiseleistung mit Prioritätenmanagement



Parametrierung Lastmanagement mit Prioritäten

LP	Status	Start	Zeit	Strom	Verbrauch	Aktion
1	Ladevorgang	15:30:00	01:00:00	32A	22.08kWh	Stop
2	Ladevorgang	15:30:00	01:00:00	32A	22.08kWh	Stop
3	Ladevorgang	15:30:00	01:00:00	10A	6.90kWh	Stop
4	Ladevorgang	15:30:00	01:00:00	10A	6.90kWh	Stop
5	Ladevorgang	15:30:00	01:00:00	6A	4.14kWh	Stop
6	Ladevorgang	15:30:00	01:00:00	6A	4.14kWh	Stop

Statusanzeigen und Ladedaten beim Lastmanagement.

1

2

3

4

5

6

7

8

9

10

Info
E-Mobilität

Ladesäulen

Wallboxen

Ladestationen
für E-Bikes

Ladeleitungen

Zubehör

WALTHER Fleetmanagement für dezentrale Ladestandorte und Liegenschaften

Fleetmanagement
für verteilte
Liegenschaften -
Vernetzung der
Standorte

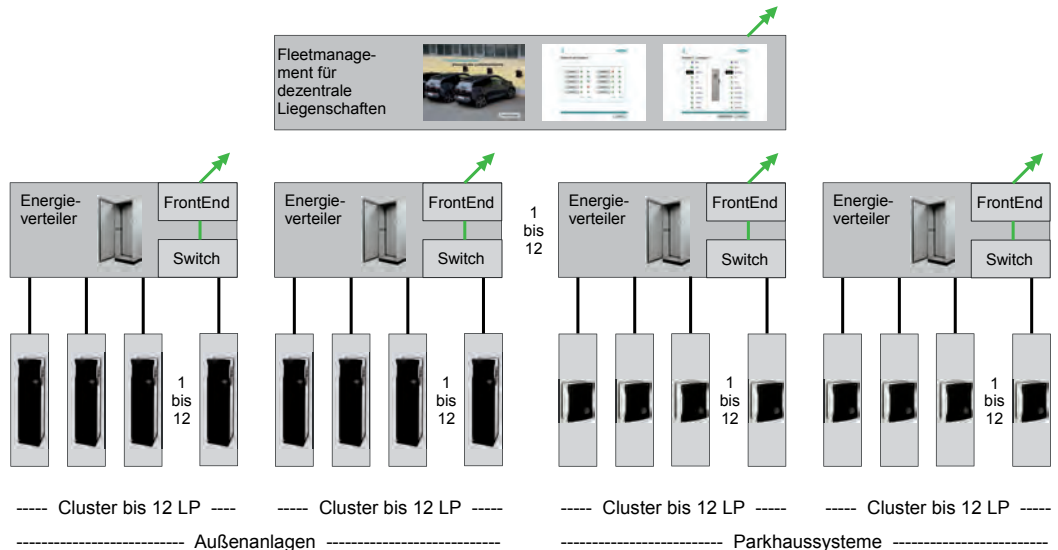

Bei Ladesystemen für wachsende Fuhrparks an Elektrofahrzeugen ist es immer wichtiger, Übersicht über die komplette Ladeinfrastruktur zu behalten. Dies als wesentliche Unterstützung für den Fuhrparkmanager. Verfügbarkeit und Disposition kann abhängig von Belegung und Status der Ladepunkte erfolgen. Ebenso können Störungen erkannt und erforderliche Maßnahmen eingeleitet werden.

Mit dem Fleetmanagement wird der Status aller dezentralen Ladestandorte visualisiert. Dabei sind alle Standorte über Modem mit dem PC des Fleetmanagements verbunden. Es kann über eine hierarchisch strukturierte Bedienoberfläche die komplette Ladeinfrastruktur bis zu jedem einzelnen Ladepunkt beobachtet werden.

Strukturierte Bedienoberfläche in mehreren Ebenen zur intuitiven Bedienung:

- Titelseite Fleetmanagement und Anmeldung
- Übersicht über alle Standorte
- Übersicht über einen Standort mit allen Lademöglichkeiten
- Detailansicht für jede einzelne Ladestation oder Wallbox

Die Kommunikation erfolgt mittels Modem und gesicherten Verbindungen zu den dezentralen WALTHER Operator FrontEnds der einzelnen Standorte. Hierbei ist entscheidend, dass es sich aus Gründen der IT-Sicherheit um ein autarkes System handelt, losgelöst von vorhandener IT-Infrastruktur.

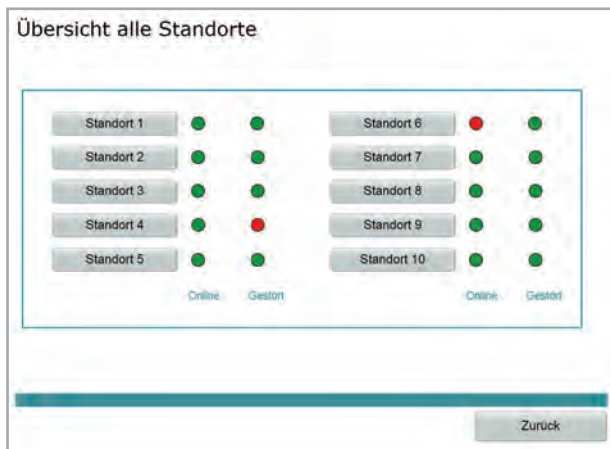

Dezentrale Ladecluster – Übersicht



Übersicht aller Ladepunkte am gewählten Standort

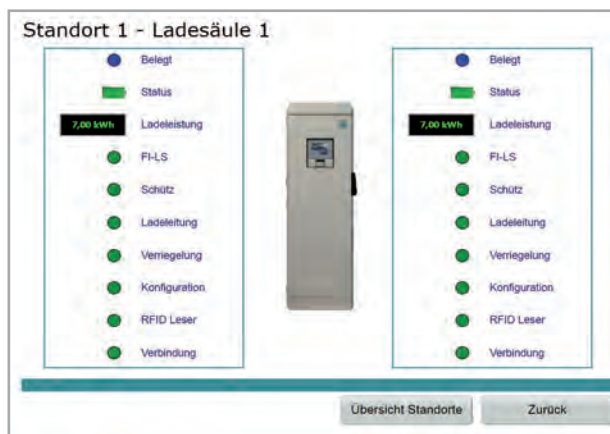

Detaillierte Statusinformationen für jeden Ladepunkt

Standardisierung und Normung

WALTHER gehört zu den Pionieren der Elektromobilität und hat das Thema von Anfang an in den nationalen und internationalen Normungsgremien federführend vorangetrieben.



International Organization for Standardization



International Electrotechnical Commission



Zentralverband der Elektrotechnischen Industrie



Deutsche Kommission Elektrotechnik Elektronik Informationstechnik im DIN und VDE



Verband der Elektrotechnik Elektronik Informationstechnik e.V.

Für eine funktionierende und zukunftsorientierte Elektromobilität sind Standards eine unabdingbare Voraussetzung, um Kompatibilität in den Systemen und eine grenzenlose rasche Verbreitung zu sichern. Die Normen IEC 62196-1 und IEC 62196-2 beschreiben Ladestecker, Ladesteckdosen, Ladekupplungen und Ladegerätestecker zum Laden an Wechselspannung und Gleichspannung, die Norm IEC 62196-3 die kombinierten Steckvorrichtungen für Wechsel- und Gleichspannung.

Die Norm IEC 61851-1 beschreibt die elektrische Ausrüstung von leitungsgebundenen Ladesystemen mit Anschlusskonfigurationen, Basis-kommunikation, Ladebetriebsarten und Sicherheitseinrichtungen.

In der Norm 60364-7-722 sind die Errichtungsbestimmungen für Niederspannungsschaltanlagen definiert.

Anforderungen an die Gehäuse finden sich in der IEC 61493-7, an das Elektrofahrzeug in der ISO 17409 wieder. WALTHER ist von Anbeginn in allen diesen Normungsgremien präsent.

Für den Bereich der Elektromobilität sind an Normen für Ladesteckvorrichtungen relevant:

IEC 62196-1 und IEC 62196-2: Ladesteckvorrichtungen zum leitungsgebundenen Laden von Elektrofahrzeugen .

Diese Normen beschreiben die Anforderungen an Stecker, Steckdosen, Fahrzeugkupplungen, Fahrzeugstecker und konfektionierte Leitungen für Elektrofahrzeuge, die für kabelgebundene Ladesysteme eingesetzt werden. Der Teil IEC 62196-2 beschreibt die Steckertypen für den Anschluss an Wechselstrom und Drehstrom.

In der Liste der Ladestecker der Norm IEC 62196-2 sind folgende Typen beschrieben:



IEC 62196-2 „Typ 1“ – einphasige Fahrzeugkupplung, entwickelt in Japan und USA, hauptsächlich für die erste Fahrzeuggeneration.



IEC 62196-2 „Typ 2“ – Ladesteckdosen, Ladestecker, Fahrzeugkupplung für 1-phasiges und 3-phasiges Laden in Europa.

IEC 62196-2 „Typ 3“ – ein- und dreiphasige Ladesteckvorrichtung alternativ für bestimmte Regionen.



Foto: Scame

IEC 62196-3: Ladesteckvorrichtungen zum leitungsgebundenen Laden von Elektrofahrzeugen mit Gleichstrom.

Diese Norm beschreibt die Anforderungen an Fahrzeugkupplungen und Fahrzeugstecker, die für kabelgebundene Ladesysteme zum Laden mit Gleichstrom eingesetzt werden. In den Ladesäulen von WALTHER werden feste Ladeleitungen mit CCS (Combined Charging System Typ 2) und CHAdeMO als Ladeanschluss eingesetzt.



Foto: Phoenix

1

2

3

4

5

6

7

8

9

10

Info
E-Mobilität











Ladesäulen

Wallboxen

Ladestationen
für E-Bikes

Ladeleitungen

Zubehör

	Europa	USA	Japan	China
	Combined Charging System			China GB/T
AC-Laden				
Kommunikation	PWM / PLC *	PWM / PLC *	PWM / PLC *	PWM **
Ladeleistung	Max. 43 kW AC 3ph	Max. 19,2kW AC 1ph	Max. 19,2kW AC 1ph	Max. 12,8kW AC 1ph
DC-Laden			CHAdEMO	
Kommunikation	PWM / PLC	PWM / PLC		
Ladeleistung	Max. 200 kW Perspektivisch Max. 350 kW	Max. 90 kW, Perspektivisch Max. 240 kW		
Normen	IEC 62196-1/-2/-3 ISO 15118 DIN SPEC 70121 IEC 61851	IEC 62196-1/-2/-3, SAE J1772 ISO 15118, SAE J2931 DIN SPEC 70121 IEC 61851	IEC 62196-1/-2/-3 SAE J1772 IEC 61851-1/-23/-24	GB/T 20234, 1/2/3 GB/T 27930

* PLC optional ** Ähnlich IEC 61851 *** Herstellerspezifisch unterschiedlich, inkompatible Varianten

Quelle: NPE

IEC 61851-1: Elektrische Ausrüstung von Elektro-Straßenfahrzeugen – Allgemeine Anforderungen

Dieser Teil der IEC 61851 beschreibt die Anforderungen an die Ladeinfrastruktur und Ladeeinrichtungen gilt zum Laden von Elektrofahrzeugen an genormten Wechselspannungen (nach IEC 60038) bis 1 000 V und Gleichspannungen bis 1 500 V. Anforderungen an die Basiskommunikation mit dem Elektrofahrzeug, Schalt- und Schutzeinrichtungen, Umgebungsbedingungen, Anschlusskonfigurationen, Ladeleitungen, Ladebetriebsarten usw. sind beschrieben:

Ladearten

Bei den Ladearten und Lademodi steht die Sicherheit an oberster Stelle. Dies gilt selbstverständlich für die AC-Ladung und die DC-Ladung. Zur AC-Ladung an Wechselspannung (1-phasig und 3-phasig) bietet WALTHER wohl die breiteste Palette an Produkten zur Ladeinfrastruktur – von der Mittelspannung bis zum Fahrzeuganschluss – umfassend, in diesem Katalog enthalten, an.

Laden mit AC und DC sind bei den Ladesäulen ECOLECTRA 660 realisiert.

Bei den Anschlussarten haben sich Fall B als beidseitig steckbare Ladeleitung und Fall C als fest an der Ladesäule oder Wallbox angeschlossene Ladeleitung durchgesetzt.

Ladebetriebsarten (Mode 1 bis Mode 4)

Die Ladung nach Mode 2 beschreibt das Laden an der Haushalts- oder CEE-Steckdose und somit an der bestehenden Installation. Dazu schreibt die Norm IEC 62752-1 eine entsprechende Sicherheits- und Steuereinrichtung in der Ladeleitung (IC-CPD) vor.

Bei Mode 3 erfolgt die Ladung an einer neu zu errichteten Ladeinfrastruktur mit Kommunikation zum Elektrofahrzeug. Dies betrifft Ladesäulen, Wallboxen sowie die dazugehörigen Ladeleitungen.

Die Ladung nach Mode 4 beschreibt das Laden an Gleichstrom-Ladesäulen. Hier stehen als Ladeanschluss CCS Typ 2 und/oder CHAdEMo jeweils mit fest angeschlossener Ladeleitung (Fall C) zur Verfügung.

Ladeleitungen für das Laden nach Mode 1 bietet Walther nicht an, da in älteren Installationen nicht von vorhandenen Fehlerstromschutzschaltern ausgegangen werden kann.

Errichtung und Prüfung

DIN VDE 0100-722 (VDE 0100-722) Errichten von Niederspannungsanlagen – Teil 7-722: Anforderungen für Betriebsstätten, Räume und Anlagen besonderer Art – Stromversorgung von Elektrofahrzeugen

DIN VDE 0100-600 (VDE 0100-600) Errichten von Niederspannungsanlagen – Teil 6: Prüfungen

		1
		2
		3
Ladesäulen Seite 52 - 67		4
Wallboxen Seite 68 - 89		5
Ladestationen CUBE 400 Seite 90 - 95		6
Ladeleitungen, Ladesteckdosen Seite 96 - 98		7
EV-Tester/Simulator Seite 99		8
Zubehör Seite 100 - 103		9
		10
		Info E-Mobilität
		Ladesäulen
		Wallboxen
		Ladestationen für E-Bikes
		Ladeleitungen
		Zubehör

Prinzipschaltbild E28X01AE091A

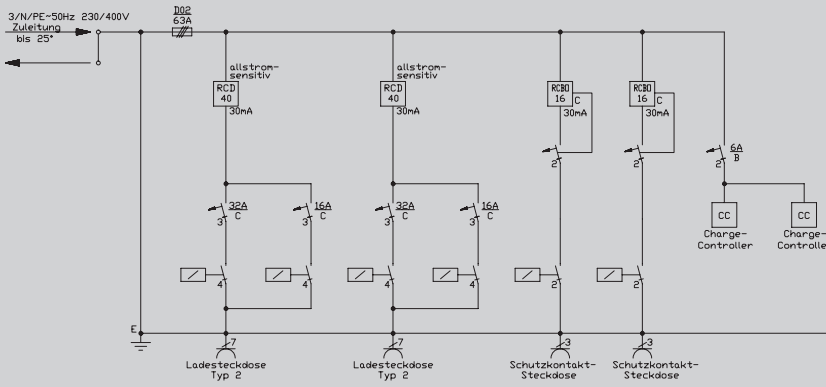

Abgänge

Ladesteckdose

2 x Typ 2

Schuko

2 x 16 A

Gehäuse

Maße:

H: 1520 mm
B: 410 mm
T: 300 mm

Gewicht
75 kg

Prinzipschaltbild E28X01AP091A

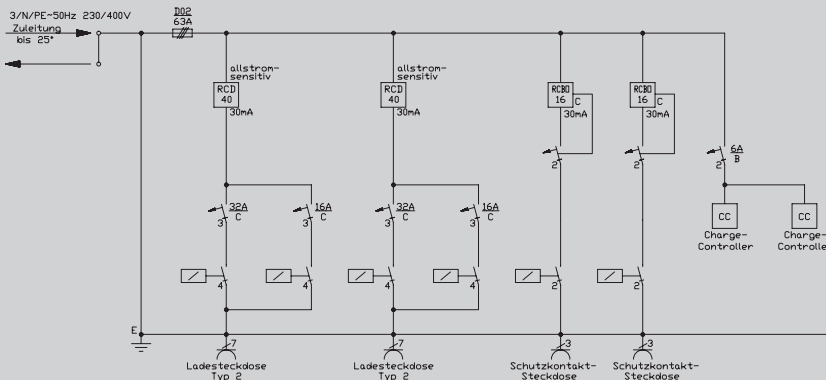

Abgänge

Ladesteckdose

2 x Typ 2

Schuko

2 x 16 A

Gehäuse

Maße:

H: 1520 mm
B: 410 mm
T: 300 mm

Gewicht
75 kg

Prinzipschaltbild E21X01AP0910

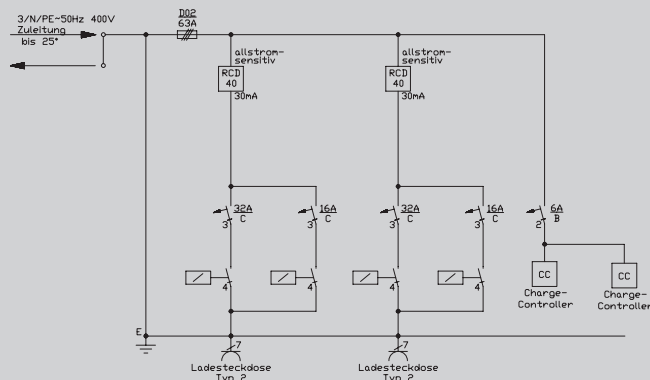

Abgänge

Ladesteckdose

2 x Typ 2

Gehäuse

Maße:

H: 1520 mm
B: 410 mm
T: 300 mm

Gewicht
70 kg

E28X01AE091A

Ladesteckdose	2 x Typ 2
Schutzkontaktsteckdose	2
fest angeschlossene Ladeleitung	nein
Ladeleistung je Ladepunkt	3,7 kW bis 22 kW mit Pfadumschaltung
Ladestrom je Ladepunkt	bis 32 A/16 A
Phasen	3-phasig/1-phasig
Leitungsschutzschalter (MCB)	3-pol. 32A C und 3-pol. 16A C
Fehlerstromschutzschalter (RCD)	Typ B, 4-pol. 40/0,03A, allstromsensitiv
FI/LS Kombination	Typ A, 2-pol. 16/0,03A, 16A C
Zähler	nein
Bedienung, Identifikation	Schlüsselschalter
Monitoring	Basis-Monitoring
Anschluss bis	2x5x25 mm ²
IP Schutzart	IP 44
Schlagbeanspruchung	IK 07



Abbildung ähnlich

E28X01AP091A

Ladesteckdose	2 x Typ 2
Schutzkontaktsteckdose	2
fest angeschlossene Ladeleitung	nein
Ladeleistung je Ladepunkt	3,7 kW bis 22 kW mit Pfadumschaltung
Ladestrom je Ladepunkt	bis 32 A/16 A
Phasen	3-phasig/1-phasig
Leitungsschutzschalter (MCB)	3-pol. 32A C und 3-pol. 16A C
Fehlerstromschutzschalter (RCD)	Typ B, 4-pol. 40/0,03A, allstromsensitiv
FI/LS Kombination	Typ A, 2-pol. 16/0,03A, 16A C
Zähler	nein
Bedienung, Identifikation	Plug'n Charge
Monitoring	Basis-Monitoring
Anschluss bis	2x5x25 mm ²
IP Schutzart	IP 44
Schlagbeanspruchung	IK 07



Abbildung ähnlich

E21X01AP0910

Ladesteckdose	2 x Typ 2
Schutzkontaktsteckdose	nein
fest angeschlossene Ladeleitung	nein
Ladeleistung je Ladepunkt	3,7 kW bis 22 kW mit Pfadumschaltung
Ladestrom je Ladepunkt	bis 32 A
Phasen	3-phasig
Leitungsschutzschalter (MCB)	3-pol. 32A C und 3-pol. 16A C
Fehlerstromschutzschalter (RCD)	Typ B, 4-pol. 40/0,03A, allstromsensitiv
FI/LS Kombination	nein
Zähler	nein
Bedienung, Identifikation	Plug'n Charge
Monitoring	Basis-Monitoring
Anschluss bis	2x5x25 mm ²
IP Schutzart	IP 44
Schlagbeanspruchung	IK 07



Abbildung ähnlich

Prinzipschaltbild E28X01A2491A

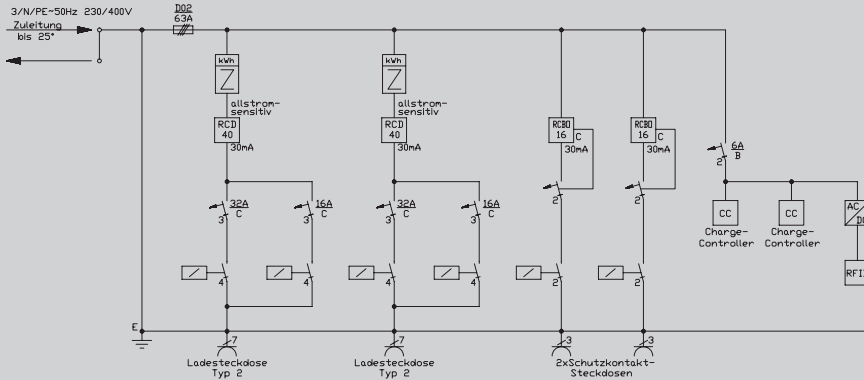

Abgänge

Ladesteckdose

2 x Typ 2

Schuko

2 x 16 A

Gehäuse

Maße:

H: 1520 mm

B: 410 mm

T: 300 mm

Gewicht

75 kg

Prinzipschaltbild E28C011429CB

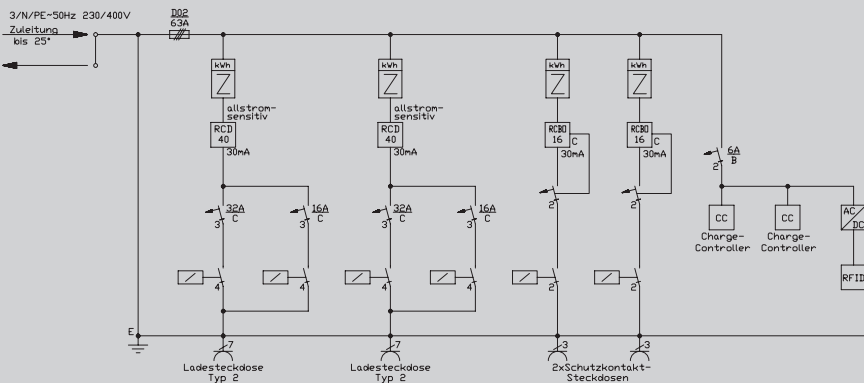

Abgänge

Ladesteckdose

2 x Typ 2

Schuko

2 x 16 A

Gehäuse

Maße:

H: 1520 mm

B: 410 mm

T: 300 mm

Gewicht

80 kg

Prinzipschaltbild E28C011X291B

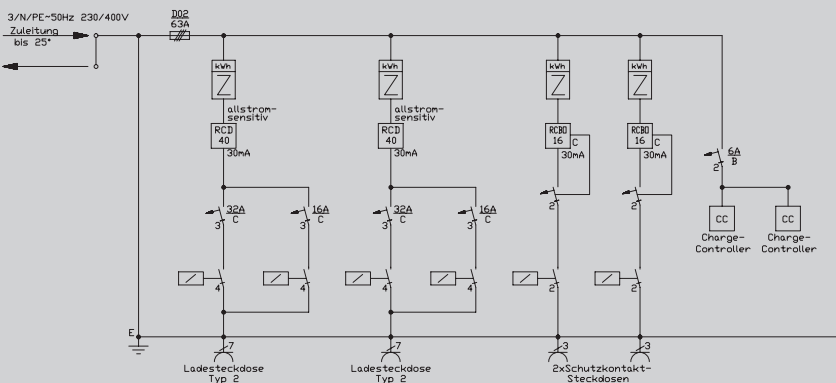

Abgänge

Ladesteckdose

2 x Typ 2

Schuko

2 x 16 A

Gehäuse

Maße:

H: 1520 mm

B: 410 mm

T: 300 mm

Gewicht

80 kg

E28X01A2491A

Ladesteckdose	2 x Typ 2
Schutzkontaktsteckdose	2
fest angeschlossene Ladeleitung	nein
Ladeleistung je Ladepunkt	3,7 kW bis 22 kW mit Pfadumschaltung
Ladestrom je Ladepunkt	bis 32 A/16 A
Phasen	3-phasig/1-phasig
Leitungsschutzschalter (MCB)	3-pol. 32A C und 3-pol. 16A C
Fehlerstromschutzschalter (RCD)	Typ B, 4-pol. 40/0,03A, allstromsensitiv
FI/LS Kombination	Typ A, 2-pol. 16/0,03A, 16A C
Zähler	Drehstromzähler
Bedienung, Identifikation	RFID-Kartenleser
Monitoring	Premium-Monitoring
Anschluss bis	2x5x25 mm ²
IP Schutzart	IP 44
Schlagbeanspruchung	IK 07

E28C011429CB

Ladesteckdose	2 x Typ 2
Schutzkontaktsteckdose	2
fest angeschlossene Ladeleitung	nein
Ladeleistung je Ladepunkt	3,7 kW bis 22 kW mit Pfadumschaltung
Ladestrom je Ladepunkt	bis 32 A/16 A
Phasen	3-phasig/1-phasig
Leitungsschutzschalter (MCB)	3-pol. 32A C und 3-pol. 16A C
Fehlerstromschutzschalter (RCD)	Typ B, 4-pol. 40/0,03A, allstromsensitiv
FI/LS Kombination	Typ A, 2-pol. 16/0,03A, 16A C
Zähler	Dreh- und Wechselstromzähler
Bedienung, Identifikation	PRO (z.B. LRFID, LPIN, LTAN, StromTicket)
Monitoring	Premium-Monitoring
Anschluss bis	2x5x25 mm ²
IP Schutzart	IP 44
Schlagbeanspruchung	IK 07

E28C011X291B

Ladesteckdose	2 x Typ 2
Schutzkontaktsteckdose	2
fest angeschlossene Ladeleitung	nein
Ladeleistung je Ladepunkt	3,7 kW bis 22 kW mit Pfadumschaltung
Ladestrom je Ladepunkt	bis 32 A/16 A
Phasen	3-phasig/1-phasig
Leitungsschutzschalter (MCB)	3-pol. 32A C und 3-pol. 16A C
Fehlerstromschutzschalter (RCD)	Typ B, 4-pol. 40/0,03A, allstromsensitiv
FI/LS Kombination	Typ A, 2-pol. 16/0,03A, 16A C
Zähler	Dreh- und Wechselstromzähler
Bedienung, Identifikation	PRO (z.B. LRFID, LPIN, LTAN, Hsubject)
Monitoring	Premium-Monitoring
Anschluss bis	2x5x25 mm ²
IP Schutzart	IP 44
Schlagbeanspruchung	IK 07



1

2

3

4

5

6

7

8

9

10

Info
E-Mobilität

Ladesäulen

Wallboxen

Ladestationen
für E-Bikes

Ladeleitungen

Zubehör

Prinzipschaltbild E58C011429BB

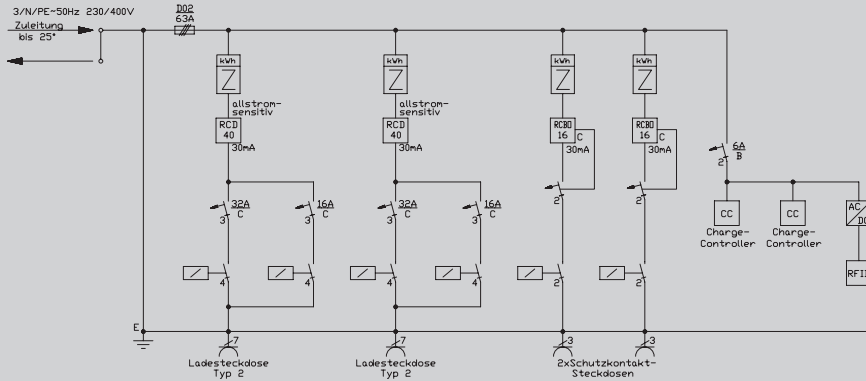

Abgänge

Ladesteckdose

2 x Typ 2

Schuko

2 x 16 A

Gehäuse

Maße:

H: 1750 mm
B: 600 mm
T: 320 mm

Gewicht
95 kg

Prinzipschaltbild E58C031429BB

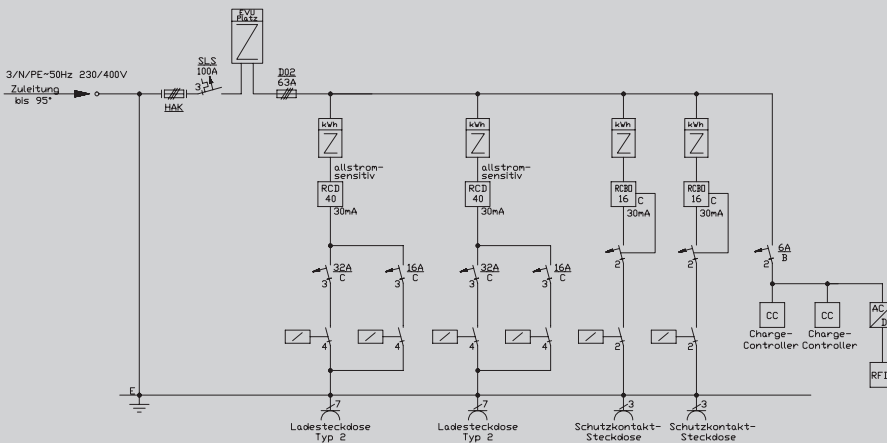

Abgänge

Ladesteckdose

2 x Typ 2

Schuko

2 x 16 A

Gehäuse

Maße:

H: 1750 mm
B: 600 mm
T: 320 mm

Gewicht
105 kg

Prinzipschaltbild E51C011429B0

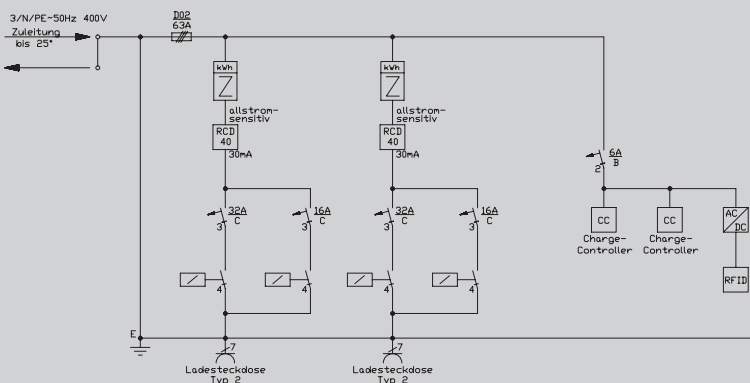

Abgänge

Ladesteckdose

2 x Typ 2

Gehäuse

Maße:

H: 1750 mm
B: 600 mm
T: 320 mm

Gewicht
90 kg

E58C011429BB

Ladesteckdose	2 x Typ 2
Schutzkontaktsteckdose	2
fest angeschlossene Ladeleitung	nein
Ladeleistung je Ladepunkt	3,7 kW bis 22 kW mit Pfadumschaltung
Ladestrom je Ladepunkt	bis 32 A/16 A
Phasen	3-phasig/1-phasig
Leitungsschutzschalter (MCB)	3-pol. 32A C und 3-pol. 16A C
Fehlerstromschutzschalter (RCD)	Typ B, 4-pol. 40/0,03A, allstromsensitiv
FI/LS Kombination	Typ A, 2-pol. 16/0,03A, 16A C
Zähler	Dreh- und Wechselstromzähler
Bedienung, Identifikation	PRO (z.B. LRFID, LPIN, LTAN, StromTicket)
Monitoring	Premium-Monitoring
Anschluss bis	2x5x25 mm ²
IP Schutzart	IP 44
Schlagbeanspruchung	IK 07



E58C031429BB

Ladesteckdose	2 x Typ 2
Schutzkontaktsteckdose	2
fest angeschlossene Ladeleitung	nein
Ladeleistung je Ladepunkt	3,7 kW bis 22 kW mit Pfadumschaltung
Ladestrom je Ladepunkt	bis 32 A/16 A
Phasen	3-phasig/1-phasig
Leitungsschutzschalter (MCB)	3-pol. 32A C und 3-pol. 16A C
Fehlerstromschutzschalter (RCD)	Typ B, 4-pol. 40/0,03A, allstromsensitiv
FI/LS Kombination	Typ A, 2-pol. 16/0,03A, 16A C
Zähler	Dreh- und Wechselstromzähler
Bedienung, Identifikation	PRO (z.B. LRFID, LPIN, LTAN, StromTicket)
Monitoring	Premium-Monitoring
Anschluss bis	Hausanschlusskasten KH 00 mit 3x NH00 für Kabel bis 4x95 mm ²
IP Schutzart	IP 44
Schlagbeanspruchung	IK 07



E51C011429B0

Ladesteckdose	2 x Typ 2
Schutzkontaktsteckdose	nein
fest angeschlossene Ladeleitung	nein
Ladeleistung je Ladepunkt	3,7 kW bis 22 kW mit Pfadumschaltung
Ladestrom je Ladepunkt	bis 32 A/16 A
Phasen	3-phasig/1-phasig
Leitungsschutzschalter (MCB)	3-pol. 32A C und 3-pol. 16A C
Fehlerstromschutzschalter (RCD)	Typ B, 4-pol. 40/0,03A, allstromsensitiv
FI/LS Kombination	nein
Zähler	Drehstromzähler
Bedienung, Identifikation	PRO (z.B. LRFID, LPIN, LTAN, StromTicket)
Monitoring	Premium-Monitoring
Anschluss bis	2x5x25 mm ²
IP Schutzart	IP 44
Schlagbeanspruchung	IK 07



Prinzipschaltbild EAFX111429B0	Abgänge	Gehäuse
	<p>Ladesteckdose 1 x Typ 2</p>	<p>Maße: H: 1750 mm B: 660 mm T: 320 mm</p> <p>Gewicht 130 kg</p>
Prinzipschaltbild EAXX011X2960	Abgänge	Gehäuse
	<p>Ladesteckdose 1 x Typ 2</p>	<p>Maße: H: 1750 mm B: 660 mm T: 320 mm</p> <p>Gewicht 130 kg</p>
Prinzipschaltbild EAGX0114296B	Abgänge	Gehäuse
	<p>Ladesteckdose 1 x Typ 2</p> <p>Schuko 1 x 16 A</p>	<p>Maße: H: 1750 mm B: 660 mm T: 320 mm</p> <p>Gewicht 130 kg</p>

EAFX111429B0

Ladesteckdose	1 x Typ 2
Schutzkontaktsteckdose	nein
fest angeschlossene Ladeleitung	DC-Ladekupplungen CCS 2 und CHAdeMO
Ladeleistung je Ladepunkt	DC: 21kW / AC: 3,7kW bis 22kW mit Pfadumschaltung
Ladestrom je Ladepunkt	bis 32 A
Phasen	3-phasig
Leitungsschutzschalter (MCB)	3-pol. 32A C und 3-pol. 16A C
Fehlerstromschutzschalter (RCD)	Typ B, 4-pol. 40/0,03A, allstromsensitiv
FI/LS Kombination	nein
Zähler	Drehstromzähler
Bedienung, Identifikation	PRO (z.B. LRFID, LPIN, LTAN, StromTicket)
Monitoring	Premium-Monitoring
Anschluss bis	2x5x25 mm ²
IP Schutzart	IP 44
Schlagbeanspruchung	IK 07



EAXX011X2960

Ladesteckdose	1 x Typ 2
Schutzkontaktsteckdose	nein
fest angeschlossene Ladeleitung	DC-Ladekupplungen CCS 2 und CHAdeMO
Ladeleistung je Ladepunkt	DC: 21kW / AC: 3,7kW bis 22kW mit Pfadumschaltung
Ladestrom je Ladepunkt	bis 32 A
Phasen	3-phasig
Leitungsschutzschalter (MCB)	3-pol. 32A C und 3-pol. 16A C
Fehlerstromschutzschalter (RCD)	Typ B, 4-pol. 40/0,03A, allstromsensitiv
FI/LS Kombination	nein
Zähler	Drehstromzähler
Bedienung, Identifikation	PRO (z.B. ERFID/ Modem, LPIN, LTAN, Hubject)
Monitoring	Premium-Monitoring
Anschluss bis	2x5x25 mm ²
IP Schutzart	IP 44
Schlagbeanspruchung	IK 07



EAGX0114296B

Ladesteckdose	1 x Typ 2
Schutzkontaktsteckdose	1
fest angeschlossene Ladeleitung	DC-Ladekupplungen CCS 2 und CHAdeMO
Ladeleistung je Ladepunkt	DC: 21kW / AC: 3,7kW bis 22kW mit Pfadumschaltung
Ladestrom je Ladepunkt	bis 32 A/16 A
Phasen	3-phasig/1-phasig
Leitungsschutzschalter (MCB)	3-pol. 32A C und 3-pol. 16A C
Fehlerstromschutzschalter (RCD)	Typ B, 4-pol. 40/0,03A, allstromsensitiv
FI/LS Kombination	Typ A, 2-pol. 16/0,03A, 16A C
Zähler	Dreh- und Wechselstromzähler
Bedienung, Identifikation	PRO (z.B. LRFID, LPIN, LTAN, StromTicket)
Monitoring	Premium-Monitoring
Anschluss bis	2x5x25 mm ²
IP Schutzart	IP 44
Schlagbeanspruchung	IK 07



Prinzipschaltbild E41X01AP0960

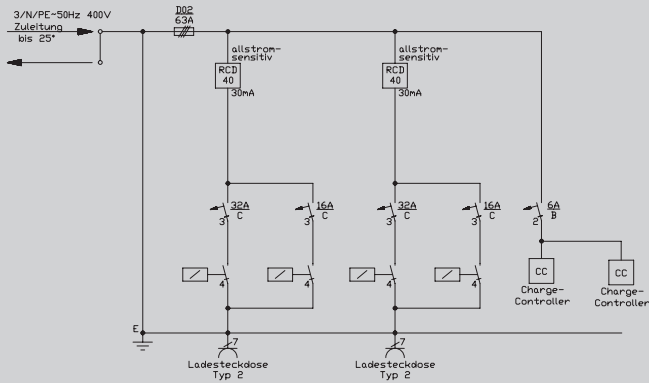

Abgänge

Ladesteckdose
2 x Typ 2

Gehäuse

Maße:
H: 1500 mm
B: 380 mm
T: 320 mm

Gewicht
65 kg

Prinzipschaltbild E48X01AP096A

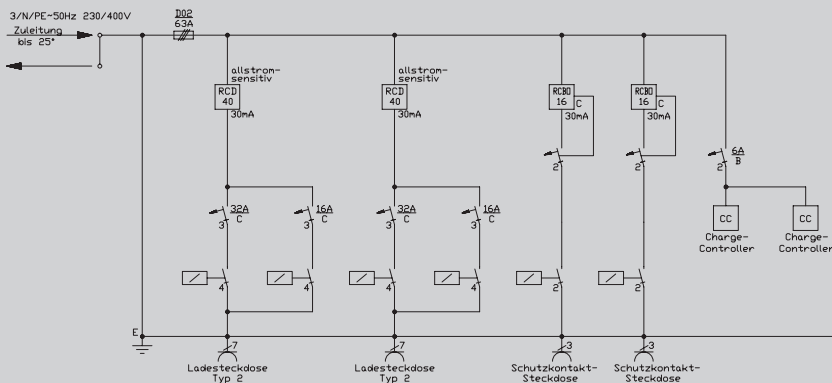

Abgänge

Ladesteckdose
2 x Typ 2

Schuko
2 x 16 A

Gehäuse

Maße:
H: 1500 mm
B: 380 mm
T: 320 mm

Gewicht
65 kg

Prinzipschaltbild E41X01AE0960

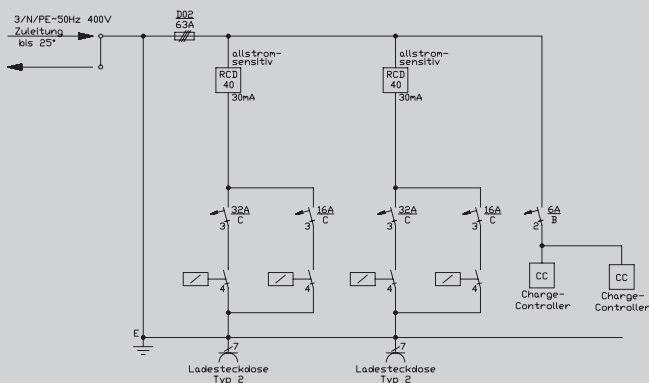

Abgänge

Ladesteckdose
2 x Typ 2

Gehäuse

Maße:
H: 1500 mm
B: 380 mm
T: 320 mm

Gewicht
65 kg

E41X01AP0960

Ladesteckdose	2 x Typ 2
Schutzkontaktsteckdose	nein
fest angeschlossene Ladeleitung	nein
Ladeleistung je Ladepunkt	3,7 kW bis 22 kW mit Pfadumschaltung
Ladestrom je Ladepunkt	bis 32 A
Phasen	3-phasig
Leitungsschutzschalter (MCB)	3-pol. 32A C und 3-pol. 16A C
Fehlerstromschutzschalter (RCD)	Typ B, 4-pol. 40/0,03A, allstromsensitiv
FI/LS Kombination	nein
Zähler	nein
Bedienung, Identifikation	Plug`n Charge
Monitoring	Basis-Monitoring
Anschluss bis	2x5x25 mm ²
IP Schutzart	IP 44
Schlagbeanspruchung	IK 07



Abbildung ähnlich

E48X01AP096A

Ladesteckdose	2 x Typ 2
Schutzkontaktsteckdose	2
fest angeschlossene Ladeleitung	nein
Ladeleistung je Ladepunkt	3,7 kW bis 22 kW mit Pfadumschaltung
Ladestrom je Ladepunkt	bis 32 A/16 A
Phasen	3-phasig/1-phasig
Leitungsschutzschalter (MCB)	3-pol. 32A C und 3-pol. 16A C
Fehlerstromschutzschalter (RCD)	Typ B, 4-pol. 40/0,03A, allstromsensitiv
FI/LS Kombination	Typ A, 2-pol. 16/0,03A, 16A C
Zähler	nein
Bedienung, Identifikation	Plug`n Charge
Monitoring	Basis-Monitoring
Anschluss bis	2x5x25 mm ²
IP Schutzart	IP 44
Schlagbeanspruchung	IK 07



Abbildung ähnlich

E41X01AE0960

Ladesteckdose	2 x Typ 2
Schutzkontaktsteckdose	nein
fest angeschlossene Ladeleitung	nein
Ladeleistung je Ladepunkt	3,7 kW bis 22 kW mit Pfadumschaltung
Ladestrom je Ladepunkt	bis 32 A
Phasen	3-phasig
Leitungsschutzschalter (MCB)	3-pol. 32A C und 3-pol. 16A C
Fehlerstromschutzschalter (RCD)	Typ B, 4-pol. 40/0,03A, allstromsensitiv
FI/LS Kombination	nein
Zähler	nein
Bedienung, Identifikation	Schlüsselschalter
Monitoring	Basis-Monitoring
Anschluss bis	2x5x25 mm ²
IP Schutzart	IP 44
Schlagbeanspruchung	IK 07



Abbildung ähnlich

Prinzipschaltbild E48X01AE096A

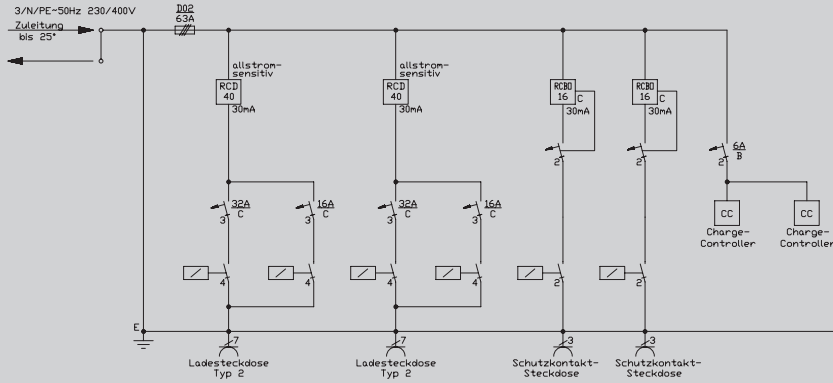

Abgänge

Ladesteckdose

2 x Typ 2

Schuko

2 x 16 A

Gehäuse

Maße:

H: 1500 mm
B: 380 mm
T: 320 mm

Gewicht
65 kg

Prinzipschaltbild E41X01A249B0

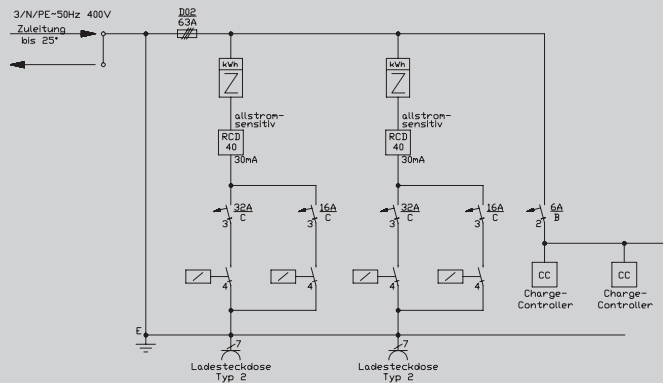

Abgänge

Ladesteckdose

2 x Typ 2

Gehäuse

Maße:

H: 1500 mm
B: 380 mm
T: 320 mm

Gewicht
65 kg

Prinzipschaltbild E48X01A249BA

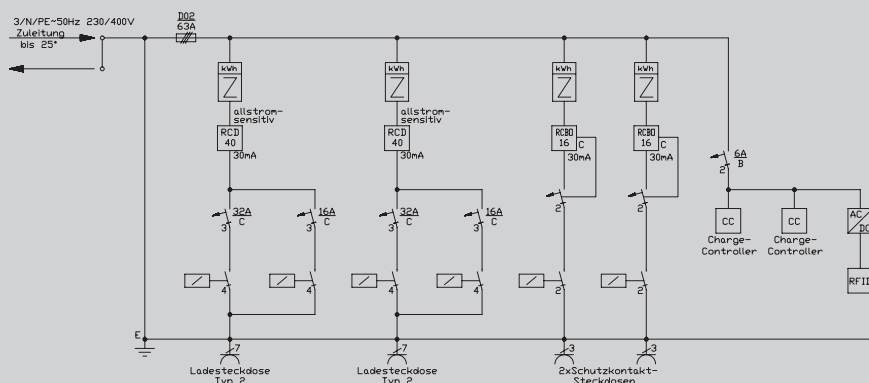

Abgänge

Ladesteckdose

2 x Typ 2

Schuko

2 x 16 A

Gehäuse

Maße:

H: 1500 mm
B: 380 mm
T: 320 mm

Gewicht
65 kg

E48X01AE096A

Ladesteckdose	2 x Typ 2
Schutzkontaktsteckdose	2
fest angeschlossene Ladeleitung	nein
Ladeleistung je Ladepunkt	3,7 kW bis 22 kW mit Pfadumschaltung
Ladestrom je Ladepunkt	bis 32 A/16 A
Phasen	3-phasig/1-phasig
Leitungsschutzschalter (MCB)	3-pol. 32A C und 3-pol. 16A C
Fehlerstromschutzschalter (RCD)	Typ B, 4-pol. 40/0,03A, allstromsensitiv
FI/LS Kombination	Typ A, 2-pol. 16/0,03A, 16A C
Zähler	nein
Bedienung, Identifikation	Schlüsselschalter
Monitoring	Basis-Monitoring
Anschluss bis	2x5x25 mm ²
IP Schutzart	IP 44
Schlagbeanspruchung	IK 07



Abbildung ähnlich

E41X01A249BO

Ladesteckdose	2 x Typ 2
Schutzkontaktsteckdose	nein
fest angeschlossene Ladeleitung	nein
Ladeleistung je Ladepunkt	3,7 kW bis 22 kW mit Pfadumschaltung
Ladestrom je Ladepunkt	bis 32 A
Phasen	3-phasig
Leitungsschutzschalter (MCB)	3-pol. 32A C und 3-pol. 16A C
Fehlerstromschutzschalter (RCD)	Typ B, 4-pol. 40/0,03A, allstromsensitiv
FI/LS Kombination	nein
Zähler	Drehstromzähler
Bedienung, Identifikation	RFID-Kartenleser
Monitoring	Premium-Monitoring
Anschluss bis	2x5x25 mm ²
IP Schutzart	IP 44
Schlagbeanspruchung	IK 07



Abbildung ähnlich

E48X01A249BA

Ladesteckdose	2 x Typ 2
Schutzkontaktsteckdose	2
fest angeschlossene Ladeleitung	nein
Ladeleistung je Ladepunkt	3,7 kW bis 22 kW mit Pfadumschaltung
Ladestrom je Ladepunkt	bis 32 A/16 A
Phasen	3-phasig/1-phasig
Leitungsschutzschalter (MCB)	3-pol. 32A C und 3-pol. 16A C
Fehlerstromschutzschalter (RCD)	Typ B, 4-pol. 40/0,03A, allstromsensitiv
FI/LS Kombination	Typ A, 2-pol. 16/0,03A, 16A C
Zähler	Dreh- und Wechselstromzähler
Bedienung, Identifikation	RFID-Kartenleser
Monitoring	Premium-Monitoring
Anschluss bis	2x5x25 mm ²
IP Schutzart	IP 44
Schlagbeanspruchung	IK 07



Prinzipschaltbild E82706AP0970	Abgänge	Gehäuse
	<p>Ladesteckdose 1 x Typ 2</p>	<p>Maße: H: 1360 mm B: 225 mm T: 225 mm</p> <p>Gewicht 25 kg</p>
Prinzipschaltbild E83706AP0070	Abgänge	Gehäuse
	<p>Ladesteckdose 1 x Typ 2</p>	<p>Maße: H: 1360 mm B: 225 mm T: 225 mm</p> <p>Gewicht 25 kg</p>
Prinzipschaltbild E82706AE0970	Abgänge	Gehäuse
	<p>Ladesteckdose 1 x Typ 2</p>	<p>Maße: H: 1360 mm B: 225 mm T: 225 mm</p> <p>Gewicht 25 kg</p>

E82706AP0970

Ladesteckdose	Typ 2
Schutzkontaktsteckdose	nein
fest angeschlossene Ladeleitung	nein
Ladeleistung	3,7 kW bis 22 kW mit Pfadumschaltung
Ladestrom	bis 32 A
Phasen	3-phasig
Leitungsschutzschalter (MCB)	3-pol. 32A C und 3-pol. 16A C
Fehlerstromschutzschalter (RCD)	Typ B, 4-pol. 40/0,03A, allstromsensitiv
FI/LS Kombination	nein
Zähler	nein
Bedienung, Identifikation	Plug`n Charge
Monitoring	Basis-Monitoring
Anschluss bis	2x5x25 mm ²
IP Schutzart	IP 44
Schlagbeanspruchung	IK 07

E83706AP0070

Ladesteckdose	Typ 2
Schutzkontaktsteckdose	nein
fest angeschlossene Ladeleitung	nein
Ladeleistung	11 kW
Ladestrom	16 A
Phasen	3-phasig
Leitungsschutzschalter (MCB)	3-pol. 16A C
Fehlerstromschutzschalter (RCD)	Typ B, 4-pol. 40/0,03A, allstromsensitiv
FI/LS Kombination	nein
Zähler	nein
Bedienung, Identifikation	Plug`n Charge
Monitoring	Basis-Monitoring
Anschluss bis	2x5x25 mm ²
IP Schutzart	IP 44
Schlagbeanspruchung	IK 07

E82706AE0970

Ladesteckdose	Typ 2
Schutzkontaktsteckdose	nein
fest angeschlossene Ladeleitung	nein
Ladeleistung	3,7 kW bis 22 kW mit Pfadumschaltung
Ladestrom	bis 32 A
Phasen	3-phasig
Leitungsschutzschalter (MCB)	3-pol. 32A C und 3-pol. 16A C
Fehlerstromschutzschalter (RCD)	Typ B, 4-pol. 40/0,03A, allstromsensitiv
FI/LS Kombination	nein
Zähler	nein
Bedienung, Identifikation	Schlüsselschalter
Monitoring	Basis-Monitoring
Anschluss bis	2x5x25 mm ²
IP Schutzart	IP 44
Schlagbeanspruchung	IK 07



1

2

3

4

5

6

7

8

9

10

Info
E-Mobilität

Ladesäulen

Wallboxen

Ladestationen
für E-Bikes

Ladeleitungen

Zubehör

Prinzipschaltbild E83706AE0070	Abgänge	Gehäuse
	<p>Ladesteckdose</p> <p>1 x Typ 2</p>	<p>Maße: H: 1360 mm B: 225 mm T: 225 mm</p> <p>Gewicht 25 kg</p>
Prinzipschaltbild E82806A20970	Abgänge	Gehäuse
	<p>Ladesteckdose</p> <p>1 x Typ 2</p>	<p>Maße: H: 1360 mm B: 225 mm T: 225 mm</p> <p>Gewicht 25 kg</p>
Prinzipschaltbild E83806A20070	Abgänge	Gehäuse
	<p>Ladesteckdose</p> <p>1 x Typ 2</p>	<p>Maße: H: 1360 mm B: 225 mm T: 225 mm</p> <p>Gewicht 25 kg</p>

E83706AE0070

Ladesteckdose	Typ 2
Schutzkontaktsteckdose	nein
fest angeschlossene Ladeleitung	nein
Ladeleistung	11 kW
Ladestrom	16 A
Phasen	3-phasig
Leitungsschutzschalter (MCB)	3-pol. 16A C
Fehlerstromschutzschalter (RCD)	Typ B, 4-pol. 40/0,03A, allstromsensitiv
FI/LS Kombination	nein
Zähler	nein
Bedienung, Identifikation	Schlüsselschalter
Monitoring	Basis-Monitoring
Anschluss bis	2x5x25 mm ²
IP Schutzart	IP 44
Schlagbeanspruchung	IK 07

**E82806A20970**

Ladesteckdose	Typ 2
Schutzkontaktsteckdose	nein
fest angeschlossene Ladeleitung	nein
Ladeleistung	3,7 kW bis 22 kW mit Pfadumschaltung
Ladestrom	bis 32 A
Phasen	3-phasig
Leitungsschutzschalter (MCB)	3-pol. 32A C und 3-pol. 16A C
Fehlerstromschutzschalter (RCD)	Typ B, 4-pol. 40/0,03A, allstromsensitiv
FI/LS Kombination	nein
Zähler	nein
Bedienung, Identifikation	RFID-Kartenleser
Monitoring	Basis-Monitoring
Anschluss bis	2x5x25 mm ²
IP Schutzart	IP 44
Schlagbeanspruchung	IK 07

**E83806A20070**

Ladesteckdose	Typ 2
Schutzkontaktsteckdose	nein
fest angeschlossene Ladeleitung	nein
Ladeleistung	11 kW
Ladestrom	16 A
Phasen	3-phasig
Leitungsschutzschalter (MCB)	3-pol. 16A C
Fehlerstromschutzschalter (RCD)	Typ B, 4-pol. 40/0,03A, allstromsensitiv
FI/LS Kombination	nein
Zähler	nein
Bedienung, Identifikation	RFID-Kartenleser
Monitoring	Basis-Monitoring
Anschluss bis	2x5x25 mm ²
IP Schutzart	IP 44
Schlagbeanspruchung	IK 07



Prinzipschaltbild 98701000-PnC	Abgänge	Gehäuse
<p>Zuleitung bis 10* 3/N/PE-50Hz 230/400V</p> <p>EV RCD 40 30mA RCBO 16 C 30mA 16A C 6A B CC Charge-Controller Ladesteckdose Typ 2 Schutzkontakt-Steckdose</p>	<p>Ladesteckdose 1 x Typ 2</p> <p>Schuko 1 x 16 A</p>	<p>Maße: H: 436 mm B: 330 mm T: 187 mm</p> <p>Gewicht 16 kg</p>
Prinzipschaltbild 98701000	Abgänge	Gehäuse
<p>Zuleitung bis 10* 3/N/PE-50Hz 230/400V</p> <p>EV RCD 40 30mA RCBO 16 C 30mA 16A C 6A B CC Charge-Controller Ladesteckdose Typ 2 Schutzkontakt-Steckdose</p>	<p>Ladesteckdose 1 x Typ 2</p> <p>Schuko 1 x 16 A</p>	<p>Maße: H: 436 mm B: 330 mm T: 187 mm</p> <p>Gewicht 16 kg</p>
Prinzipschaltbild 98701001	Abgänge	Gehäuse
<p>Zuleitung bis 10* 3/N/PE-50Hz 230/400V</p> <p>EV RCD 40 30mA RCBO 16 C 30mA 32A C 6A B CC Charge-Controller Ladesteckdose Typ 2 Schutzkontakt-Steckdose</p>	<p>Ladesteckdose 1 x Typ 2</p> <p>Schuko 1 x 16 A</p>	<p>Maße: H: 436 mm B: 330 mm T: 187 mm</p> <p>Gewicht 17 kg</p>

98701000-PnC

Ladesteckdose	Typ 2
Schutzkontaktsteckdose	1
fest angeschlossene Ladeleitung	nein
Ladeleistung	11 kW / 3,7 kW
Ladestrom	16 A
Phasen	3-phasig / 1-phasig
Leitungsschutzschalter (MCB)	3-pol. 16A C
Fehlerstromschutzschalter (RCD)	Typ A, 4-pol. 40/0,03A, mit Zusatzeinrichtung zur Erfassung von DC-Fehlerströmen größer 6mA
FI/LS Kombination	Typ A, 2-pol. 16/0,03A, 16A C
Zähler	nein
Bedienung, Identifikation	Plug´n Charge
Monitoring	Basis-Monitoring
Anschluss bis	5x10 mm ²
IP Schutzart	IP 44
Schlagbeanspruchung	IK 07



98701000

Ladesteckdose	Typ 2
Schutzkontaktsteckdose	1
fest angeschlossene Ladeleitung	nein
Ladeleistung	11 kW / 3,7 kW
Ladestrom	16 A
Phasen	3-phasig / 1-phasig
Leitungsschutzschalter (MCB)	3-pol. 16A C
Fehlerstromschutzschalter (RCD)	Typ A, 4-pol. 40/0,03A, mit Zusatzeinrichtung zur Erfassung von DC-Fehlerströmen größer 6mA
FI/LS Kombination	Typ A, 2-pol. 16/0,03A, 16A C
Zähler	nein
Bedienung, Identifikation	Schlüsselschalter
Monitoring	Basis-Monitoring
Anschluss bis	5x10 mm ²
IP Schutzart	IP 44
Schlagbeanspruchung	IK 07



98701001

Ladesteckdose	Typ 2
Schutzkontaktsteckdose	1
fest angeschlossene Ladeleitung	nein
Ladeleistung	22 kW / 3,7 kW
Ladestrom	32 A/16 A
Phasen	3-phasig / 1-phasig
Leitungsschutzschalter (MCB)	3-pol. 32A C
Fehlerstromschutzschalter (RCD)	Typ A, 4-pol. 40/0,03A, mit Zusatzeinrichtung zur Erfassung von DC-Fehlerströmen größer 6mA
FI/LS Kombination	Typ A, 2-pol. 16/0,03A, 16A C
Zähler	nein
Bedienung, Identifikation	Schlüsselschalter
Monitoring	Basis-Monitoring
Anschluss bis	5x10 mm ²
IP Schutzart	IP 44
Schlagbeanspruchung	IK 07



Prinzipschaltbild 98701004	Abgänge	Gehäuse
	<p>Ladesteckdose 1 x Typ 2</p>	<p>Maße: H: 436 mm B: 330 mm T: 187 mm</p> <p>Gewicht 18 kg</p>
Prinzipschaltbild 98701007	Abgänge	Gehäuse
	<p>Ladesteckdose 1 x Typ 2</p>	<p>Maße: H: 436 mm B: 330 mm T: 187 mm</p> <p>Gewicht 17 kg</p>
Prinzipschaltbild 98701010	Abgänge	Gehäuse
	<p>Ladesteckdose 1 x Typ 2</p> <p>Schuko 1 x 16 A</p>	<p>Maße: H: 436 mm B: 330 mm T: 187 mm</p> <p>Gewicht 18 kg</p>

98701004

Ladesteckdose	Typ 2
Schutzkontaktsteckdose	nein
fest angeschlossene Ladeleitung	nein
Ladeleistung	3,7 kW bis 22 kW mit Pfadumschaltung
Ladestrom	bis 32 A
Phasen	3-phasig
Leitungsschutzschalter (MCB)	3-pol. 16A C und 3-pol. 32A C
Fehlerstromschutzschalter (RCD)	Typ A, 4-pol. 40/0,03A, mit Zusatzeinrichtung zur Erfassung von DC-Fehlerströmen größer 6mA
FI/LS Kombination	nein
Zähler	nein
Bedienung, Identifikation	Schlüsselschalter
Monitoring	Basis-Monitoring
Anschluss bis	5x10 mm ²
IP Schutzart	IP 44
Schlagbeanspruchung	IK 07



98701007

Ladesteckdose	Typ 2
Schutzkontaktsteckdose	nein
fest angeschlossene Ladeleitung	nein
Ladeleistung	3,7 kW bis 22 kW mit Pfadumschaltung
Ladestrom	bis 32 A
Phasen	3-phasig
Leitungsschutzschalter (MCB)	3-pol. 16A C und 3-pol. 32A C
Fehlerstromschutzschalter (RCD)	Typ A, 4-pol. 40/0,03A, mit Zusatzeinrichtung zur Erfassung von DC-Fehlerströmen größer 6mA
FI/LS Kombination	nein
Zähler	Drehstromzähler
Bedienung, Identifikation	RFID-Kartenleser
Monitoring	Premium-Monitoring
Anschluss bis	5x10 mm ²
IP Schutzart	IP 44
Schlagbeanspruchung	IK 07



98701010

Ladesteckdose	Typ 2
Schutzkontaktsteckdose	1
fest angeschlossene Ladeleitung	nein
Ladeleistung	11 kW / 3,7 kW
Ladestrom	16 A
Phasen	3-phasig / 1-phasig
Leitungsschutzschalter (MCB)	3-pol. 16A C
Fehlerstromschutzschalter (RCD)	Typ A, 4-pol. 40/0,03A, mit Zusatzeinrichtung zur Erfassung von DC-Fehlerströmen größer 6mA
FI/LS Kombination	Typ A, 2-pol. 16/0,03A, 16A C
Zähler	Drehstromzähler und Wechselstromzähler
Bedienung, Identifikation	RFID-Kartenleser
Monitoring	Premium-Monitoring
Anschluss bis	5x10 mm ²
IP Schutzart	IP 44
Schlagbeanspruchung	IK 07



Prinzipschaltbild 98701011	Abgänge	Gehäuse
	<ul style="list-style-type: none"> Ladesteckdose 1 x Typ 2 Schuko 1 x 16 A 	<p>Maße: H: 436 mm B: 330 mm T: 187 mm</p> <p>Gewicht 19 kg</p>
Prinzipschaltbild 98701005-PnC	Abgänge	Gehäuse
	<ul style="list-style-type: none"> Ladesteckdose 1 x Typ 2 	<p>Maße: H: 436 mm B: 330 mm T: 187 mm</p> <p>Gewicht 17 kg</p>
Prinzipschaltbild 98701006	Abgänge	Gehäuse
	<ul style="list-style-type: none"> Ladesteckdose 1 x Typ 2 	<p>Maße: H: 436 mm B: 330 mm T: 187 mm</p> <p>Gewicht 17 kg</p>

98701011

Ladesteckdose	Typ 2
Schutzkontaktsteckdose	1
fest angeschlossene Ladeleitung	nein
Ladeleistung	22 kW / 3,7 kW
Ladestrom	32 A
Phasen	3-phasig / 1-phasig
Leitungsschutzschalter (MCB)	3-pol. 32A C
Fehlerstromschutzschalter (RCD)	Typ A, 4-pol. 40/0,03A, mit Zusatzeinrichtung zur Erfassung von DC-Fehlerströmen größer 6mA
FI/LS Kombination	Typ A, 2-pol. 16/0,03A, 16A C
Zähler	Drehstromzähler und Wechselstromzähler
Bedienung, Identifikation	RFID-Kartenleser
Monitoring	Premium-Monitoring
Anschluss bis	5x10 mm ²
IP Schutzart	IP 44
Schlagbeanspruchung	IK 07



98701005-PnC

Ladesteckdose	Typ 2
Schutzkontaktsteckdose	nein
fest angeschlossene Ladeleitung	nein
Ladeleistung	3,7 kW bis 22 kW mit Pfadumschaltung
Ladestrom	bis 32 A
Phasen	3-phasig
Leitungsschutzschalter (MCB)	3-pol. 16A C und 3-pol. 32A C
Fehlerstromschutzschalter (RCD)	Typ A, 4-pol. 40/0,03A, mit Zusatzeinrichtung zur Erfassung von DC-Fehlerströmen größer 6mA
FI/LS Kombination	nein
Zähler	Drehstromzähler
Bedienung, Identifikation	Plug ´ n Charge
Monitoring	Premium-Monitoring
Anschluss bis	5x10 mm ²
IP Schutzart	IP 44
Schlagbeanspruchung	IK 07



Abbildung ähnlich

98701006

Ladesteckdose	Typ 2
Schutzkontaktsteckdose	nein
fest angeschlossene Ladeleitung	nein
Ladeleistung	3,7 kW bis 22 kW mit Pfadumschaltung
Ladestrom	bis 32A
Phasen	3-phasig
Leitungsschutzschalter (MCB)	3-pol. 16A C und 3-pol. 32A C
Fehlerstromschutzschalter (RCD)	Typ A, 4-pol. 40/0,03A, mit Zusatzeinrichtung zur Erfassung von DC-Fehlerströmen größer 6mA
FI/LS Kombination	nein
Zähler	nein
Bedienung, Identifikation	RFID-Kartenleser
Monitoring	Basis-Monitoring
Anschluss bis	5x10 mm ²
IP Schutzart	IP44
Schlagbeanspruchung	IK07



Abbildung ähnlich

Prinzipschaltbild 98701008	Abgänge	Gehäuse
	<p>Ladesteckdose</p> <p>1 x Typ 2</p> <p>Schuko</p> <p>1 x 16 A</p>	<p>Maße: H: 436 mm B: 330 mm T: 187 mm</p> <p>Gewicht 18 kg</p>
Prinzipschaltbild 98701012	Abgänge	Gehäuse
	<p>Ladekupplung</p> <p>1 x Typ 1</p>	<p>Maße: H: 436 mm B: 330 mm T: 187 mm</p> <p>Gewicht 20 kg</p>
Prinzipschaltbild 98701018	Abgänge	Gehäuse
	<p>Ladekupplung</p> <p>1 x Typ 1</p>	<p>Maße: H: 436 mm B: 330 mm T: 187 mm</p> <p>Gewicht 20 kg</p>

98701008

Ladesteckdose	Typ 2
Schutzkontaktsteckdose	1
fest angeschlossene Ladeleitung	nein
Ladeleistung	11 / 3,7 kW
Ladestrom	16 A
Phasen	3- / 1-phasig
Leitungsschutzschalter (MCB)	3-pol. 16A C
Fehlerstromschutzschalter (RCD)	Typ A, 4-pol. 40/0,03A, mit Zusatzeinrichtung zur Erfassung von DC-Fehlerströmen größer 6mA
FI/LS Kombination	Typ A, 2-pol. 16/0,03A, 16A C
Zähler	nein
Bedienung, Identifikation	RFID-Kartenleser
Monitoring	Basis - Monitoring
Anschluss bis	5x10 mm ²
IP Schutzart	IP 44
Schlagbeanspruchung	IK 07



98701012

Ladesteckdose	nein
Schutzkontaktsteckdose	nein
fest angeschlossene Ladeleitung	Ladekupplung Typ 1
Ladeleistung	3,7 kW
Ladestrom	16 A
Phasen	1-phasig
Leitungsschutzschalter (MCB)	1-pol. 16A C
Fehlerstromschutzschalter (RCD)	Typ A, 2-pol. 25/0,03A, mit Zusatzeinrichtung zur Erfassung von DC-Fehlerströmen größer 6mA
FI/LS Kombination	nein
Zähler	nein
Bedienung, Identifikation	Schlüsselschalter
Monitoring	Basis - Monitoring
Anschluss bis	5x10 mm ²
IP Schutzart	IP 44
Schlagbeanspruchung	IK 07



Abbildung ähnlich

98701018

Ladesteckdose	nein
Schutzkontaktsteckdose	nein
fest angeschlossene Ladeleitung	Ladekupplung Typ 1
Ladeleistung	3,7 kW
Ladestrom	16 A
Phasen	1-phasig
Leitungsschutzschalter (MCB)	1-pol. 16A C
Fehlerstromschutzschalter (RCD)	Typ A, 2-pol. 25/0,03A, mit Zusatzeinrichtung zur Erfassung von DC-Fehlerströmen größer 6mA
FI/LS Kombination	nein
Zähler	Wechselstromzähler
Bedienung, Identifikation	Schlüsselschalter
Monitoring	Premium - Monitoring
Anschluss bis	5x10 mm ²
IP Schutzart	IP 44
Schlagbeanspruchung	IK 07



Abbildung ähnlich

Prinzipschaltbild 98701020	Abgänge	Gehäuse
<p>Zuleitung bis 10" →</p> <p>1/N/PE-50Hz 230V</p> <p>EV RCD 25 30mA</p> <p>16A C</p> <p>kWh</p> <p>6A B</p> <p>CC Charge-Controller</p> <p>E</p> <p>Ladekupplung Typ 2</p>	<p>Ladekupplung</p> <p>1 x Typ 2</p>	<p>Maße:</p> <p>H: 436 mm B: 330 mm T: 187 mm</p> <p>Gewicht</p> <p>20 kg</p>
<p>Zuleitung bis 10" →</p> <p>3/N/PE-50Hz 400V</p> <p>EV RCD 40 30mA</p> <p>16A C</p> <p>kWh</p> <p>6A B</p> <p>CC Charge-Controller</p> <p>E</p> <p>Ladekupplung Typ 2</p>	<p>Ladekupplung</p> <p>1 x Typ 2</p>	<p>Maße:</p> <p>H: 436 mm B: 330 mm T: 187 mm</p> <p>Gewicht</p> <p>21 kg</p>
<p>Zuleitung bis 10" →</p> <p>3/N/PE-50Hz 230/400V</p> <p>allstromsensitiv RCD 40 30mA</p> <p>32A C</p> <p>16A C</p> <p>kWh</p> <p>6A B</p> <p>CC Charge-Controller</p> <p>E</p> <p>Ladesteckdose Typ 2</p> <p>Schutzkontakt-Steckdose</p>	<p>Ladesteckdose</p> <p>1 x Typ 2</p> <p>Schuko</p> <p>1 x 16 A</p>	<p>Maße:</p> <p>H: 436 mm B: 330 mm T: 187 mm</p> <p>Gewicht</p> <p>20 kg</p>

98701020

Ladesteckdose	nein
Schutzkontaktsteckdose	nein
fest angeschlossene Ladeleitung	Ladekupplung Typ 2
Ladeleistung	3,7 kW
Ladestrom	16 A
Phasen	1-phasig
Leitungsschutzschalter (MCB)	1-pol. 16A C
Fehlerstromschutzschalter (RCD)	Typ A, 2-pol. 25/0,03A, mit Zusatzeinrichtung zur Erfassung von DC-Fehlerströmen größer 6mA
FI/LS Kombination	nein
Zähler	Wechselstromzähler
Bedienung, Identifikation	Schlüsselschalter
Monitoring	Premium - Monitoring
Anschluss bis	5x10 mm ²
IP Schutzart	IP 44
Schlagbeanspruchung	IK 07



Abbildung ähnlich

98701022

Ladesteckdose	nein
Schutzkontaktsteckdose	nein
fest angeschlossene Ladeleitung	Ladekupplung Typ 2
Ladeleistung	11 kW
Ladestrom	16 A
Phasen	3-phasig
Leitungsschutzschalter (MCB)	3-pol. 16A C
Fehlerstromschutzschalter (RCD)	Typ A, 4-pol. 40/0,03A, mit Zusatzeinrichtung zur Erfassung von DC-Fehlerströmen größer 6mA
FI/LS Kombination	nein
Zähler	Drehstromzähler
Bedienung, Identifikation	Schlüsselschalter
Monitoring	Premium - Monitoring
Anschluss bis	5x10 mm ²
IP Schutzart	IP 44
Schlagbeanspruchung	IK 07



Abbildung ähnlich

98701032

Ladesteckdose	Typ 2
Schutzkontaktsteckdose	1
fest angeschlossene Ladeleitung	nein
Ladeleistung	3,7 kW bis 22 kW mit Pfadumschaltung
Ladestrom	32 A/16 A
Phasen	3- / 1-phasig
Leitungsschutzschalter (MCB)	3-pol. 16A C und 3-pol. 32A C
Fehlerstromschutzschalter (RCD)	Typ A, 4-pol. 40/0,03A, mit Zusatzeinrichtung zur Erfassung von DC-Fehlerströmen größer 6mA
FI/LS Kombination	Typ A, 2-pol. 16/0,03A, 16A C
Zähler	nein
Bedienung, Identifikation	Schlüsselschalter
Monitoring	Basis - Monitoring
Anschluss bis	5x10 mm ²
IP Schutzart	IP 44
Schlagbeanspruchung	IK 07



Abbildung ähnlich

Prinzipschaltbild 98210023	Abgänge	Gehäuse
	<p>Ladesteckdose 1 x Typ 2</p>	<p>Maße: H: 600 mm B: 250 mm T: 125 mm</p> <p>Gewicht 19 kg</p>
Prinzipschaltbild 98210014	Abgänge	Gehäuse
	<p>Ladesteckdose 1 x Typ 2</p> <p>Schuko 1 x 16 A</p>	<p>Maße: H: 600 mm B: 250 mm T: 125 mm</p> <p>Gewicht 16 kg</p>
Prinzipschaltbild 98210017	Abgänge	Gehäuse
	<p>Ladesteckdose 1 x Typ 2</p>	<p>Maße: H: 600 mm B: 250 mm T: 125 mm</p> <p>Gewicht 17 kg</p>

98210023

Ladesteckdose	Typ 2
Schutzkontaktsteckdose	nein
fest angeschlossene Ladeleitung	nein
Ladeleistung	3,7 kW bis 22 kW mit Pfadumschaltung
Ladestrom	bis 32 A
Phasen	3-phasig
Leitungsschutzschalter (MCB)	3-pol. 16A C und 3-pol. 32A C
Fehlerstromschutzschalter (RCD)	Typ A, 4-pol. 40/0,03A, mit Zusatzeinrichtung zur Erfassung von DC-Fehlerströmen größer 6mA
FI/LS Kombination	nein
Zähler	Drehstromzähler
Bedienung, Identifikation	RFID-Kartenleser
Monitoring	Premium-Monitoring
Anschluss bis	2x5x25 mm ²
IP Schutzart	IP 44
Schlagbeanspruchung	IK 07



98210014

Ladesteckdose	Typ 2
Schutzkontaktsteckdose	1
fest angeschlossene Ladeleitung	nein
Ladeleistung	11 kW / 3,7 kW
Ladestrom	16 A
Phasen	3-phasig / 1-phasig
Leitungsschutzschalter (MCB)	3-pol. 16A C
Fehlerstromschutzschalter (RCD)	Typ A, 4-pol. 40/0,03A, mit Zusatzeinrichtung zur Erfassung von DC-Fehlerströmen größer 6mA
FI/LS Kombination	Typ A, 2-pol. 16/0,03A, 16A C
Zähler	nein
Bedienung, Identifikation	Schlüsselschalter
Monitoring	Basis-Monitoring
Anschluss bis	2x5x25 mm ²
IP Schutzart	IP 44
Schlagbeanspruchung	IK 07



Abbildung ähnlich

98210017

Ladesteckdose	Typ 2
Schutzkontaktsteckdose	nein
fest angeschlossene Ladeleitung	nein
Ladeleistung	22 kW
Ladestrom	32 A
Phasen	3-phasig
Leitungsschutzschalter (MCB)	3-pol. 32A C
Fehlerstromschutzschalter (RCD)	Typ A, 4-pol. 40/0,03A, mit Zusatzeinrichtung zur Erfassung von DC-Fehlerströmen größer 6mA
FI/LS Kombination	nein
Zähler	Drehstromzähler
Bedienung, Identifikation	Schlüsselschalter
Monitoring	Premium-Monitoring
Anschluss bis	2x5x25 mm ²
IP Schutzart	IP 44
Schlagbeanspruchung	IK 07



Prinzipschaltbild 98210018	Abgänge	Gehäuse
	<p>Ladesteckdose 1 x Typ 2</p> <p>Schuko 1 x 16 A</p>	<p>Maße: H: 600 mm B: 250 mm T: 125 mm</p> <p>Gewicht 17 kg</p>
Prinzipschaltbild 98210025	Abgänge	Gehäuse
	<p>Ladekupplung 1 x Typ 2</p>	<p>Maße: H: 600 mm B: 250 mm T: 125 mm</p> <p>Gewicht 22 kg</p>
Prinzipschaltbild 98210013-PnC	Abgänge	Gehäuse
	<p>Ladesteckdose 1 x Typ 2</p>	<p>Maße: H: 600 mm B: 250 mm T: 125 mm</p> <p>Gewicht 19 kg</p>

98210018

Ladesteckdose	Typ 2
Schutzkontaktsteckdose	1
fest angeschlossene Ladeleitung	nein
Ladeleistung	11 kW / 3,7 kW
Ladestrom	16 A
Phasen	3-phasig / 1-phasig
Leitungsschutzschalter (MCB)	3-pol. 16A C
Fehlerstromschutzschalter (RCD)	Typ A, 4-pol. 40/0,03A, mit Zusatzeinrichtung zur Erfassung von DC-Fehlerströmen größer 6mA
FI/LS Kombination	Typ A, 2-pol. 16/0,03A, 16A C
Zähler	Dreh- und Wechselstromzähler
Bedienung, Identifikation	Schlüsselschalter
Monitoring	Premium-Monitoring
Anschluss bis	bis 2x5x25 mm ²
IP Schutzart	IP 44
Schlagbeanspruchung	IK 07



Abbildung ähnlich

98210025

Ladesteckdose	nein
Schutzkontaktsteckdose	nein
fest angeschlossene Ladeleitung	Ladekupplung Typ 2
Ladeleistung	22 kW
Ladestrom	bis 32 A
Phasen	3-phasig
Leitungsschutzschalter (MCB)	3-pol. 32A C
Fehlerstromschutzschalter (RCD)	Typ A, 4-pol. 40/0,03A, mit Zusatzeinrichtung zur Erfassung von DC-Fehlerströmen größer 6mA
FI/LS Kombination	nein
Zähler	nein
Bedienung, Identifikation	Schlüsselschalter
Monitoring	Basis-Monitoring
Anschluss bis	bis 2x5x25 mm ²
IP Schutzart	IP 44
Schlagbeanspruchung	IK 07



98210013-PnC

Ladesteckdose	Typ2
Schutzkontaktsteckdose	nein
fest angeschlossene Ladeleitung	nein
Ladeleistung	3,7 kW bis 22 kW mit Pfadumschaltung
Ladestrom	bis 32 A
Phasen	3-phasig
Leitungsschutzschalter (MCB)	3-pol. 16A C und 3-pol. 32A C
Fehlerstromschutzschalter (RCD)	Typ A, 4-pol. 40/0,03A, mit Zusatzeinrichtung zur Erfassung von DC-Fehlerströmen größer 6mA
FI/LS Kombination	nein
Zähler	nein
Bedienung, Identifikation	Plug ´ n Charge
Monitoring	Basis-Monitoring
Anschluss bis	bis 2x5x25mm ²
IP Schutzart	IP 44
Schlagbeanspruchung	IK 07

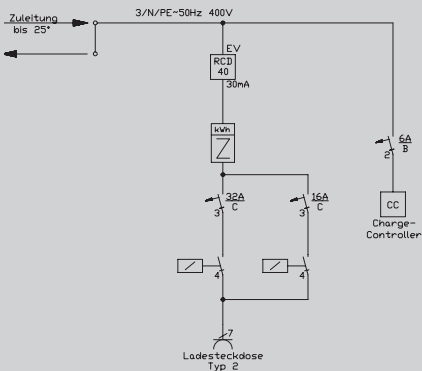
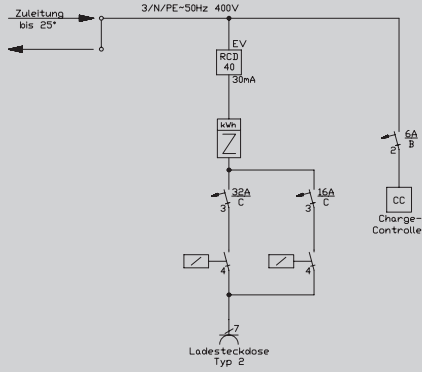
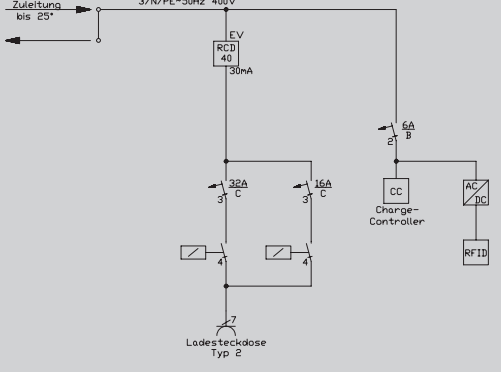

Prinzipschaltbild 98210021	Abgänge	Gehäuse
	<p>Ladesteckdose 1 x Typ 2</p>	<p>Maße: H: 600 mm B: 250 mm T: 125 mm</p> <p>Gewicht 20 kg</p>
Prinzipschaltbild 98210021-PnC	Abgänge	Gehäuse
	<p>Ladesteckdose 1 x Typ 2</p>	<p>Maße: H: 600 mm B: 250 mm T: 125 mm</p> <p>Gewicht 20 kg</p>
Prinzipschaltbild 98210022	Abgänge	Gehäuse
	<p>Ladesteckdose 1 x Typ 2</p>	<p>Maße: H: 600 mm B: 250 mm T: 125 mm</p> <p>Gewicht 20 kg</p>

98210021

Ladesteckdose	Typ 2
Schutzkontaktsteckdose	nein
fest angeschlossene Ladeleitung	nein
Ladeleistung	3,7 kW bis 22 kW mit Pfadumschaltung
Ladestrom	bis 32 A
Phasen	3-phasig
Leitungsschutzschalter (MCB)	3-pol 16A C und 3-pol. 32A C
Fehlerstromschutzschalter (RCD)	Typ A, 4-pol. 40/0,03A, mit Zusatzeinrichtung zur Erfassung von DC-Fehlerströmen größer 6mA
FI/LS Kombination	nein
Zähler	Drehstromzähler
Bedienung, Identifikation	Schlüsselschalter
Monitoring	Premium-Monitoring
Anschluss bis	bis 2x5x25mm ²
IP Schutzart	IP 44
Schlagbeanspruchung	IK 07



98210021-PnC

Ladesteckdose	Typ 2
Schutzkontaktsteckdose	nein
fest angeschlossene Ladeleitung	nein
Ladeleistung	3,7 kW bis 22 kW mit Pfadumschaltung
Ladestrom	bis 32 A
Phasen	3-phasig
Leitungsschutzschalter (MCB)	3-pol 16A C und 3-pol. 32A C
Fehlerstromschutzschalter (RCD)	Typ A, 4-pol. 40/0,03A, mit Zusatzeinrichtung zur Erfassung von DC-Fehlerströmen größer 6mA
FI/LS Kombination	nein
Zähler	Drehstromzähler
Bedienung, Identifikation	Plug ´n Charge
Monitoring	Premium-Monitoring
Anschluss bis	bis 2x5x25mm ²
IP Schutzart	IP 44
Schlagbeanspruchung	IK 07



98210022

Ladesteckdose	Typ 2
Schutzkontaktsteckdose	nein
fest angeschlossene Ladeleitung	nein
Ladeleistung	3,7 kW bis 22 kW mit Pfadumschaltung
Ladestrom	bis 32 A
Phasen	3-phasig
Leitungsschutzschalter (MCB)	3-pol 16A C und 3-pol. 32A C
Fehlerstromschutzschalter (RCD)	Typ A, 4-pol. 40/0,03A, mit Zusatzeinrichtung zur Erfassung von DC-Fehlerströmen größer 6mA
FI/LS Kombination	nein
Zähler	nein
Bedienung, Identifikation	RFID-Kartenleser
Monitoring	Basis-Monitoring
Anschluss bis	bis 2x5x25mm ²
IP Schutzart	IP 44
Schlagbeanspruchung	IK 07

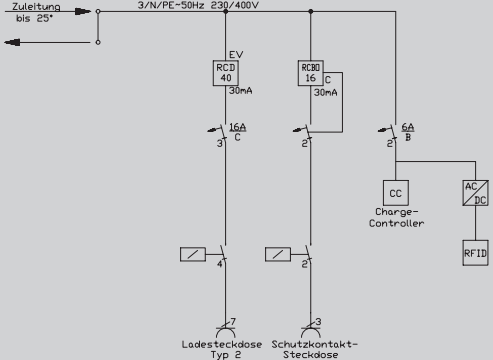
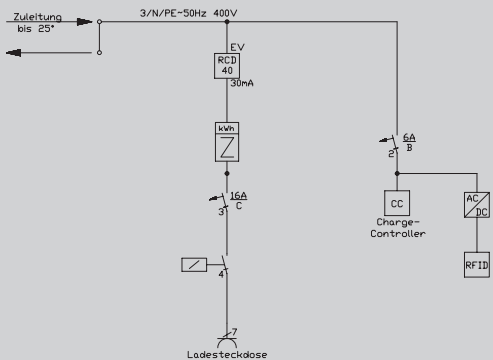
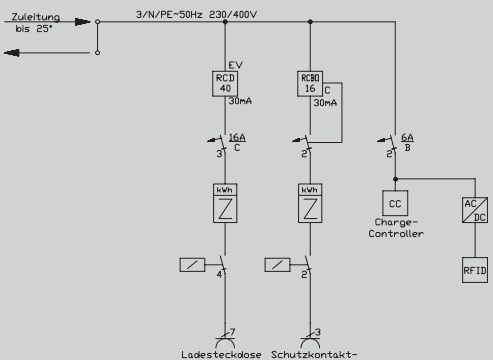

Prinzipschaltbild 98210030	Abgänge	Gehäuse
	<p>Ladesteckdose 1 x Typ 2</p> <p>Schuko 1 x 16 A</p>	<p>Maße: H: 600 mm B: 250 mm T: 125 mm</p> <p>Gewicht 17 kg</p>
Prinzipschaltbild 98210037	Abgänge	Gehäuse
	<p>Ladesteckdose 1 x Typ 2</p>	<p>Maße: H: 600 mm B: 250 mm T: 125 mm</p> <p>Gewicht 20 kg</p>
Prinzipschaltbild 98210038	Abgänge	Gehäuse
	<p>Ladesteckdose 1 x Typ 2</p> <p>Schuko 1 x 16 A</p>	<p>Maße: H: 600 mm B: 250 mm T: 125 mm</p> <p>Gewicht 19 kg</p>

98210030

Ladesteckdose	Typ 2
Schutzkontaktsteckdose	1
fest angeschlossene Ladeleitung	nein
Ladeleistung	11 kW / 3,7kW
Ladestrom	16 A
Phasen	3- / 1-phasig
Leitungsschutzschalter (MCB)	3-pol 16A C
Fehlerstromschutzschalter (RCD)	Typ A, 4-pol. 40/0,03A, mit Zusatzeinrichtung zur Erfassung von DC-Fehlerströmen größer 6mA
FI/LS Kombination	Typ A, 2-pol. 16/0,03A, 16A C
Zähler	nein
Bedienung, Identifikation	RFID-Kartenleser
Monitoring	Basis-Monitoring
Anschluss bis	bis 2x5x25mm ²
IP Schutzart	IP 44
Schlagbeanspruchung	IK 07



Abbildung ähnlich

98210037

Ladesteckdose	Typ 2
Schutzkontaktsteckdose	nein
fest angeschlossene Ladeleitung	nein
Ladeleistung	11 kW
Ladestrom	16 A
Phasen	3-phasig
Leitungsschutzschalter (MCB)	3-pol 16A C
Fehlerstromschutzschalter (RCD)	Typ A, 4-pol. 40/0,03A, mit Zusatzeinrichtung zur Erfassung von DC-Fehlerströmen größer 6mA
FI/LS Kombination	nein
Zähler	Drehstromzähler
Bedienung, Identifikation	RFID-Kartenleser
Monitoring	Premium-Monitoring
Anschluss bis	bis 2x5x25mm ²
IP Schutzart	IP 44
Schlagbeanspruchung	IK 07



98210038

Ladesteckdose	Typ 2
Schutzkontaktsteckdose	1
fest angeschlossene Ladeleitung	nein
Ladeleistung	11 kW
Ladestrom	16 A
Phasen	3- / 1-phasig
Leitungsschutzschalter (MCB)	3-pol 16A C
Fehlerstromschutzschalter (RCD)	Typ A, 4-pol. 40/0,03A, mit Zusatzeinrichtung zur Erfassung von DC-Fehlerströmen größer 6mA
FI/LS Kombination	Typ A, 2-pol. 16/0,03A, 16A C
Zähler	Dreh- und Wechselstromzähler
Bedienung, Identifikation	RFID-Kartenleser
Monitoring	Premium-Monitoring
Anschluss bis	bis 2x5x25mm ²
IP Schutzart	IP 44
Schlagbeanspruchung	IK 07

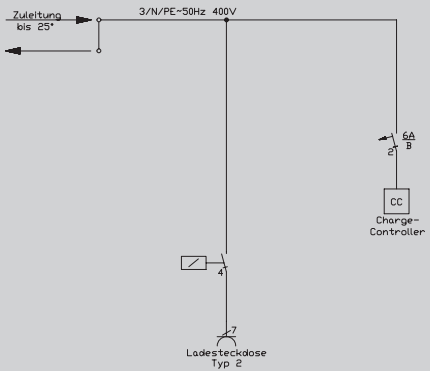
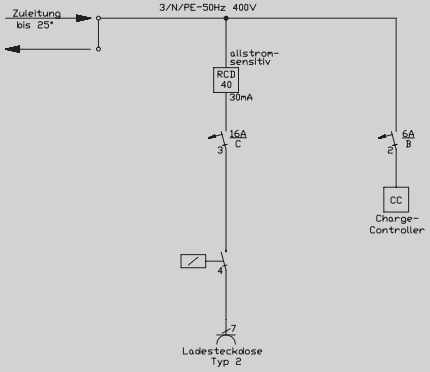
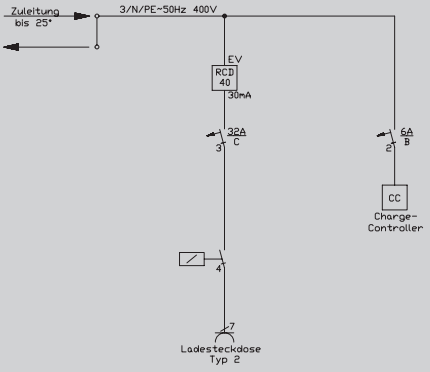

Abbildung ähnlich

Prinzipschaltbild 98100118	Abgänge	Gehäuse
 <p>Zuleitung bis 25²</p> <p>3/N/PE-50Hz 400V</p> <p>6A 2</p> <p>CC Charge-Controller</p> <p>4</p> <p>Ladesteckdose Typ 2</p>	<p>Ladesteckdose</p> <p>1 x Typ 2</p>	<p>Maße: H: 404 mm B: 290 mm T: 171 mm</p> <p>Gewicht 8 kg</p>
Prinzipschaltbild 98100005	Abgänge	Gehäuse
 <p>Zuleitung bis 25²</p> <p>3/N/PE-50Hz 400V</p> <p>allstrom-sensitiv RCDI 40 30mA</p> <p>16A 3</p> <p>6A 2</p> <p>CC Charge-Controller</p> <p>4</p> <p>Ladesteckdose Typ 2</p>	<p>Ladesteckdose</p> <p>1 x Typ 2</p>	<p>Maße: H: 404 mm B: 290 mm T: 171 mm</p> <p>Gewicht 9 kg</p>
Prinzipschaltbild 98100030	Abgänge	Gehäuse
 <p>Zuleitung bis 25²</p> <p>3/N/PE-50Hz 400V</p> <p>EV RCDI 40 30mA</p> <p>32A 3</p> <p>6A 2</p> <p>CC Charge-Controller</p> <p>4</p> <p>Ladesteckdose Typ 2</p>	<p>Ladesteckdose</p> <p>1 x Typ 2</p>	<p>Maße: H: 404 mm B: 290 mm T: 171 mm</p> <p>Gewicht 9 kg</p>

98100118

Ladesteckdose	Typ 2
Schutzkontaktsteckdose	nein
fest angeschlossene Ladeleitung	nein
Ladeleistung	11 kW
Ladestrom	16 A
Phasen	3-phasig
Leitungsschutzschalter (MCB)	extern in vorgelagerter Installation erforderlich
Fehlerstromschutzschalter (RCD)	extern in vorgelagerter Installation erforderlich
	FI Typ A mit Zusatzeinrichtung oder FI Typ B allstromsensitiv
FI/LS Kombination	nein
Zähler	nein
Bedienung, Identifikation	Schlüsselschalter
Monitoring	nein
Anschluss bis	2x5x25 mm ²
IP Schutzart	IP 44
Schlagbeanspruchung	IK 07



Abbildung ähnlich

98100005

Ladesteckdose	Typ 2
Schutzkontaktsteckdose	nein
fest angeschlossene Ladeleitung	nein
Ladeleistung	11 kW
Ladestrom	16A
Phasen	3-phasig
Leitungsschutzschalter (MCB)	3-pol. 16A C
Fehlerstromschutzschalter (RCD)	Typ A, 4-pol. 40/0,03A mit Zusatzeinrichtung zur Erfassung von DC-Fehlerströmen größer 6mA
FI/LS Kombination	nein
Zähler	nein
Bedienung, Identifikation	Schlüsselschalter
Monitoring	nein
Anschluss bis	2x5x25 mm ²
IP Schutzart	IP 44
Schlagbeanspruchung	IK 07



Abbildung ähnlich

98100030

Ladesteckdose	Typ 2
Schutzkontaktsteckdose	nein
fest angeschlossene Ladeleitung	nein
Ladeleistung	22 kW
Ladestrom	32 A
Phasen	3-phasig
Leitungsschutzschalter (MCB)	3-pol. 32A C
Fehlerstromschutzschalter (RCD)	Typ A, 4-pol. 40/0,03A mit Zusatzeinrichtung zur Erfassung von DC-Fehlerströmen größer 6mA
FI/LS Kombination	nein
Zähler	nein
Bedienung, Identifikation	Schlüsselschalter
Monitoring	nein
Anschluss bis	2x5x25 mm ²
IP Schutzart	IP 44
Schlagbeanspruchung	IK 07



Abbildung ähnlich

1

2

3

4

5

6

7

8

9

10

Info
E-Mobilität

Ladesäulen

Wallboxen

Ladestationen
für E-Bikes

Ladeleitungen

Zubehör

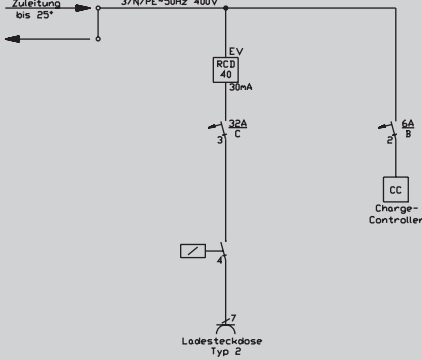
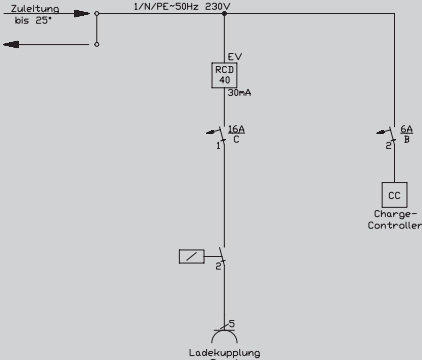
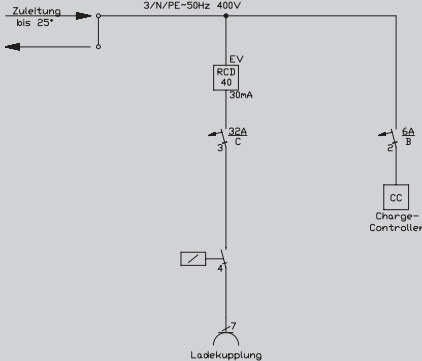
Prinzipschaltbild 98100016	Abgänge	Gehäuse
	<p>Ladekupplung 1 x Typ 2</p>	<p>Maße: H: 404 mm B: 290 mm T: 171 mm</p> <p>Gewicht 9 kg</p>
Prinzipschaltbild 98100029	Abgänge	Gehäuse
	<p>Ladekupplung 1 x Typ 1</p>	<p>Maße: H: 404 mm B: 290 mm T: 171 mm</p> <p>Gewicht 9 kg</p>
Prinzipschaltbild 98100119	Abgänge	Gehäuse
	<p>Ladekupplung 1 x Typ 2</p>	<p>Maße: H: 404 mm B: 290 mm T: 171 mm</p> <p>Gewicht 9 kg</p>

98100016

Ladesteckdose	nein
Schutzkontaktsteckdose	nein
fest angeschlossene Ladeleitung	Ladekupplung Typ 2
Ladeleistung	22kW
Ladestrom	32A
Phasen	3-phasig
Leitungsschutzschalter (MCB)	3-pol 32A C
Fehlerstromschutzschalter (RCD)	Typ A, 4-pol. 40/0,03A, mit Zusatzeinrichtung zur Erfassung von DC-Fehlerströmen größer 6mA
FI/LS Kombination	nein
Zähler	nein
Bedienung, Identifikation	Schlüsselschalter
Monitoring	nein
Anschluss bis	2x5x25mm ²
IP Schutzart	IP 44
Schlagbeanspruchung	IK 07



Abbildung ähnlich

98100029

Ladesteckdose	nein
Schutzkontaktsteckdose	nein
fest angeschlossene Ladeleitung	Ladekupplung Typ 1
Ladeleistung	3,7kW
Ladestrom	16A
Phasen	1-phasig
Leitungsschutzschalter (MCB)	2-pol 16A C
Fehlerstromschutzschalter (RCD)	Typ A, 2-pol. 25/0,03A, mit Zusatzeinrichtung zur Erfassung von DC-Fehlerströmen größer 6mA
FI/LS Kombination	nein
Zähler	nein
Bedienung, Identifikation	Schlüsselschalter
Monitoring	nein
Anschluss bis	2x5x25mm ²
IP Schutzart	IP 44
Schlagbeanspruchung	IK 07



Abbildung ähnlich

98100119

Ladesteckdose	nein
Schutzkontaktsteckdose	nein
fest angeschlossene Ladeleitung	Ladekupplung Typ 2
Ladeleistung	11kW
Ladestrom	16A
Phasen	3-phasig
Leitungsschutzschalter (MCB)	3-pol 16A C
Fehlerstromschutzschalter (RCD)	Typ A, 4-pol. 40/0,03A, mit Zusatzeinrichtung zur Erfassung von DC-Fehlerströmen größer 6mA
FI/LS Kombination	nein
Zähler	nein
Bedienung, Identifikation	Schlüsselschalter
Monitoring	nein
Anschluss bis	2x5x25mm ²
IP Schutzart	IP 44
Schlagbeanspruchung	IK 07



Abbildung ähnlich

Prinzipschaltbild EG3TAMPS	Abgänge	Gehäuse
<p>3 x Schutzkontakt-Steckdosen</p>	<p>Schuko 3 x 6 A</p>	<p>Maße: H: 1900 mm B: 500 mm T: 500 mm</p> <p>Gewicht 120 kg</p>
Prinzipschaltbild EG3TAMKS	Abgänge	Gehäuse
<p>3 x Schutzkontakt-Steckdosen</p>	<p>Schuko 3 x 6 A</p>	<p>Maße: H: 1900 mm B: 500 mm T: 500 mm</p> <p>Gewicht 120 kg</p>
Prinzipschaltbild EG3TBMPS	Abgänge	Gehäuse
<p>3 x Schutzkontakt-Steckdosen</p>	<p>Schuko 3 x 6 A</p>	<p>Maße: H: 1900 mm B: 500 mm T: 500 mm</p> <p>Gewicht 120 kg</p>
Prinzipschaltbild EG3TBMKS	Abgänge	Gehäuse
<p>3 x Schutzkontakt-Steckdosen</p>	<p>Schuko 3 x 6 A</p>	<p>Maße: H: 1900 mm B: 500 mm T: 500 mm</p> <p>Gewicht 120 kg</p>

EG3TAMPS Münzpfandschloss

Ladefächer mit Schutzkontaktsteckdose	3
Zugang je Ladepunkt	von vorn
Ladeleistung je Ladepunkt	1,4 kW
Ladestrom je Ladepunkt	6 A
Phasen	1-phasig
FI/LS Kombination je Ladepunkt	FI/RCD Typ A, 6/0,03A und LS/MCB 6A B
Zähler	nein
Bedienung, Identifikation	Münzpfandschloss
Anschluss bis	2x5x25 mm ²
IP Schutzart	IP 44
Schlagbeanspruchung	IK 07



EG3TAMKS Münzkassierschloss

Ladefächer mit Schutzkontaktsteckdose	3
Zugang je Ladepunkt	von vorn
Ladeleistung je Ladepunkt	1,4 kW
Ladestrom je Ladepunkt	6 A
Phasen	1-phasig
FI/LS Kombination je Ladepunkt	FI/RCD Typ A, 6/0,03A und LS/MCB 6A B
Zähler	nein
Bedienung, Identifikation	Münzkassierschloss
Anschluss bis	2x5x25 mm ²
IP Schutzart	IP 44
Schlagbeanspruchung	IK 07



EG3TBMPS Münzpfandschloss

Ladefächer mit Schutzkontaktsteckdose	3
Zugang je Ladepunkt	von vorn und seitlich
Ladeleistung je Ladepunkt	1,4 kW
Ladestrom je Ladepunkt	6 A
Phasen	1-phasig
FI/LS Kombination je Ladepunkt	FI/RCD Typ A, 6/0,03A und LS/MCB 6A B
Zähler	nein
Bedienung, Identifikation	Münzpfandschloss
Anschluss bis	2x5x25 mm ²
IP Schutzart	IP 44
Schlagbeanspruchung	IK 07



EG3TBMKS Münzkassierschloss

Ladefächer mit Schutzkontaktsteckdose	3
Zugang je Ladepunkt	von vorn und seitlich
Ladeleistung je Ladepunkt	1,4 kW
Ladestrom je Ladepunkt	6 A
Phasen	1-phasig
FI/LS Kombination je Ladepunkt	FI/RCD Typ A, 6/0,03A und LS/MCB 6A B
Zähler	nein
Bedienung, Identifikation	Münzkassierschloss
Anschluss bis	2x5x25 mm ²
IP Schutzart	IP 44
Schlagbeanspruchung	IK 07

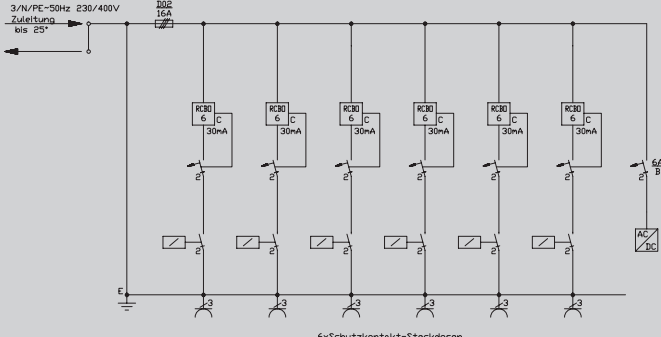
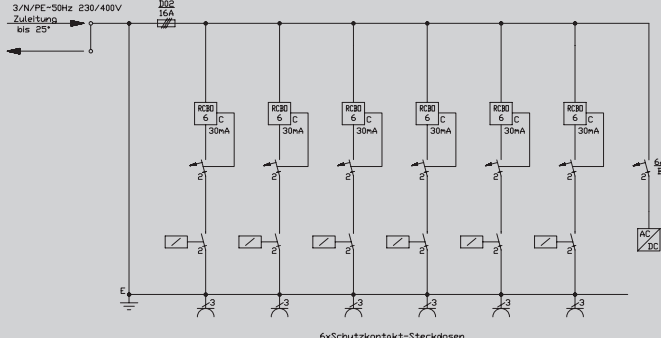
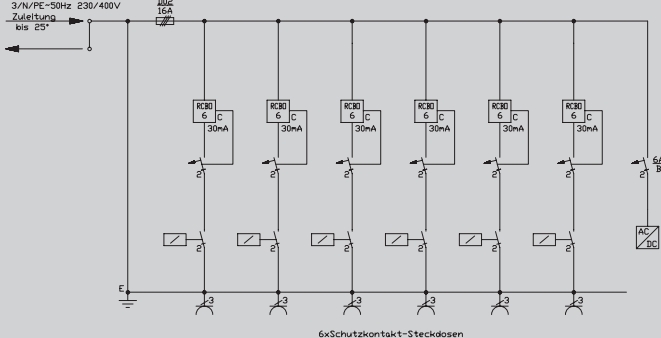
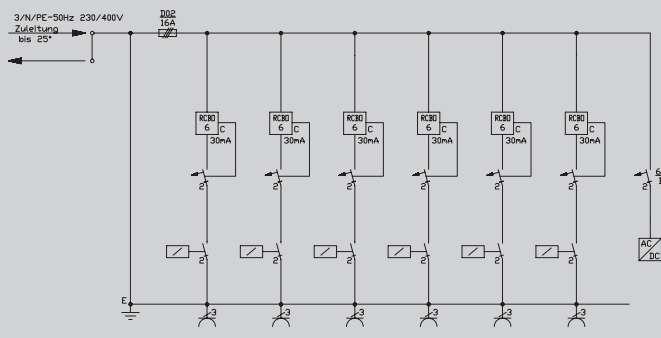

<p>Prinzipschaltbild EG6TCMPS</p> 	<p>Abgänge</p> <p>Schuko 6 x 6 A</p>	<p>Gehäuse</p> <p>Maße: H: 1900 mm B: 925 mm T: 500 mm</p> <p>Gewicht 240 kg</p>
<p>Prinzipschaltbild EG6TCMKS</p> 	<p>Abgänge</p> <p>Schuko 6 x 6 A</p>	<p>Gehäuse</p> <p>Maße: H: 1900 mm B: 925 mm T: 500 mm</p> <p>Gewicht 240 kg</p>
<p>Prinzipschaltbild EG6TDMP5</p> 	<p>Abgänge</p> <p>Schuko 6 x 6 A</p>	<p>Gehäuse</p> <p>Maße: H: 1900 mm B: 925 mm T: 500 mm</p> <p>Gewicht 240 kg</p>
<p>Prinzipschaltbild EG6TDMKS</p> 	<p>Abgänge</p> <p>Schuko 6 x 6 A</p>	<p>Gehäuse</p> <p>Maße: H: 1900 mm B: 925 mm T: 500 mm</p> <p>Gewicht 240 kg</p>

EG6TCMPS

Münzpfandschloss

Ladefächer mit Schutzkontaktsteckdose	6
Zugang je Ladepunkt	von vorn
Ladeleistung je Ladepunkt	1,4 kW
Ladestrom je Ladepunkt	6 A
Phasen	1-phasig
FI/LS Kombination je Ladepunkt	FI/RCD Typ A, 6/0,03A und LS/MCB 6A B
Zähler	nein
Bedienung, Identifikation	Münzpfandschloss
Anschluss bis	2x5x25 mm ²
IP Schutzart	IP 44
Schlagbeanspruchung	IK 07



EG6TCMKS

Münzkassierschloss

Ladefächer mit Schutzkontaktsteckdose	6
Zugang je Ladepunkt	von vorn
Ladeleistung je Ladepunkt	1,4 kW
Ladestrom je Ladepunkt	6 A
Phasen	1-phasig
FI/LS Kombination je Ladepunkt	FI/RCD Typ A, 6/0,03A und LS/MCB 6A B
Zähler	nein
Bedienung, Identifikation	Münzkassierschloss
Anschluss bis	2x5x25 mm ²
IP Schutzart	IP 44
Schlagbeanspruchung	IK 07



EG6TDMPS

Münzpfandschloss

Ladefächer mit Schutzkontaktsteckdose	6
Zugang je Ladepunkt	von vorn und seitlich
Ladeleistung je Ladepunkt	1,4 kW
Ladestrom je Ladepunkt	6 A
Phasen	1-phasig
FI/LS Kombination je Ladepunkt	FI/RCD Typ A, 6/0,03A und LS/MCB 6A B
Zähler	nein
Bedienung, Identifikation	Münzpfandschloss
Anschluss bis	2x5x25 mm ²
IP Schutzart	IP 44
Schlagbeanspruchung	IK 07



EG6TDMKS

Münzkassierschloss

Ladefächer mit Schutzkontaktsteckdose	6
Zugang je Ladepunkt	von vorn und seitlich
Ladeleistung je Ladepunkt	1,4 kW
Ladestrom je Ladepunkt	6 A
Phasen	1-phasig
FI/LS Kombination je Ladepunkt	FI/RCD Typ A, 6/0,03A und LS/MCB 6A B
Zähler	nein
Bedienung, Identifikation	Münzkassierschloss
Anschluss bis	2x5x25 mm ²
IP Schutzart	IP 44
Schlagbeanspruchung	IK 07

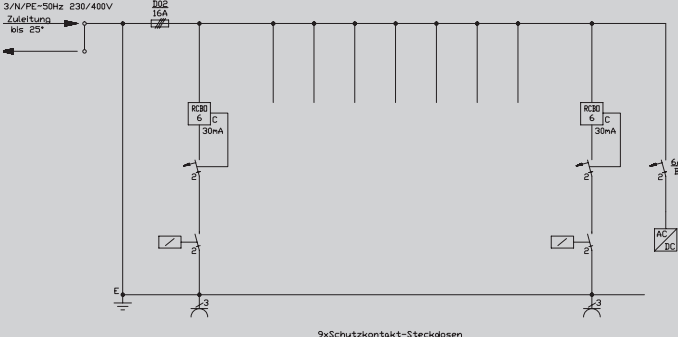
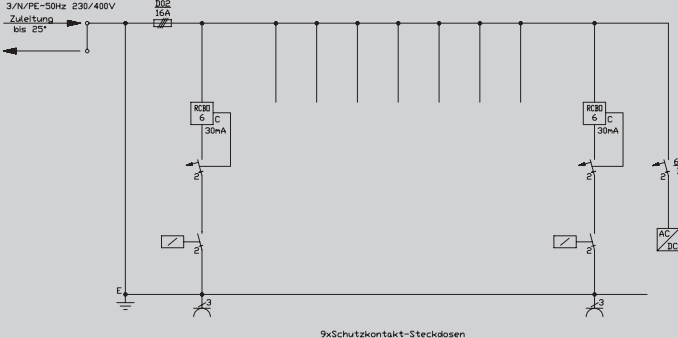
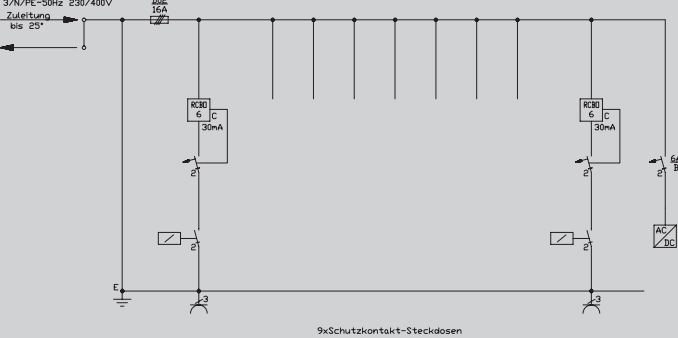
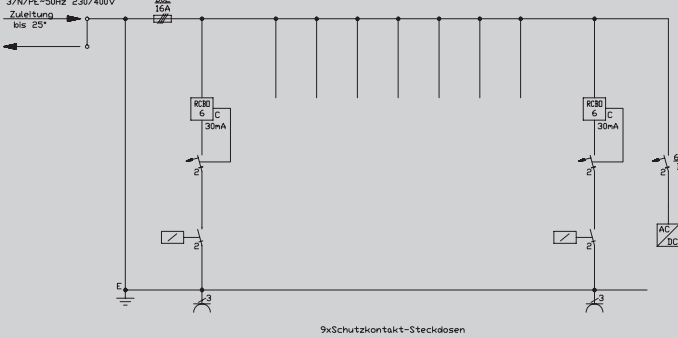

<p>Prinzipschaltbild EG9TEMPS</p> 	<p>Abgänge</p> <p>Schuko 9 x 6 A</p>	<p>Gehäuse</p> <p>Maße: H: 1900 mm B: 1350 mm T: 500 mm</p> <p>Gewicht 360 kg</p>
<p>Prinzipschaltbild EG9TEMKS</p> 	<p>Abgänge</p> <p>Schuko 9 x 6 A</p>	<p>Gehäuse</p> <p>Maße: H: 1900 mm B: 1350 mm T: 500 mm</p> <p>Gewicht 360 kg</p>
<p>Prinzipschaltbild EG9TFMPS</p> 	<p>Abgänge</p> <p>Schuko 9 x 6 A</p>	<p>Gehäuse</p> <p>Maße: H: 1900 mm B: 1350 mm T: 500 mm</p> <p>Gewicht 360 kg</p>
<p>Prinzipschaltbild EG9TFMKS</p> 	<p>Abgänge</p> <p>Schuko 9 x 6 A</p>	<p>Gehäuse</p> <p>Maße: H: 1900 mm B: 1350 mm T: 500 mm</p> <p>Gewicht 360 kg</p>

EG9TEMPS

Münzpfandschloss

Ladefächer mit Schutzkontaktsteckdose	9
Zugang je Ladepunkt	von vorn
Ladeleistung je Ladepunkt	1,4 kW
Ladestrom je Ladepunkt	6 A
Phasen	1-phasig
FI/LS Kombination je Ladepunkt	FI/RCD Typ A, 6/0,03A und LS/MCB 6A B
Zähler	nein
Bedienung, Identifikation	Münzpfandschloss
Anschluss bis	2x5x25 mm ²
IP Schutzart	IP 44
Schlagbeanspruchung	IK 07



EG9TEMKS

Münzkassierschloss

Ladefächer mit Schutzkontaktsteckdose	9
Zugang je Ladepunkt	von vorn
Ladeleistung je Ladepunkt	1,4 kW
Ladestrom je Ladepunkt	6 A
Phasen	1-phasig
FI/LS Kombination je Ladepunkt	FI/RCD Typ A, 6/0,03A und LS/MCB 6A B
Zähler	nein
Bedienung, Identifikation	Münzkassierschloss
Anschluss bis	2x5x25 mm ²
IP Schutzart	IP 44
Schlagbeanspruchung	IK 07



EG9TFMPS

Münzpfandschloss

Ladefächer mit Schutzkontaktsteckdose	9
Zugang je Ladepunkt	von vorn und seitlich
Ladeleistung je Ladepunkt	1,4 kW
Ladestrom je Ladepunkt	6 A
Phasen	1-phasig
FI/LS Kombination je Ladepunkt	FI/RCD Typ A, 6/0,03A und LS/MCB 6A B
Zähler	nein
Bedienung, Identifikation	Münzpfandschloss
Anschluss bis	2x5x25 mm ²
IP Schutzart	IP 44
Schlagbeanspruchung	IK 07



EG9TFMKS

Münzkassierschloss

Ladefächer mit Schutzkontaktsteckdose	9
Zugang je Ladepunkt	von vorn und seitlich
Ladeleistung je Ladepunkt	1,4 kW
Ladestrom je Ladepunkt	6 A
Phasen	1-phasig
FI/LS Kombination je Ladepunkt	FI/RCD Typ A, 6/0,03A und LS/MCB 6A B
Zähler	nein
Bedienung, Identifikation	Münzkassierschloss
Anschluss bis	2x5x25 mm ²
IP Schutzart	IP 44
Schlagbeanspruchung	IK 07



9771010200

Ladestecker	Typ 2
Ladekupplung	Typ 1
Ladeleistung	3,7 kW
Ladestromstärke	16 A / 20 A
Phasen	1-phasig
Nutzlänge ca.	5 m
Leitung	orange, glatt
Zertifizierungen	VDE



9771120000

Ladestecker	Typ 2
Ladekupplung	Typ 2
Ladeleistung	3,7 kW
Ladestromstärke	16 A / 20 A
Phasen	1-phasig
Nutzlänge ca.	5 m
Leitung	orange, glatt
Zertifizierungen	VDE



9773120000

Ladestecker	Typ 2
Ladekupplung	Typ 2
Ladeleistung	7,4 kW
Ladestromstärke	32 A
Phasen	1-phasig
Nutzlänge ca.	5 m
Leitung	orange, glatt
Zertifizierungen	VDE



9771020000

Ladestecker	Typ 2
Ladekupplung	Typ 2
Ladeleistung	11 kW
Ladestromstärke	16 A / 20 A
Phasen	3-phasig
Nutzlänge ca.	5 m
Leitung	orange, glatt
Zertifizierungen	VDE



9773020000

Ladestecker	Typ 2
Ladekupplung	Typ 2
Ladeleistung	22 kW
Ladestromstärke	32 A
Phasen	3-phasig
Nutzlänge ca.	5 m
Leitung	orange, glatt
Zertifizierungen	VDE



9781060000

Ladestecker	nein
Ladekupplung	Typ 2
Ladeleistung	11 kW
Ladestromstärke	16 A/20 A
Phasen	3-phasig
Nutzlänge ca.	5 m
Leitung	orange, glatt
Zertifizierungen	VDE



9783060000

Ladestecker	nein
Ladekupplung	Typ 2
Ladeleistung	22 kW
Ladestromstärke	32 A
Phasen	3-phasig
Nutzlänge ca.	5 m
Leitung	orange, glatt
Zertifizierungen	VDE



9781050000

Ladestecker	nein
Ladekupplung	Typ 1
Ladeleistung	3,7 kW
Ladestromstärke	16 A/20 A
Phasen	1-phasig
Nutzlänge ca.	5 m
Leitung	orange, glatt
Zertifizierungen	VDE



1

2

3

4

5

6

7

8

9

10

Info
E-Mobilität

Ladesäulen

Wallboxen

Ladestationen
für E-Bikes

Ladeleitungen

Zubehör

9741205000

ECO-Slim

Ladesteckdose	Typ 2
Typ	ECO-Slim inkl. Verriegelung
Ladeleistung	11 kW
Ladestromstärke	16 A
Phasen	3-phasig
Zertifizierungen	VDE



9743205000

ECO-Slim

Ladesteckdose	Typ 2
Typ	ECO-Slim inkl. Verriegelung
Ladeleistung	22 kW
Ladestromstärke	32 A
Phasen	3-phasig
Zertifizierungen	VDE



9741305000

EVOLUTION

Ladesteckdose	Typ 2
Typ	EVOLUTION inkl. Verriegelung
Ladeleistung	11 kW
Ladestromstärke	16 A
Phasen	3-phasig
Zertifizierungen	VDE



9743305000

EVOLUTION

Ladesteckdose	Typ 2
Typ	EVOLUTION inkl. Verriegelung
Ladeleistung	22 kW
Ladestromstärke	32 A
Phasen	3-phasig
Zertifizierungen	VDE



780001502 EV-Tester/Simulator

fest angeschlossene Leitung	Ladestecker Typ 2
Ladesteckdose	nein
Schutzkontaktsteckdose	nein
Messbuchsen	L1, L2, L3, N, PE
Widerstands - Messgerät	nein
FI - Testfunktion	nein
PE - Testfunktion	PE schaltbar
PWM-Signal	BNC-Buchse für CP
Simulation Fahrzeug	Status B, C, D
Phasenanzeige	L1, L2 und L3



780001503 EV-Tester/Simulator

fest angeschlossene Leitung	nein
Ladesteckdose	Typ 2
Schutzkontaktsteckdose	L1, N, PE
Messbuchsen	nein
Widerstands - Messgerät	Messung, PP
FI - Testfunktion	Fehlerstrom schaltbar
PE - Testfunktion	PE schaltbar
PWM-Signal	BNC-Buchse für CP
Simulation Fahrzeug	Status B, C, D
Phasenanzeige	L1, L2 und L3



780121024 EV-Tester/Simulator

fest angeschlossene Leitung	nein
Ladesteckdose	Typ 1 und Typ 2
Schutzkontaktsteckdose	L1, N, PE
Messbuchsen	L1, L2, L3, N, PE
Widerstands - Messgerät	Messung, PP, CS
FI - Testfunktion	Fehlerstrom schaltbar
PE - Testfunktion	PE schaltbar
PWM-Signal	BNC-Buchse für CP
Simulation Fahrzeug	Status B, C, D
Phasenanzeige	L1, L2 und L3



971800001 Charge-Controller

Normvorgaben	Mode 3, nach IEC 61851-1
Anwendungsbereich	Ladesäulen und Wallboxen
Ladepunkte	2 Ladepunkte (Typ 2 oder Schuko)
Ladestrom	Erkennen und Auswerten des max. Ladestroms
Eingänge pro Ladepunkt	4 digitale Eingänge zur Ansteuerung
Phasenüberwachung	3-phasige Varianten u. eingebautem Energiezähler
Monitoring	Basis-Monitoring sowie Premium-Monitoring
Energieerfassung	S0-Schnittstelle mittels externer Zähler
RFID-Identifikation	für max. 60 RFID-Medien (über externen Leser)
Notentriegelung	integriert
Energiemanagement	Externe Ansteuerung über 2 digitale Eingänge und Netzwerk
Strompfadumschaltung	Automatisch (für 1 Ladepunkt)



1

2

3

4

5

6

7

8

9

10

Info
E-Mobilität

Ladesäulen

Wallboxen

Ladestationen
für E-Bikes

Ladeleitungen

Zubehör

E8ES

Erdstück
passend zur Ladesäule
ECOLECTRA 200

Material: Edelstahl

mit den folgenden Maßen (H x B x T):
500 x 320 x 320 mm



Abbildung ähnlich

E2ES

Erdstück
passend zur Ladesäule
EVOLUTION 350

Material: Edelstahl

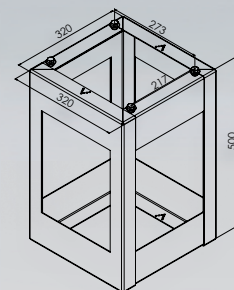
mit den folgenden Maßen (H x B x T):
500 x 340 x 340 mm



Abbildung ähnlich

E4ES

Erdstück
passend zur Ladesäule
ECOLECTRA 380

Material: Edelstahl

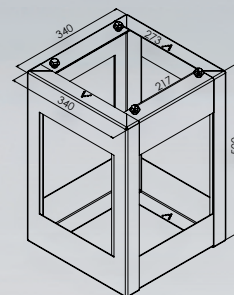
mit den folgenden Maßen (H x B x T):
500 x 380 x 320 mm



Abbildung ähnlich

E5ES

Erdstück
passend zur Ladesäule
ECOLECTRA 600

Material: Edelstahl

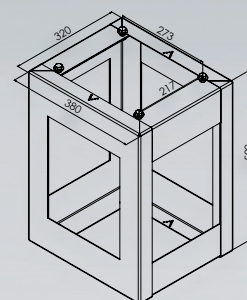
mit den folgenden Maßen (H x B x T):
700 x 600 x 320 mm



Abbildung ähnlich

EG3ES

Erdstück
passend zur Produktreihe CUBE 400
in der Ausführung mit 3 Ladefächern

Material: Edelstahl

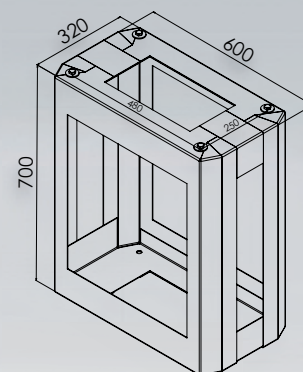
mit den folgenden Maßen (H x B x T):
700 x 407 x 407 mm

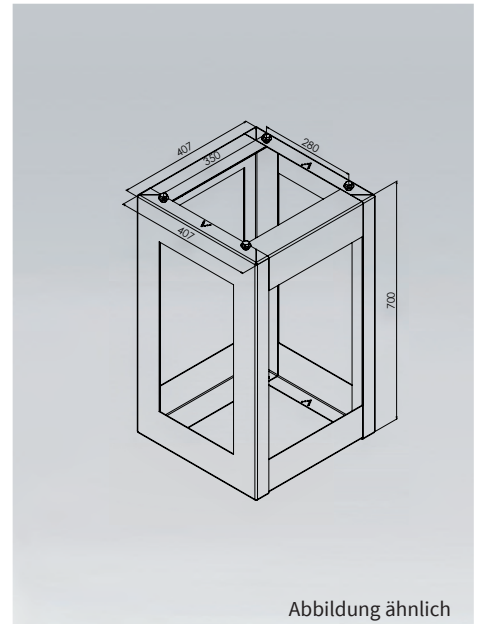

EG6ES

Erdstück
passend zur Produktreihe CUBE 400
in der Ausführung mit 6 Ladefächern

Material: Edelstahl

mit den folgenden Maßen (H x B x T):
700 x 834 x 407 mm

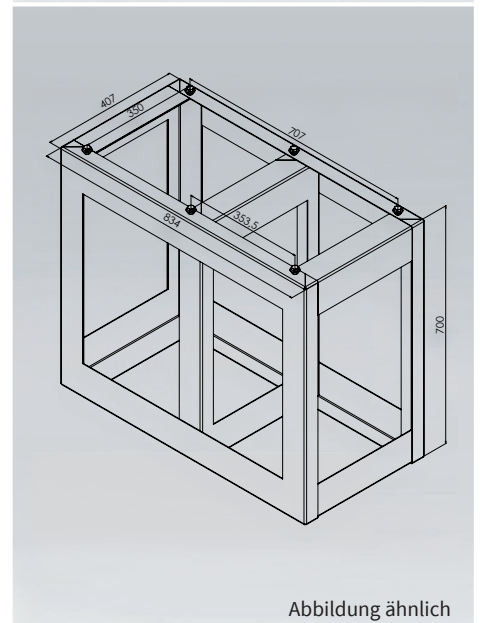

EG9ES

Erdstück
passend zur Produktreihe CUBE 400
in der Ausführung mit 9 Ladefächern

Material: Edelstahl

mit den folgenden Maßen (H x B x T):
700 x 1261 x 407 mm

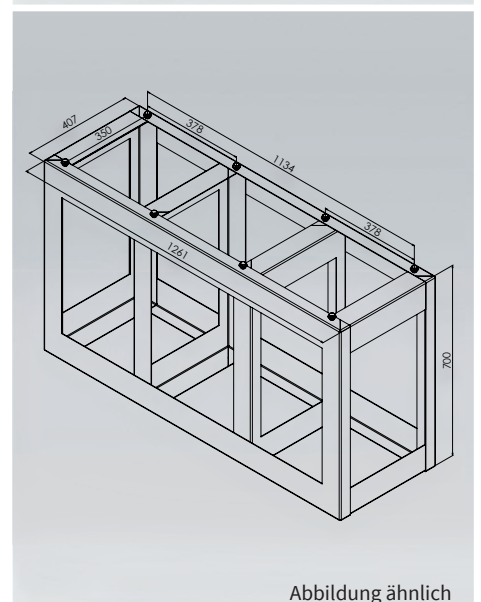

EG3BM

CUBE 400
LED-Beleuchtung
3-fach Variante

Beleuchtungsmodule, im Dach integriert, dienen als Orientierungslicht für die Bedienseiten. Die energiesparenden LEDs werden mittels Dämmerungsschalter aktiviert.

EG6BM

CUBE 400
LED-Beleuchtung
6-fach Variante

Beleuchtungsmodule, im Dach integriert, dienen als Orientierungslicht für die Bedienseiten. Die energiesparenden LEDs werden mittels Dämmerungsschalter aktiviert.

EG9BM

CUBE 400
LED-Beleuchtung
9-fach Variante

Beleuchtungsmodule, im Dach integriert, dienen als Orientierungslicht für die Bedienseiten. Die energiesparenden LEDs werden mittels Dämmerungsschalter aktiviert.

98900009

Stele für Wandladestation EVOLUTION

Farbe:

Front sowie Rückseite in schwarz (ähnlich RAL 9005)

Seite und Dachfläche in reinweiß (ähnlich RAL 9010)

Material: Edelstahl

mit den folgenden Maßen (H x B x T):

1500 x 370 x 75 mm

Gewicht: ca. 35 kg



Lieferumfang
ohne Wallbox

Abbildung ähnlich

98900011

Stele für Wandladestation SLIM-Line

Farbe:

Front sowie Rückseite in schwarz (ähnlich RAL 9005)

Seite und Dachfläche in schwarz (ähnlich RAL 9005)

Material: Edelstahl

mit den folgenden Maßen (H x B x T):

1500 x 370 x 75 mm

Gewicht: ca. 35 kg



Lieferumfang
ohne Wallbox

Abbildung ähnlich

BOSECKER STROMVERTEILER – LÖSUNGEN FÜR DEN AUSSEN- BEREICH

Bosecker Stromverteiler werden nach der Herstellernorm IEC 61439 und der Anwendernorm IEC 60364 ausgelegt und gefertigt.

Die robusten Edelstahlgehäuse wurden speziell für die Anwendung im Außenbereich entwickelt und durch hohe Materialstärken und konstruktive Elemente extrem stabil gestaltet. Einbaugeräte werden ausschließlich von namhaften Herstellern verwendet, um einen sicheren und stabilen Betrieb zu gewährleisten. Das Produktsortiment umfasst Lösungen für die Bereiche Bau, Freizeit und Industrie. Jeder Stromverteiler wird ausschließlich von Elektrofachkräften verdrahtet und einer dokumentierten Stückprüfung unterzogen.

Freizeitverteiler

Im Bereich Freizeit sind Produkte für verschiedenste Bedarfe vorhanden. So erhalten Sie bei WALTHER Stromverteiler für die Bereiche Camping, Marina, Veranstaltungen und Fest-/Marktplätze, jeweils nach den aktuellsten Normenanforderungen gefertigt. Für den kommerziellen Betrieb können Stromverteilungen mit Abrechnungs- oder Kassiersystemen ausgestattet werden.

Industrierverteiler

Die Verteiler für die Bodenmontage verfügen über innenliegende Befestigungspunkte. Abnehmbare Blenden sorgen für einfache Montage und Anschluss. NH-Sicherungslasttrennschalter, Vorsicherungen und Abgänge bis 400 A über Steckdosen sind frei wählbar. Volle Flexibilität bieten Modulverteiler von WALTHER. Von der Steckdose über NH-Leisten bis hin zu Leistungsschaltern jeglicher Ausführung – alles möglich – alles auswechselbar. Die Wechselmodule in den Bauweiten 100 mm, 200 mm und 300 mm sind frei definierbar. Poller-Energiesäulen aus Edelstahl eignen sich besonders für den repräsentativen Aufstellort.





Baustromverteiler

Das Vollsortiment umfasst Anschlusschränke, Anschlussverteiler, Haupt- bzw. Gruppenverteiler, Verteiler- und Endverteilerschränke. Für diverse spezifische Anwendungsfälle, wie beispielsweise Container, Beleuchtungen und Kräne, sind passende Standardprodukte im Programm. Im Bereich der Anschlussverteiler sind je nach regionalen TAB-Anforderungen des jeweiligen Versorgungsgebiets entsprechende Lösungen ab Lager für den schnellen Einsatz verfügbar.

Baustromverteiler im Detail

Kranösen um 180° schwenkbar und spitz zulaufend für optimalen Transport



große Griffmulde für optimales Handling



Anschlusswanne mit glasfaserverstärkten Schnellverschlüssen



Offener Gehäuseboden für optimalen Anschluss von vorne



Untergestell feuerverzinkt, optional mit Gabelstapleraufnahme

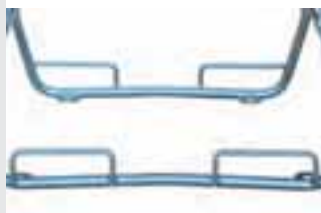



robuste Türkette für gute Rückhaltung



Feder-Fallriegel aus Edelstahl



Tragegriff mit 90° Winkelstopp



einseitig offene Zugentlastungsschelle für optimalen Anschluss

1

2

3

4

5

6

7

8

9

10

Info
Stromverteiler

Baustrom-
verteiler

Industrie- und
Freizeitverteiler

Die technischen Arten von Baustromverteilern:

Anschlusschrank (WA)

Anschlussleistungen von 55 bis 436 kVA (80 A bis 630 A Hauptsicherung)

Zum Anschluss an das öffentliche Versorgungsnetz, dient der Messung des Energieverbrauchs auf einer Baustelle.

Als Anschlusspunkt an das Netz des Versorgungsnetzbetreibers (VNB) nach DIN VDE 0100 Teil 704:2007-10 (IEC 60364-7-704:2005, modifiziert) auf Baustellen, wenn Anschlussverteilerschränke gemäß den technischen Anschlussbedingungen (TAB) im Versorgungsgebiet unzulässig sind, oder die Gestaltung des Baustromnetzes eine gesonderte Unterbringung des EVU-Anschlusses und der Messeinrichtung erfordert, oder wenn auf großen Baustellen die Verteilung der Elektroener-

gie über weitere Gruppen- und Hauptverteiler erfolgt.

Maximale Länge der Anschlussleitung zur Messeinrichtung: 30 m

Anschlussverteilerschrank (WAV)

Anschlussleistungen von 24 bis 173 kVA (35 A bis 250 A Hauptsicherung)

Zum Anschluss an das öffentliche Versorgungsnetz, dient der Messung des Energieverbrauchs und gleichzeitig als Energieverteiler durch eingebaute CEE- und Schutzkontaktsteckdosen mit vorgeschalteten Schutzeinrichtungen.

Als VNB-Anschluss und Übergabepunkt nach DIN VDE 0100 Teil 704:2007-10 (IEC 60364-7-704:2005, modifiziert)

Gruppen- bzw. Hauptverteiler (WGV)

Anschlussleistungen von 173 bis 436 kVA (250 A bis 630 A Hauptsicherung)

Bei größeren Baustellen wird diese Verteilerart an einem Anschlusschrank angeschlossen und dient für mehrere Verteilerschränke als Haupt- und Gruppenverteiler.

Verteilerschrank (WV)

Anschlussleistungen von 24 bis 277 kVA (35A bis 400 A Hauptsicherung)

Diese Verteiler werden hinter Anschluss-, Gruppen- oder Hauptverteiler angeschlossen und dienen zur Energieverteilung durch CEE- und Schutzkontaktsteckdosen mit vorgeschalteten Schutzeinrichtungen.

End- bzw. Steckdosenverteiler (WEV)

Anschlussleistungen von 3,7 bis 44 kVA (16 A bis 63 A Einspeisung durch Stecker)

Endverteiler werden über einen Schutzkontakt- oder CEE-Gerätestecker eingespeist und dienen zur Verteilung auf weitere Schutzkontakt- und CEE-Steckdosen mit vorgeschalteten Schutzeinrichtungen.

Steckdosenverteiler sind kompakt, tragbar und dienen zur Energieverteilung von handgeführten Elektrogeräten.

Die Verteiler werden über einen Stecker an einen Anschlussverteiler-, Verteiler- oder Endverteilerschrank angeschlossen.

Normenübersicht

Für die Herstellung eines Niederspannungsverteilers und die Errichtung einer kompletten Niederspannungsanlage und deren Betrieb gelten unterschiedliche Normen und Bestimmungen. Für die Herstellung eines Stromverteilers, in den Normen als Schaltgerätekombination bezeichnet, gilt eine einheitliche Vorschrift. Nur für den Baustromverteiler ist eine besondere Vorschrift vorhanden. Deshalb haben wir die Stromverteiler unserer Baureihen an die vorgesehene Anwendung angepasst.

Nebenstehende Tabelle gibt einen Überblick, nach welchen Normen die Verteiler gebaut sind, und welche Vorschriften für ihren Einsatzbereich gelten (Ausschnitt: Baustrom).

Stromverteiler im Außenbereich - Normen und Vorschriften

Produktgruppe	Herstellernormen, Reihe DIN EN 61439 Niederspannungs-Schaltergerätekombinationen			
	Untertitel	Europasnorm	VDE	Ausgabedatum
Baustromverteiler	Teil 1: Allgemeine Festlegungen	IEC 61439-1	0660-600-1	06/2012
	Teil 4: Besondere Anforderungen für Baustromverteiler (BV)	IEC 61439-4	0660-600-4	09/2013
AMHS - Verteiler für Marinas und Hafenbereiche	Teil 7: Schaltgerätekombinationen für bestimmte Anwendungen	IEC 61439-7	0660-600-7	10/2014
ACCS - Verteiler für Camping- und Caravanplätze	Teil 7: Schaltgerätekombinationen für bestimmte Anwendungen	IEC 61439-7	0660-600-7	10/2014
AMPS - Verteiler für Märkte und weitere öffentliche Bereiche im Freien	Teil 7: Schaltgerätekombinationen für bestimmte Anwendungen	IEC 61439-7	0660-600-7	10/2014
ACSEV - Ladestationen für Elektrofahrzeuge	Teil 7: Schaltgerätekombinationen für bestimmte Anwendungen	IEC 61439-7	0660-600-7	10/2014

Für die Herstellung von Baustromverteilern sind folgende Produktnormen relevant:

<ul style="list-style-type: none"> • DIN EN 61439-1 (VDE 0660-600-1): 2012-06 „Niederspannungs-Schaltgerätekombinationen - Teil 1: Allgemeine Festlegungen“ (IEC 61439-1:2011) • DIN EN 61439-4 (VDE 0660-600-4): 2013-09 „Niederspannungs-Schaltgerätekombinationen - Teil 4: Besondere Anforderungen an Baustromverteiler“ (IEC 61439-4:2012) • DIN VDE 0100 Teil 704: 2007-10 „Errichten von Niederspannungsanlagen - Teil 7-704: Anforderungen für Betriebsstätten, Räume und Anlagen besonderer Art – Baustellen“ • DIN 43868-1:1992-07 „Baustromverteiler; Anschlussschrank 400 V; Direktmessung bis 100 A“ 	<ul style="list-style-type: none"> • DIN 43868-2:1992-07 „Baustromverteiler; Wandlermessung 100 A, 250 A und 400 A“ • DIN 43868-3:1992-07 „Baustromverteiler; Anschlussschrank 400 V, Wandlermessung 630 A“ • DIN 43868-4:1992-07 „Baustromverteiler; Anschlussschrank 400 V, Wandlermessung, innere Verdrahtung“ • DGV Information 203-006: 2012-05 „Auswahl und Betrieb elektrischer Anlagen und Betriebsmittel auf Bau- und Montagestellen“ 	<p><i>Wichtiger Auszug: Punkt 4.2.2:</i></p> <p>Stromkreise mit Steckdosen</p> <p>Für diese Stromkreise sind die folgenden Schutzmaßnahmen anzuwenden:</p> <p>Stromkreise mit Bemessungsstrom $I_n \leq AC 32 A$ sind über Fehlerstrom-Schutzeinrichtungen (RCDs) mit einem Bemessungsdifferenzstrom $I_{\Delta n} \leq 30 mA$ zu betreiben,</p> <p>Stromkreise mit Bemessungsstrom $I_n > AC 32 A$ sind über Fehlerstrom-Schutzeinrichtungen (RCDs) mit einem Bemessungsdifferenzstrom $I_{\Delta n} \leq 500 mA$ zu betreiben.</p>	<p>Alle Bosecker-Baustromverteiler werden gemäß dieser Normen gefertigt und vor der Auslieferung einer Stückprüfung unterzogen.</p> <p>Die Stückprüfung umfasst folgende Prüfungen:</p> <ul style="list-style-type: none"> • allgemeine Sichtprüfung • Isolationsprüfung • durchgehende Schutzleiterverbindung • Verdrahtungs- und elektrische Funktionsprüfung • Wirksamkeit der Schutzmaßnahmen <p>Im Rahmen unseres Qualitätsmanagements durchläuft jeder Baustromverteiler diese Stückprüfung.</p>
---	--	--	---

1
2
3
4
5
6
7
8
9
10
Info Stromverteiler
Baustrom- verteiler
Industrie- und Freizeitverteiler

Anwendernormen, Reihe DIN EN 60364-7, Errichten von Niederspannungsanlagen, Anforderungen für Betriebsstätten, Räume und Anlagen besonderer Art					Wichtige Besonderheiten bzw. zusätzliche Forderungen	
Untertitel	Europannorm	dt. Norm	Ausgabedatum	Schutzart	RCD-Schutz	
Teil 704: Baustellen	IEC 60364-7-704	DIN VDE 0100-704	10/2007	IP44	Steckd. $\geq 63 A$, $I_{fn} \leq 500 mA$ Steckd. $\leq 32 A$, $I_{fn} \leq 30 mA$	
		DGV 203-006	05/2012	IP44		
Teil 709: Marinas u. ä. Bereiche	IEC 60364-7-709	DIN VDE 0100-709	10/2013	IP44	End- u. Steckdosenstromkreise $\leq 32 A$ Schutz durch $I_{fn} \leq 30 mA$	
Teil 708: Caravanplätze, Campingplätze u. ä. Bereiche	IEC 60364-7-708	DIN VDE 0100-708	02/2010	IPX4, IK07	Jeder RCD-Schutzschalter ($I_{fn} \leq 30 mA$) darf nur 1 Steckdose schützen, maximal 4 Steckdosen, nur CEE-Steckdosen	
Teil 740: Vorübergehend errichtete elektrische Anlagen für Aufbauten, Vergnügungseinrichtungen u. Buden auf Kirmesplätzen, Vergnügungsparks und für Zirkusse	IEC 60364-7-740	DIN VDE 0100-740	10/2007	IP44	End- u. Steckdosenstromkreise $\leq 32 A$ Schutz durch $I_{fn} \leq 30 mA$, davor (Verteilung) für alles. Schutz durch $I_{fn} \leq 300 mA$, zeitverzögert (selektiv)	
Teil 722: Stromversorgung von Elektrofahrzeugen	IEC 60364-7-722	DIN VDE 0100-722	01/2013	IPX4	RCD Typ A, bei Möglichkeit von Gleichfehlerströmen $> 6 mA$ Typ B	

Grundsätzlich sollten Sie auf folgendes achten:

1. Verteiler des Baujahres 1996 und älter sind zu 90 % nicht mehr normenkonform, die Übergangsfrist für den Einsatz dieser Verteiler endete Ende 2002.
2. Verteiler ab Baujahr 1997 entsprechen den heute gültigen Vorschriften.

Diese Fakten betreffen ALLE namhaften deutschen Hersteller, da wir über den Umweg einer Herstellervorschrift an den Bau gebunden wurden.

Für den **Errichter und den Betreiber** einer Baustromanlage ist ein Punkt ganz wichtig:

Entspricht ein Verteiler nicht den aktuell gültigen Normen, besteht bei einem „Stromunfall“ mit Schaden an Mensch und Maschine keinerlei Versicherungsschutz!

Gerne können Sie Fragen an uns richten. Optimal wäre dann einfach ein Foto des geöffneten

Verteilers und des Typenschildes. So können wir umgehend Info geben, ob der alte Verteiler auf die neue Vorschrift umrüstbar ist oder nicht. **Allerdings ist es in fast allen Fällen nicht möglich, jedoch geben wir hier in Ihrem Sinne immer eine ehrliche und kostensparende Antwort.**

Nicht mehr zulässig!

Anschlußraum "alt"

Abgangssicherung

oder

NH-Sicherungs-Lasttrennschalter

NH-Unterteil

Zählerfeld nach DIN 43870

NH00

10 - 50* 10 - 50*

Zuleitung 10-50*

NH00 100A

NH00 80A

Abgang 10-50*

Aktuelle Norm

Anschlußraum "neu"

NH-Lasttrennschalter mit Sicherungen 1-0-Schalter -abschließbar -nicht im alten Anschlußraum einbaubar

Zählerfeld nach DIN 43870

NH00

10 - 50* 10 - 50*

leitung -50*

NH00 100A

NH00 80A

Abgang 10-50*

Nicht mehr zulässig!

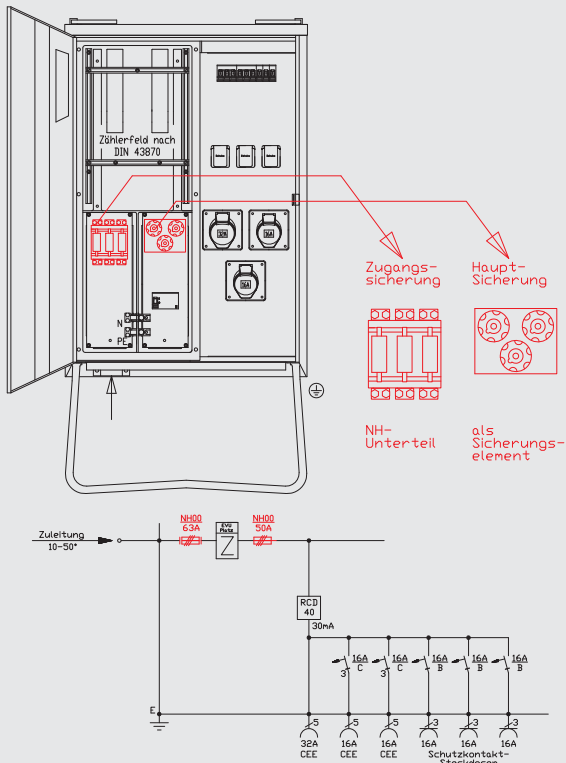

Aktuelle Norm

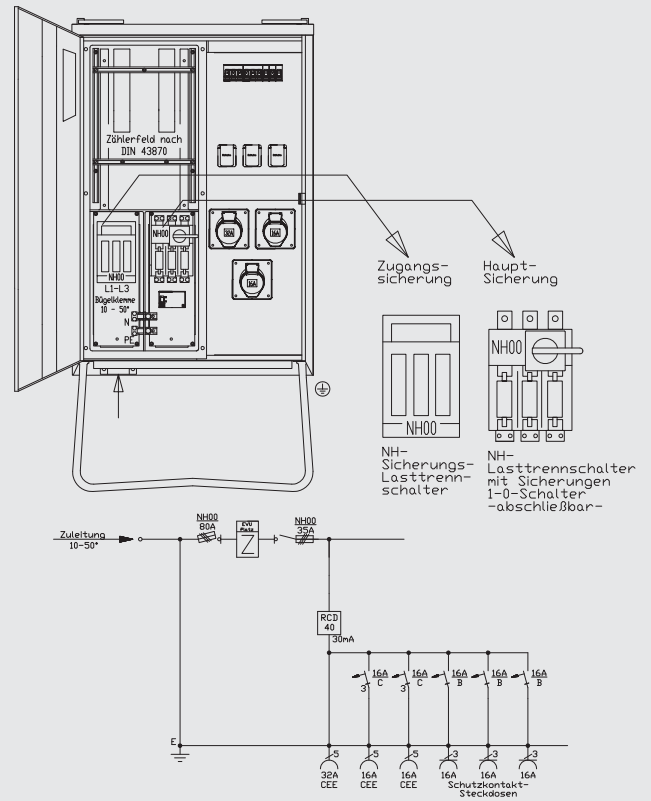

Nicht mehr zulässig!

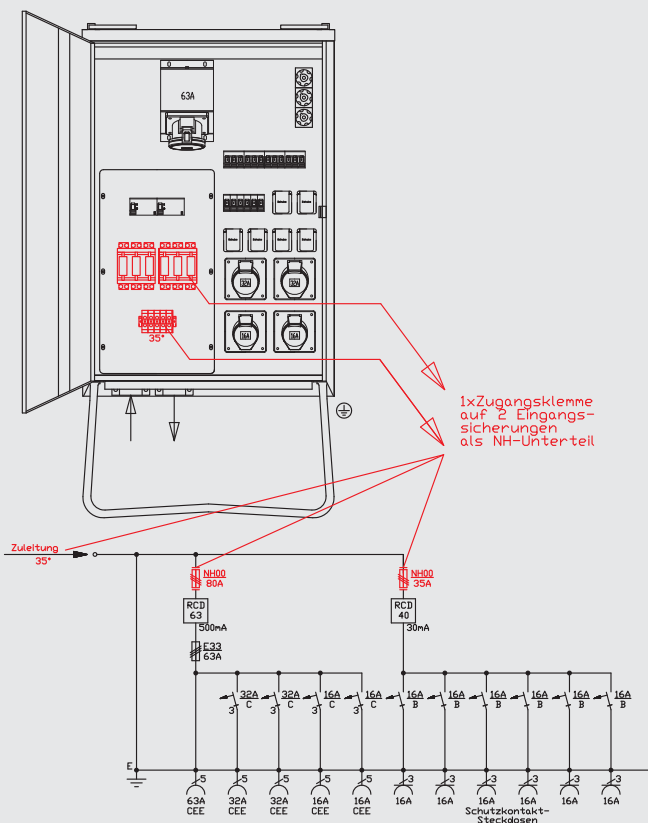

Aktuelle Norm

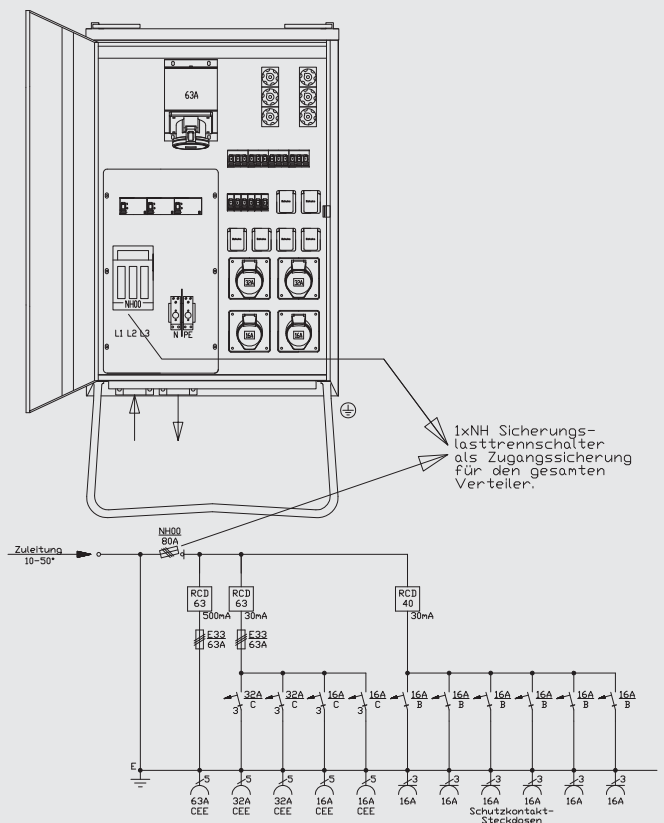

Aktuelle Norm

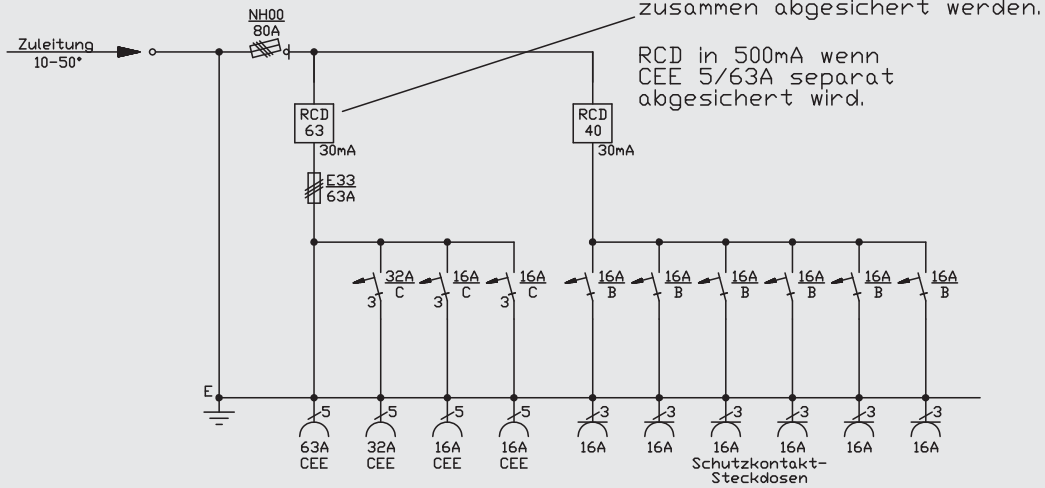

Nicht mehr zulässig!

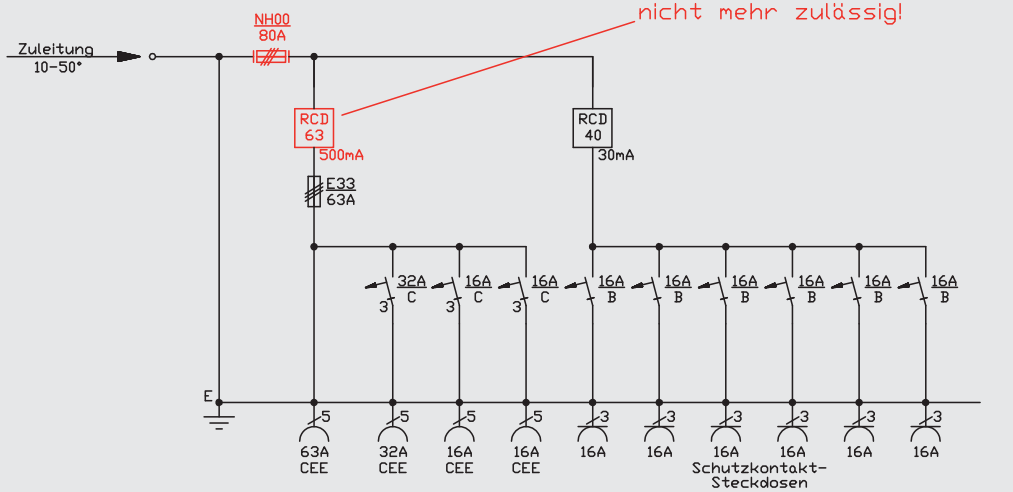

Jedem Verteiler liegt eine umfangreiche Montage- und Bedienungsanleitung bei.



Weiterführende Literatur



ISBN: 978-3-8101-0362-8



ISBN: 978-3-8007-3541-9

Erst- und Wiederholungsprüfungen

Organisation, Auswahl des Prüfpersonals und Dokumentation der Prüfungen sind in BGI/GUV-I 5190 enthalten.

Nach §10 BetrSichV muss die Prüfung von einer befähigten Person durchgeführt werden. Elektrofachkraft siehe TRBS 1203.

Die Prüffristen sind vom Unternehmer im Rahmen der Gefährdungsbeurteilung zu ermitteln.

Empfehlung:

- Ortsfeste Anlagen auf Bau- und Montagestellen sollten jährlich geprüft werden.
- Ortsveränderliche Anlagen sollten im Abstand von drei Monaten geprüft werden.
- Baustromverteiler mit RCD sollten monatlich geprüft werden.
- Sichtprüfung der Baustromanlage und Betätigung der RCD Prüftasten sollten arbeitstäglich durchgeführt und dokumentiert werden.
- Die Prüfungen sind nach DIN VDE 0100-600 durchzuführen.



2 Allgemeine Anforderungen an befähigte Personen

Aufgrund der Fachkenntnisse aus Berufsausbildung, Berufserfahrung und zeitnahe beruflicher Tätigkeit muss ein zuverlässiges Verständnis sicherheitstechnischer Belange gegeben sein, damit Prüfungen ordnungsgemäß durchgeführt werden können. In Abhängigkeit von der Komplexität der Prüfaufgabe (Prüfumfang, Prüfmittel, Nutzung bestimmter Messgeräte) können die erforderlichen Fachkenntnisse variieren.

2.1 Berufsausbildung

Die befähigte Person muss eine Berufsausbildung abgeschlossen haben, die es ermöglicht, ihre beruflichen Kenntnisse nachvollziehbar festzustellen. Als abgeschlossene Berufsausbildung gilt auch ein abgeschlossenes Studium. Die Feststellung soll auf Berufsabschlüssen oder vergleichbaren Qualifikationsnachweisen beruhen.

2.2 Berufserfahrung

Berufserfahrung setzt voraus, dass die befähigte Person eine nachgewiesene Zeit im Berufsleben praktisch mit den zu prüfenden vergleichbaren Arbeitsmitteln umgegangen ist und deren Funktions- und Betriebsweise im notwendigen Umfang kennt. Dabei hat sie genügend Anlässe kennen gelernt, die Prüfungen auslösen, z. B. im Ergebnis der Gefährdungsbeurteilung und aus arbeitstäglicher Beobachtung.

Durch Teilnahme an Prüfungen von Arbeitsmitteln hat sie Erfahrungen über die Durchführung der anstehenden Prüfung oder vergleichbarer Prüfungen gesammelt und die erforderlichen Kenntnisse im Umgang mit Prüfmitteln sowie hinsichtlich der Bewertung von Prüfergebnissen erworben.

Berufserfahrung schließt ein, beurteilen zu können, ob ein vorgeschlagenes Prüfverfahren für die durchzuführende Prüfung des Arbeitsmittels geeignet ist. Hierzu gehört auch, dass die Gefährdungen durch die Prüftätigkeit und das zu prüfende Arbeitsmittel erkannt werden können.

2.3 Zeitnahe berufliche Tätigkeit

Eine zeitnahe berufliche Tätigkeit im Sinne von § 2 Abs. 7 BetrSichV umfasst eine Tätigkeit im Umfeld der anstehenden Prüfung des Prüfgegenstandes sowie eine angemessene Weiterbildung.

Zur zeitnahen beruflichen Tätigkeit gehört die Durchführung von mehreren Prüfungen pro Jahr (Erhalt der Prüfpraxis).

Bericht der Messergebnisse

Eintragungen für die monatliche Pflichtmessung durch eine Elektrofachkraft

Form 'Bericht der Messergebnisse' (Etikett-M) mit dem Logo 'WALTHER-WERKE'. Die Tabelle enthält folgende Spalten: 'Menge', 'Lage', 'Länge', 'Kategorie', 'Messwert', 'Tabelle', 'Tabelle', 'Tabelle'. Die Tabelle ist für die monatliche Pflichtmessung durch eine Elektrofachkraft vorgesehen.

Art.-Nr.: Etikett-M

Täglicher Entlastungsnachweis für die mechanische Prüfung der RCD-Schutzschalter

Form 'Täglicher Entlastungsnachweis für die mechanische Prüfung der RCD-Schutzschalter' (Etikett-E) mit dem Logo 'WALTHER-WERKE'. Die Tabelle enthält folgende Spalten: 'Datum', 'Zeit', 'Ort', 'Person', 'Tabelle', 'Tabelle', 'Tabelle'. Die Tabelle ist für den täglichen Entlastungsnachweis für die mechanische Prüfung der RCD-Schutzschalter vorgesehen.

Art.-Nr.: Etikett-E

Ergänzende Gefährdungsbeurteilung Bau-/Montagestelle

Form 'Ergänzende Gefährdungsbeurteilung Bau-/Montagestelle' (Etikett-G) mit dem Logo 'WALTHER-WERKE'. Die Tabelle enthält folgende Spalten: 'Name', 'Adresse', 'Ort', 'Tabelle', 'Tabelle', 'Tabelle'. Die Tabelle ist für die ergänzende Gefährdungsbeurteilung der Bau-/Montagestelle vorgesehen.

Art.-Nr.: Etikett-G

Die Dokumente können als wasserfeste Aufkleber bestellt werden

1

2

3

4

5

6

7

8

9

10

Info
Stromverteiler

Baustrom-
verteiler

Industrie- und
Freizeitverteiler

Planung der Stromversorgung

Drei Kriterien beeinflussen die elektrisch korrekte und kostengerechte Planung einer Baustellenstromversorgung:

- die Bestimmungen des Stromversorgers
- die gültigen Vorschriften
- die Anforderungen der Baustelle

Parameter, die eine Baustromanlagenplanung bestimmen ...

- zuständiger Stromversorger
- Gesamtleistungsbedarf der Baustelle
- Art und Anzahl der Maschinen und Geräte
- Entfernung der Maschinen untereinander und zur Baustromverteilung sowie die daraus resultierenden Leistungsverluste

... führen zur Auswahl der *richtigen* Baustromverteiler

Planerhilfe von Walther

Das WALTHER-Team steht Ihnen selbstverständlich bei der Planung einer Stromversorgung, der Kabelquerschnittsberechnung und der Auswahl des richtigen Baustromverteilerstyps jederzeit gerne zur Verfügung.

Planer-Unterlagen

Auf Anforderung senden wir Ihnen gerne unsere Planungsunterlagen mit Ausschreibungstexten zum kompletten Baustromverteilerprogramm zu.

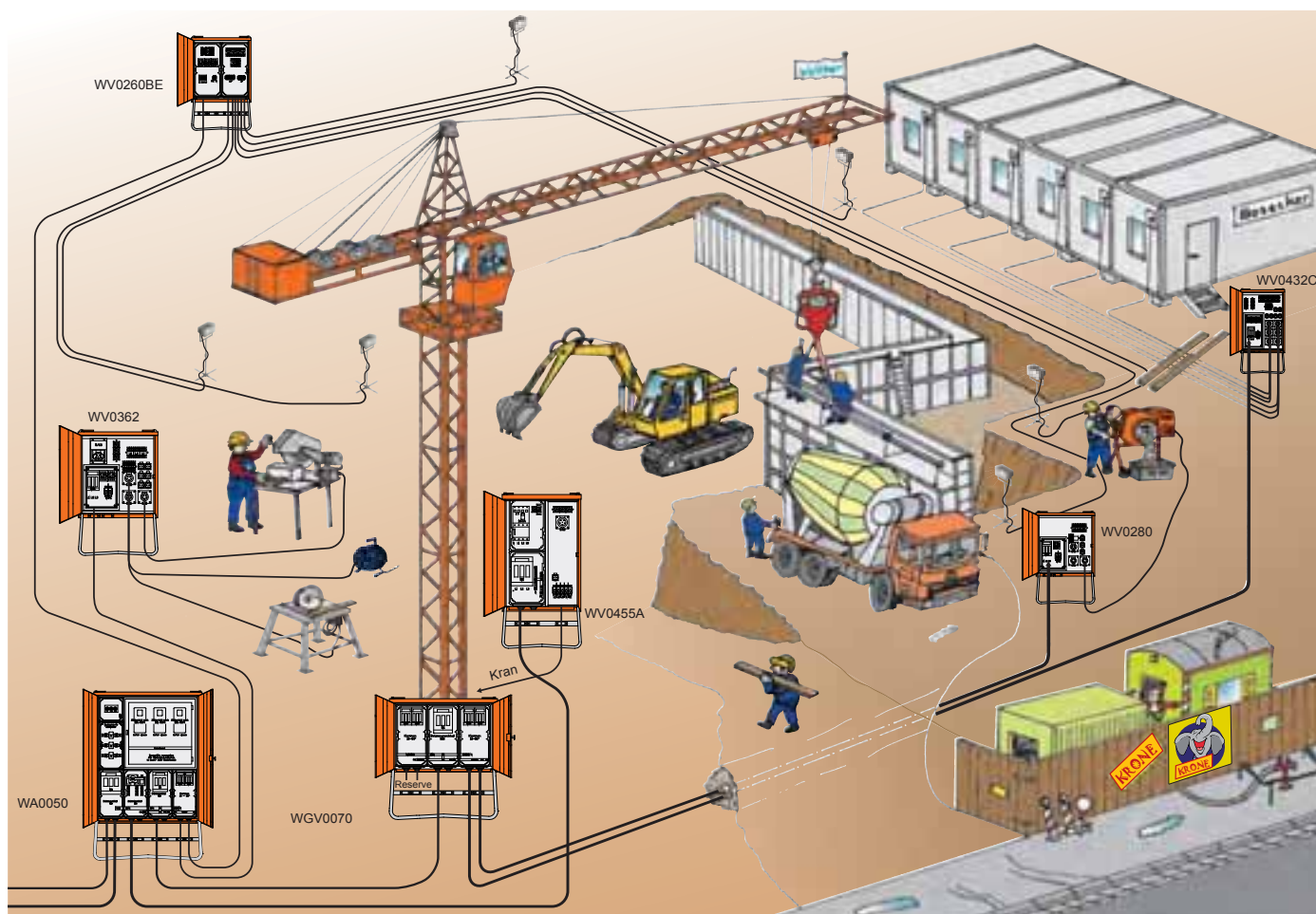

Szenariodarstellung „kleine Baustelle“

Beispiel 1.1

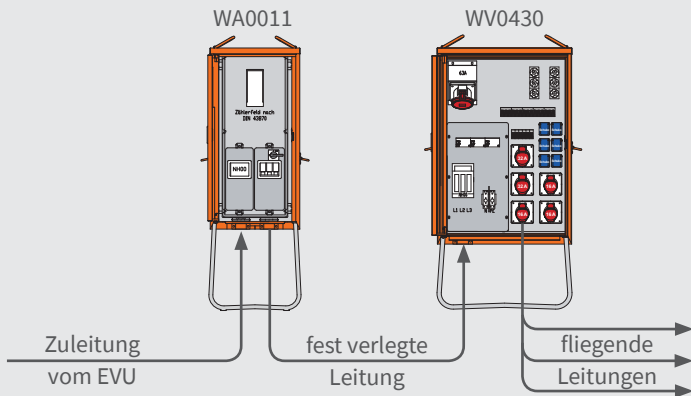

Einfamilienhaus

- kleiner Kran
- Kreissäge
- Mischmaschine
- Kabeltrommel

Beispiel 1.2

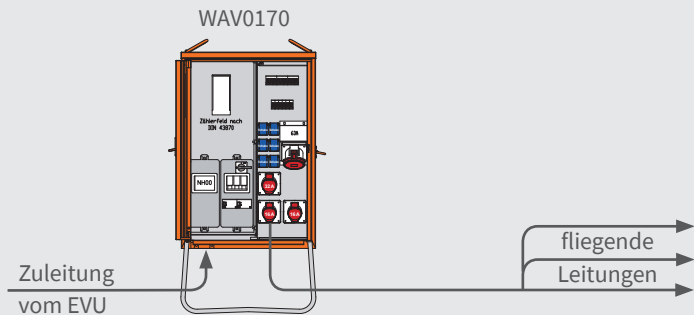

- zum Beispiel:
- Kreissäge
 - Mischmaschine
 - Kabeltrommel

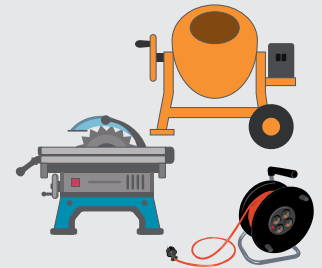

Szenariodarstellung „Etagen“-Baustelle

Beispiel 2

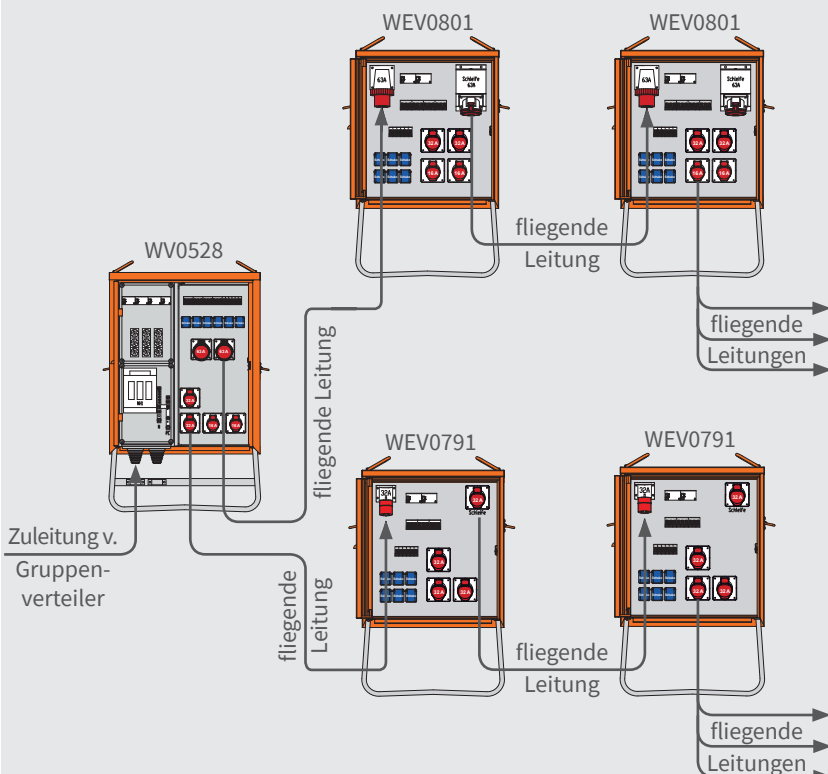

Etagenbaustelle

- zum Beispiel:
- Kabeltrommel
 - Kreissäge
 - ...

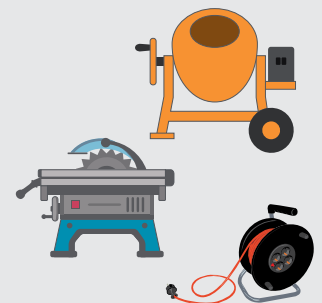

- zum Beispiel:
- Kabeltrommel
 - Kreissäge
 - ...

Szenariodarstellung Containerdorf und Baustellenbeleuchtung

Beispiel 3

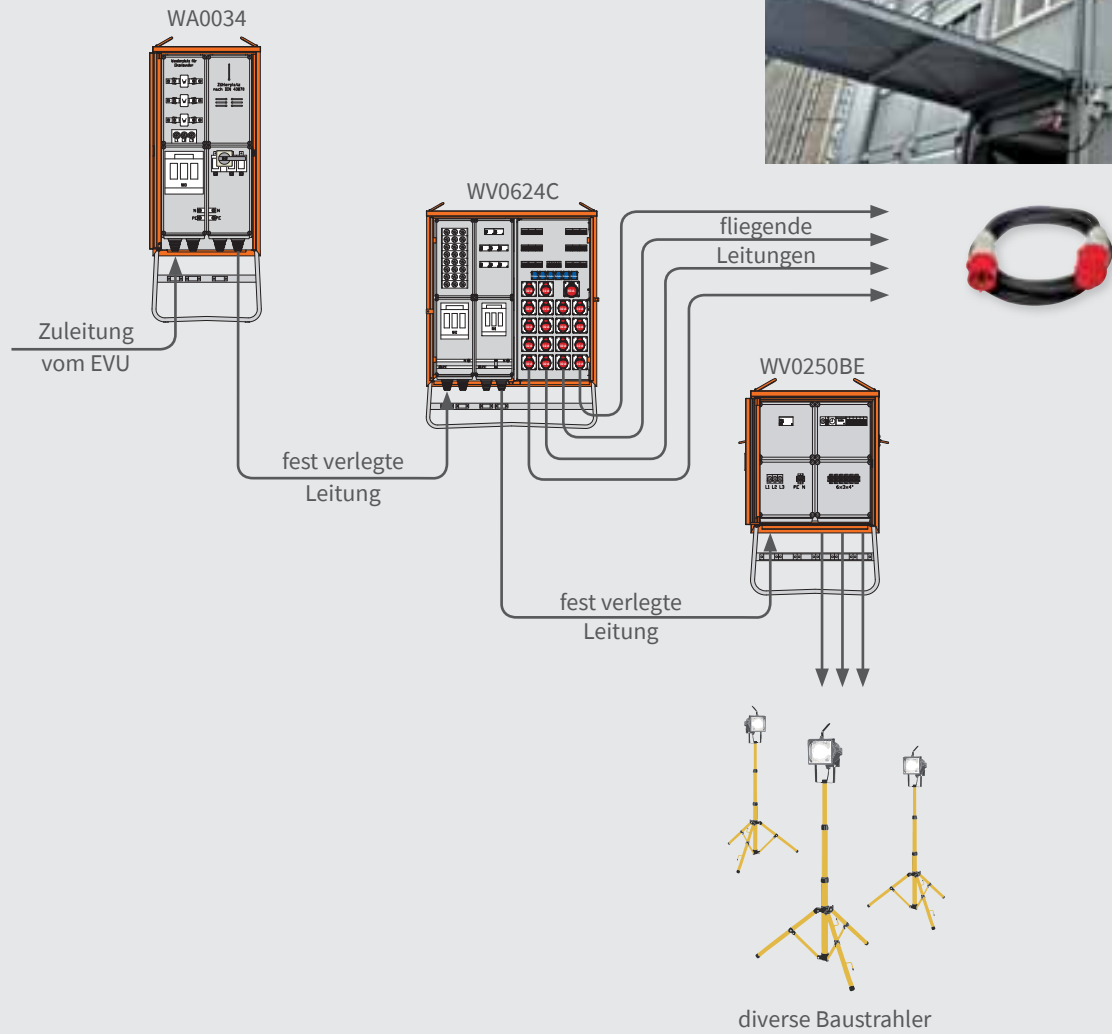

Szenariodarstellung „große Baustelle“

Beispiel 4

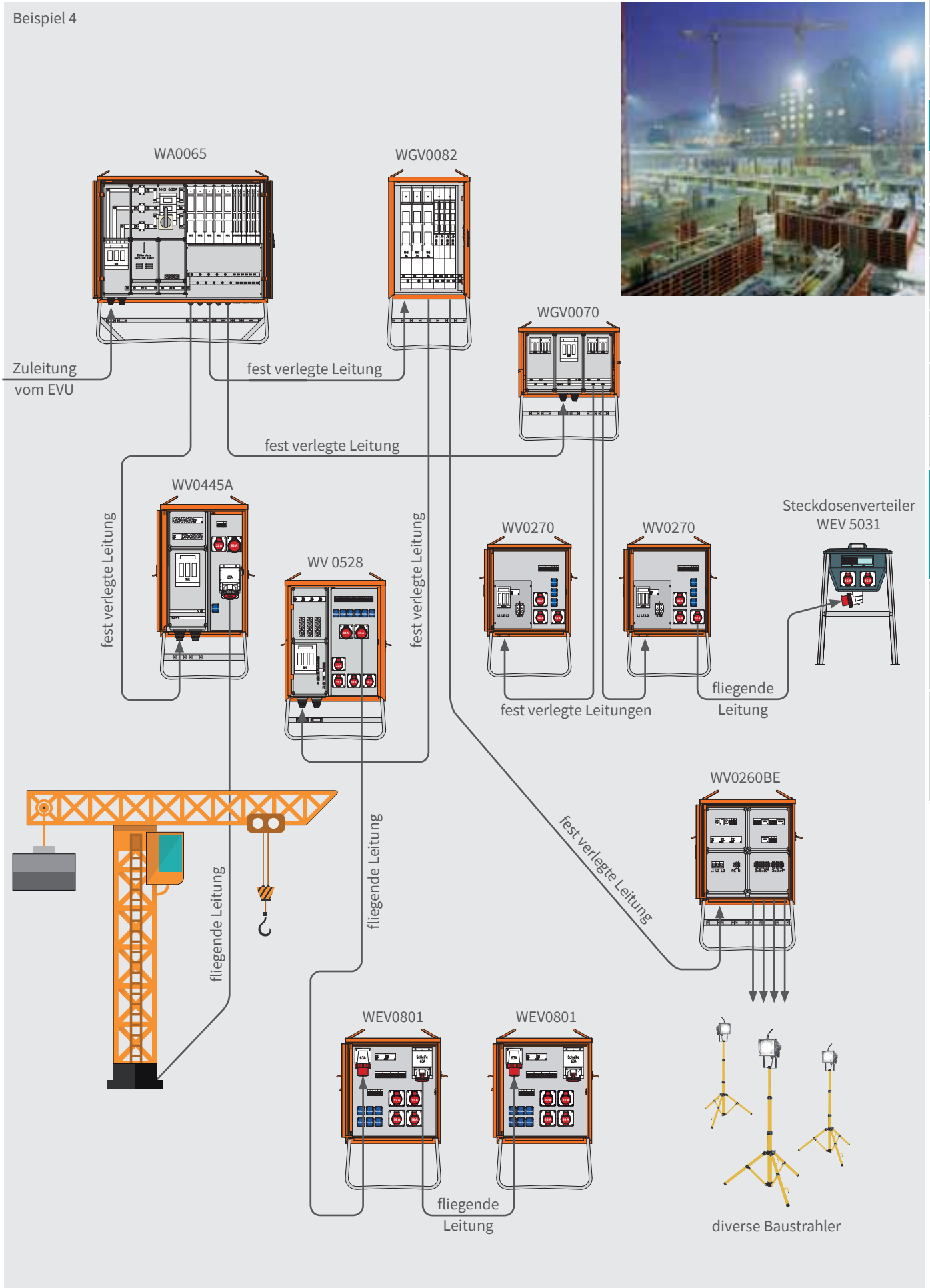

1

2

3

4

5

6

7

8

9

10

Info
Stromverteiler

Baustrom-
verteiler

Industrie- und
Freizeitverteiler

In diesem Kapitel finden Sie:

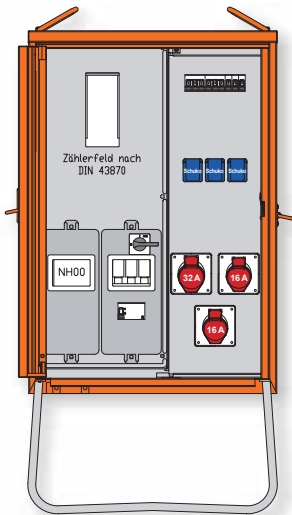

Anschlussverteilerschränke

WAV0100 - WAV0271

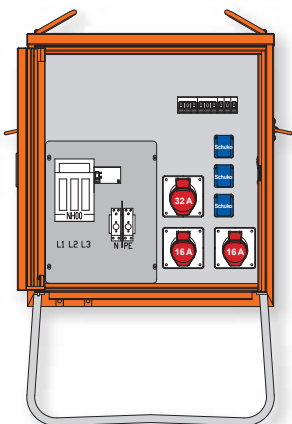
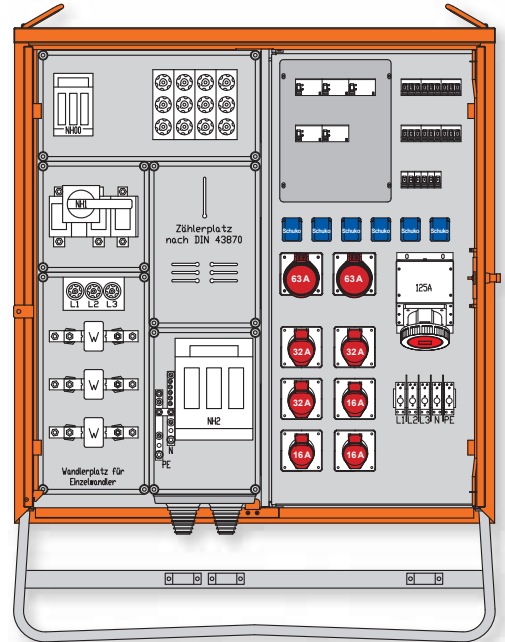



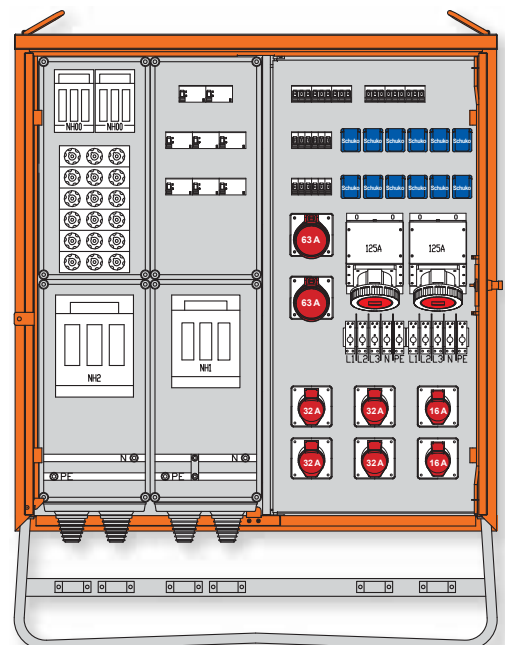

Verteilerschränke

WV0270 - WV0622



Bestückungsübersicht Anschlussverteilerschranke (WAV...) und Verteilerschranke (WV...)

Artikel-Nr.	Anschl.-sicherung	Anschl.-leistung		Messeinrichtung		RCD					Klemmen-abgänge	Steckdosen- / Klemmenabgänge					Seite
		A	kVA	Zähler-platz	Wandler-platz	4P 125A / 500mA	4P 63A / 500mA	4P 63A / 300mA	4P 63A / 30mA	4P 40A / 30mA		 125 A	 63 A	 32 A	 16 A	 Schuko	
WAV0100	NH00	35	24	1						1				1	2	3	123
WAV0100A	NH00	35	24	1						1				1	2	3	123
WV0270	NH00	35	24							1				1	2	3	123
WV0270A	NH00	35	24							1				1	2	3	123
WAV0101	NH00	63	44	1						1				1	2	3	125
WAV0101A	NH00	63	44	1						1				1	2	3	125
WV0280	NH00	63	44							1				1	2	3	125
WV0280A	NH00	63	44							1				1	2	3	125
WAV0131	NH00	63	44	1						1	1			1	2	6	127
WAV0131A	NH00	63	44	1						1	1			1	2	6	127
WV0310	NH00	63	44							1	1			1	2	6	127
WV0310A	NH00	63	44							1	1			1	2	6	127
WAV0135	NH00	63	44	1						1	1			2	2	6	129
WAV0135A	NH00	63	44	1						1	1			2	2	6	129
WV0315	NH00	63	44							1	1			2	2	6	129
WV0315A	NH00	63	44							1	1			2	2	6	129
WAV0160	NH00	63	44	1						1				1	1	3	131
WAV0160A	NH00	63	44	1						1				1	1	3	131
WV0359	NH00	63	44							1				1	1	3	131
WV0359A	NH00	63	44							1				1	1	3	131
WAV0170	NH00	63	44	1			1			1				1	1	2	133
WAV0170A	NH00	63	44	1				1		1				1	1	2	133
WV0362	NH00	80	55							1	1			1	1	2	133
WV0362A	NH00	80	55							1	1			1	1	2	133
WAV0179	NH00	80	55	1			1			1				1	2	3	135
WAV0179A	NH00	80	55	1				1		1				1	2	3	135
WV0428	NH00	80	55				1			1				1	2	3	137
WV0428A	NH00	80	55					1		1				1	2	3	137
WAV0251	NH00	100	69	1			1			1	1	1		1	2	3	139
WAV0251A	NH00	100	69	1				1		1	1	1		1	2	3	139
WV0430	NH00	100	69				1			1	1			1	2	3	141
WV0430A	NH00	100	69					1		1	1			1	2	3	141
WAV0241	NH00	100	69	1			2			1		1		2	2	2	143
WAV0241A	NH00	100	69	1				1		1		1		2	2	2	143
WV0434	NH00	100	69				2			1				2	2	2	145
WV0434A	NH00	100	69				1			1				2	2	2	145
WAV0265	NH1	160	111	1	1		2			1				2	2	2	147
WAV0265A	NH1	160	111	1	1		1			1				2	2	2	147
WV0528	NH1	160	111				2			1	1			2	2	2	149
WV0528A	NH1	160	111				1			1	1			2	2	2	149
WV0532	NH1	200	138				2			1	1			2	2	2	151
WV0532A	NH1	200	138				1			1	1			2	2	2	151
WAV0267	NH2	200	138	1	1	1				1	1		1	1	1	2	153
WAV0267A	NH2	200	138	1	1	1				1	1		1	1	1	2	153
WV0494	NH1	200	138				1			1	1			1	1	1	155
WV0494A	NH1	200	138				1			1	1			1	1	1	155
WAV0271	NH2	250	173	1	1	1	2			1	1	1		1	2	3	157
WAV0271A	NH2	250	173	1	1	1	1			1	1	1		1	2	3	157
WV0572	NH1	250	173				1	2		1	1	1		1	2	3	159
WV0572A	NH1	250	173				1	1		1	1	1		1	2	3	159
WV0622	NH2	400	277				2	2		2	2	2		2	2	4	161
WV0622A	NH2	400	277			1	1	1		2	2	2		2	2	4	161

= ab Lager = allstromsensitiver RCD

1
2
3
4
5
6
7
8
9
10
Info
Stromverteiler
Baustrom-verteiler
Industrie- und Freizeitverteiler

Gehäuse aus elektrolytisch-verzinktem Stahlblech mit schwermetallfreier Kunststoff-Lackierung, Farbe: RAL 2004 -reinorange- mit Einfachtür, Federfallriegel für Vorhängeschloss und Griffmulde, mit Kranösen
inkl. feuerverzinktem Untergestell mit Ösen für Erdnägel
Einbauten bis einschließlich RCD-Schutzschalter im Isolierstoffgehäuse
Schutzart : IP 44, Messeinrichtung Schutzart : IP 54

Prinzipschaltbild WAV0100	Abgänge	Gehäuse
	CEE-Anbaudosen 5-pol. 400 V 1 x 32 A 2 x 16 A	H14 H: 974 mm B: 669 mm T: 360 mm
	Schuko 3 x 16 A	+ Untergestell- Höhe ca.: 323 mm

Prinzipschaltbild WAV0100A	Abgänge	Gehäuse
	CEE-Anbaudosen 5-pol. 400 V 1 x 32 A 2 x 16 A	H14 H: 974 mm B: 669 mm T: 360 mm
	Schuko 3 x 16 A	+ Untergestell- Höhe ca.: 323 mm

Prinzipschaltbild WV0270	Abgänge	Gehäuse
	CEE-Anbaudosen 5-pol. 400 V 1 x 32 A 2 x 16 A	H06 H: 739 mm B: 669 mm T: 360 mm
	Schuko 3 x 16 A	+ Untergestell- Höhe ca.: 323 mm

Prinzipschaltbild WV0270A	Abgänge	Gehäuse
	CEE-Anbaudosen 5-pol. 400 V 1 x 32 A 2 x 16 A	H06 H: 739 mm B: 669 mm T: 360 mm
	Schuko 3 x 16 A	+ Untergestell- Höhe ca.: 323 mm

nach IEC61439-4

Anschlussverteilerschränke
und Verteilerschränke

1

2

3

4

5

6

7

8

9

10

Info
Stromverteiler

Baustrom-
verteiler

Industrie- und
Freizeitverteiler

WAV0100 Vattenfall Berlin WAV0100B

24 kVA

Anschluss:

- NH00-Sicherungslasttrennschalter 63A mit Bügelklemmen 10-50 mm²

Messung:

- DS-Zählerplatz ohne Zähler nach DIN 43870/2

Abgang / Absicherung:

- NH00-Lasttrennschalter mit Sicherungen 35A
- RCD-Schutzschalter 4P 40A/30mA -A-
- CEE-Anbaudose 32A 5P 400V 6h ohne Vorsicherung -direkt ab RCD-
- CEE-Anbaudosen 16A 5P 400V 6h mit je 1 Leitungsschutzschalter (MCB) 3P 16A -C-
- Schutzkontaktsteckdosen 16A 2P 230V mit je 1 Leitungsschutzschalter (MCB) 1P 16A -C-

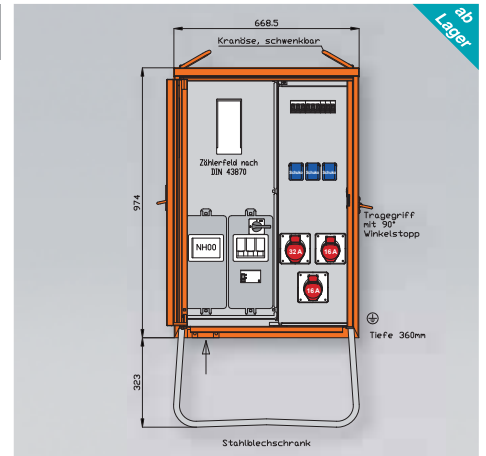

WAV0100A Vattenfall Berlin WAV0100AB

24 kVA

Anschluss:

- NH00-Sicherungslasttrennschalter 63A mit Bügelklemmen 10-50 mm²

Messung:

- DS-Zählerplatz ohne Zähler nach DIN 43870/2

Abgang / Absicherung:

- NH00-Lasttrennschalter mit Sicherungen 35A
- RCD-Schutzschalter 4P 40A/30mA -B-
- CEE-Anbaudose 32A 5P 400V 6h ohne Vorsicherung -direkt ab RCD-
- CEE-Anbaudosen 16A 5P 400V 6h mit je 1 Leitungsschutzschalter (MCB) 3P 16A -C-
- Schutzkontaktsteckdosen 16A 2P 230V mit je 1 Leitungsschutzschalter (MCB) 1P 16A -C-

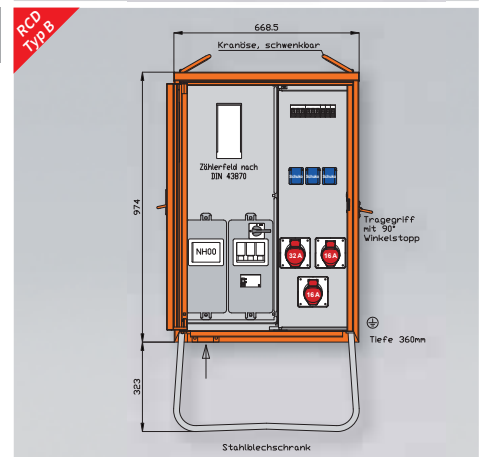

WV0270

24 kVA

Anschluss:

- NH00-Sicherungslasttrennschalter 35A mit Bügelklemmen 10-50 mm²

Abgang / Absicherung:

- RCD-Schutzschalter 4P 40A/30mA -A-
- CEE-Anbaudose 32A 5P 400V 6h ohne Vorsicherung -direkt ab RCD-
- CEE-Anbaudosen 16A 5P 400V 6h mit je 1 Leitungsschutzschalter (MCB) 3P 16A -C-
- Schutzkontaktsteckdosen 16A 2P 230V mit je 1 Leitungsschutzschalter (MCB) 1P 16A -C-

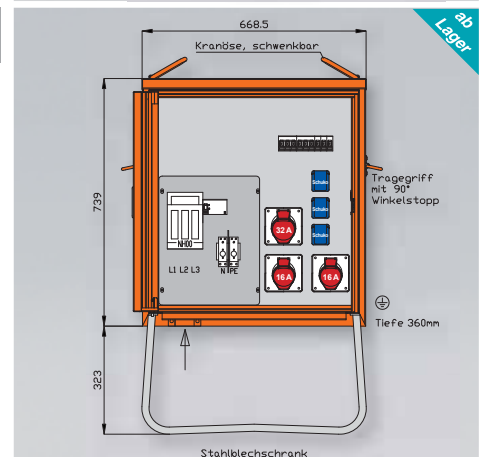

WV0270A

24 kVA

Anschluss:

- NH00-Sicherungslasttrennschalter 35A mit Bügelklemmen 10-50 mm²

Abgang / Absicherung:

- RCD-Schutzschalter 4P 40A/30mA -B-
- CEE-Anbaudose 32A 5P 400V 6h ohne Vorsicherung -direkt ab RCD-
- CEE-Anbaudosen 16A 5P 400V 6h mit je 1 Leitungsschutzschalter (MCB) 3P 16A -C-
- Schutzkontaktsteckdosen 16A 2P 230V mit je 1 Leitungsschutzschalter (MCB) 1P 16A -C-

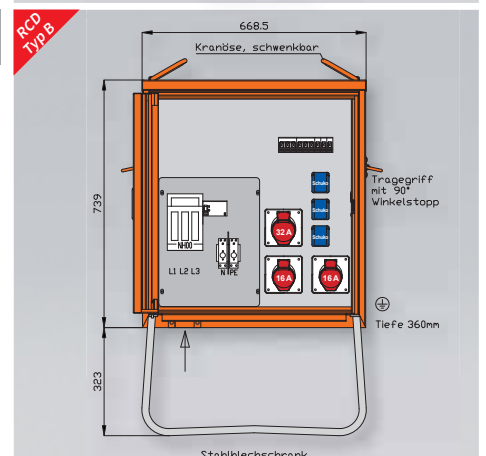

Gehäuse aus elektrolytisch-verzinktem Stahlblech mit schwermetallfreier Kunststoff-Lackierung, Farbe: RAL 2004 -reinorange- mit Einfachtür, Federfallriegel für Vorhängeschloss und Griffmulde, mit Kranösen
inkl. feuerverzinktem Untergestell mit Ösen für Erdnägel
Einbauten bis einschließlich RCD-Schutzschalter im Isolierstoffgehäuse
Schutzart : IP 44, Messeinrichtung Schutzart : IP 54

Prinzipschaltbild WAV0101	Abgänge	Gehäuse
	CEE-Anbaudosen 5-pol. 400 V 1 x 32 A 2 x 16 A Schuko 3 x 16 A	H14 H: 974 mm B: 669 mm T: 360 mm + Untergestell- Höhe ca.: 323 mm
Prinzipschaltbild WAV0101A	Abgänge	Gehäuse
	CEE-Anbaudosen 5-pol. 400 V 1 x 32 A 2 x 16 A Schuko 3 x 16 A	H14 H: 974 mm B: 669 mm T: 360 mm + Untergestell- Höhe ca.: 323 mm
Prinzipschaltbild WV0280	Abgänge	Gehäuse
	CEE-Anbaudosen 5-pol. 400 V 1 x 32 A 2 x 16 A Schuko 3 x 16 A	H06 H: 739 mm B: 669 mm T: 360 mm + Untergestell- Höhe ca.: 323 mm
Prinzipschaltbild WV0280A	Abgänge	Gehäuse
	CEE-Anbaudosen 5-pol. 400 V 1 x 32 A 2 x 16 A Schuko 3 x 16 A	H06 H: 739 mm B: 669 mm T: 360 mm + Untergestell- Höhe ca.: 323 mm

nach IEC61439-4

Anschlussverteilerschränke
und Verteilerschränke

1

2

3

4

5

6

7

8

9

10

Info
Stromverteiler

Baustrom-
verteiler

Industrie- und
Freizeitverteiler

WAV0101 Vattenfall Berlin WAV0101B

44 kVA

Anschluss:

- NH00-Sicherungslasttrennschalter 80A mit Bügelklemmen 10-50 mm²

Messung:

- DS-Zählerplatz ohne Zähler nach DIN 43870/2

Abgang / Absicherung:

- NH00-Lasttrennschalter mit Sicherungen 63A
- RCD-Schutzschalter 4P 63A/30mA -A-
- CEE-Anbaudose 32A 5P 400V 6h mit Leitungsschutzschalter (MCB) 3P 32A -C-
- CEE-Anbaudosen 16A 5P 400V 6h mit je 1 Leitungsschutzschalter (MCB) 3P 16A -C-
- Schutzkontaktsteckdosen 16A 2P 230V mit je 1 Leitungsschutzschalter (MCB) 1P 16A -C-

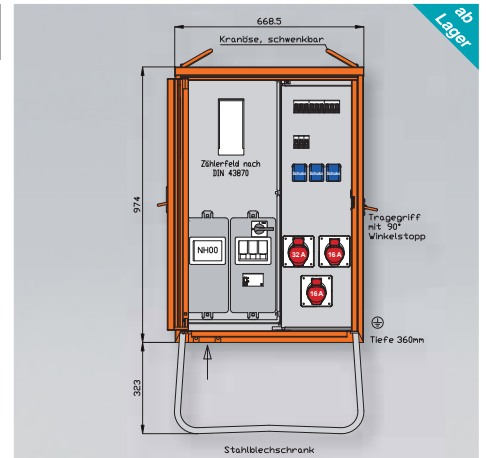

WAV0101A Vattenfall Berlin WAV0101AB

44 kVA

Anschluss:

- NH00-Sicherungslasttrennschalter 80A mit Bügelklemmen 10-50 mm²

Messung:

- DS-Zählerplatz ohne Zähler nach DIN 43870/2

Abgang / Absicherung:

- NH00-Lasttrennschalter mit Sicherungen 63A
- RCD-Schutzschalter 4P 63A/30mA -B-
- CEE-Anbaudose 32A 5P 400V 6h mit Leitungsschutzschalter (MCB) 3P 32A -C-
- CEE-Anbaudosen 16A 5P 400V 6h mit je 1 Leitungsschutzschalter (MCB) 3P 16A -C-
- Schutzkontaktsteckdosen 16A 2P 230V mit je 1 Leitungsschutzschalter (MCB) 1P 16A -C-

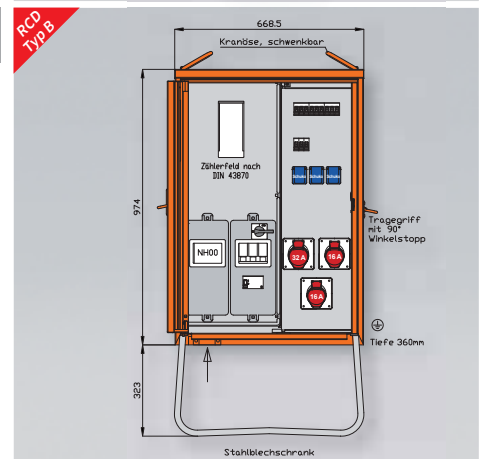

WV0280

44 kVA

Anschluss:

- NH00-Sicherungslasttrennschalter 63A mit Bügelklemmen 10-50 mm²

Abgang / Absicherung:

- RCD-Schutzschalter 4P 63A/30mA -A-
- CEE-Anbaudose 32A 5P 400V 6h mit Leitungsschutzschalter (MCB) 3P 32A -C-
- CEE-Anbaudosen 16A 5P 400V 6h mit je 1 Leitungsschutzschalter (MCB) 3P 16A -C-
- Schutzkontaktsteckdosen 16A 2P 230V mit je 1 Leitungsschutzschalter (MCB) 1P 16A -C-

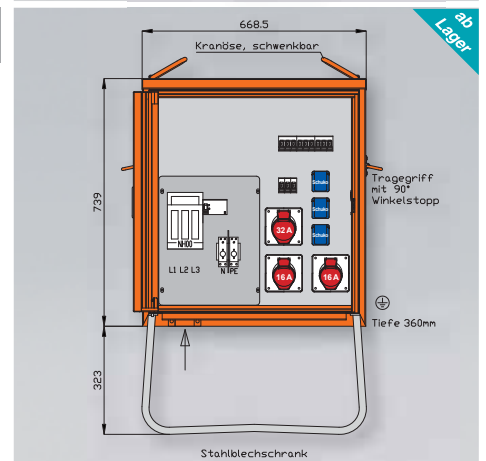

WV0280A

44 kVA

Anschluss:

- NH00-Sicherungslasttrennschalter 63A mit Bügelklemmen 10-50 mm²

Abgang / Absicherung:

- RCD-Schutzschalter 4P 63A/30mA -B-
- CEE-Anbaudose 32A 5P 400V 6h mit Leitungsschutzschalter (MCB) 3P 32A -C-
- CEE-Anbaudosen 16A 5P 400V 6h mit je 1 Leitungsschutzschalter (MCB) 3P 16A -C-
- Schutzkontaktsteckdosen 16A 2P 230V mit je 1 Leitungsschutzschalter (MCB) 1P 16A -C-

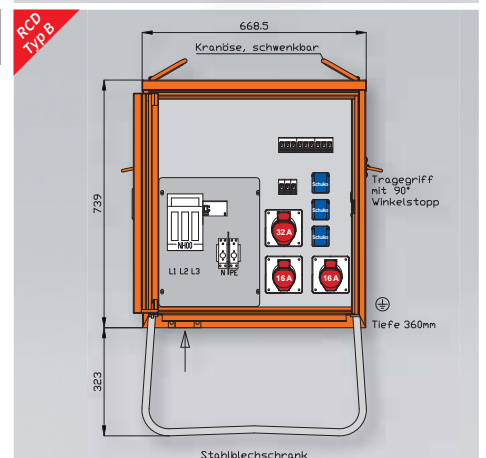

Gehäuse aus elektrolytisch-verzinktem Stahlblech mit schwermetallfreier Kunststoff-Lackierung, Farbe: RAL 2004 -reinorange mit Einfachtür, Federfallriegel für Vorhängeschloss und Griffmulde, mit Kranösen inkl. feuerverzinktem Untergestell mit Ösen für Erdnägel
Einbauten bis einschließlich RCD-Schutzschalter im Isolierstoffgehäuse
Schutzart : IP 44, Messeinrichtung Schutzart : IP 54

Prinzipschaltbild WAV0131

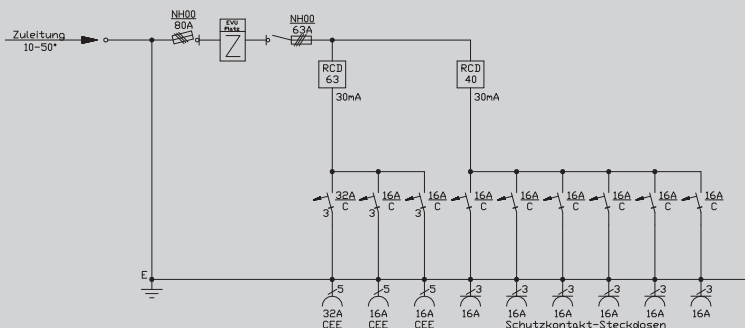

Abgänge

- CEE-Anbaudosen
5-pol. 400 V
- 1 x 32 A
- 2 x 16 A
- Schuko
- 6 x 16 A

Gehäuse

H14
H: 974 mm
B: 669 mm
T: 360 mm

+ Untergestell-
Höhe ca.:
323 mm

Prinzipschaltbild WAV0131A

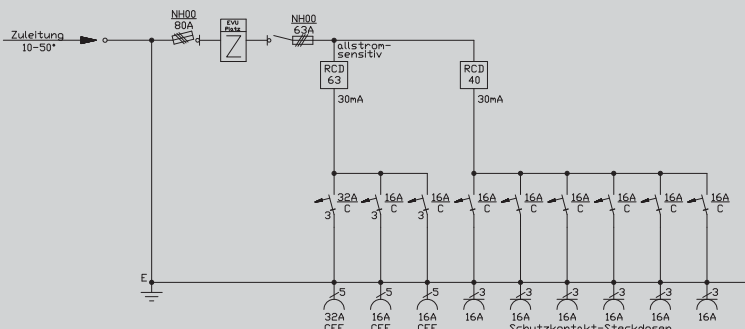

Abgänge

- CEE-Anbaudosen
5-pol. 400 V
- 1 x 32 A
- 2 x 16 A
- Schuko
- 6 x 16 A

Gehäuse

H14
H: 974 mm
B: 669 mm
T: 360 mm

+ Untergestell-
Höhe ca.:
323 mm

Prinzipschaltbild WV0310

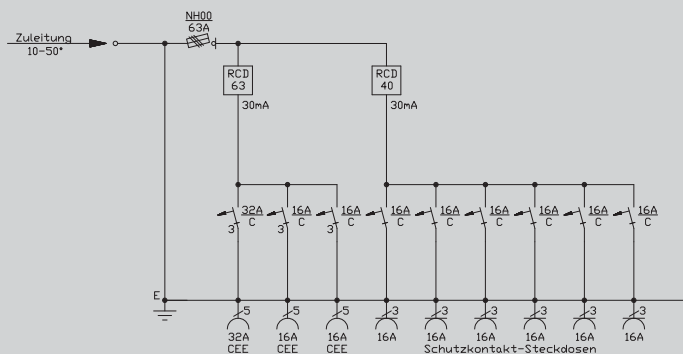

Abgänge

- CEE-Anbaudosen
5-pol. 400 V
- 1 x 32 A
- 2 x 16 A
- Schuko
- 6 x 16 A

Gehäuse

H06
H: 739 mm
B: 669 mm
T: 360 mm

+ Untergestell-
Höhe ca.:
323 mm

Prinzipschaltbild WV0310A

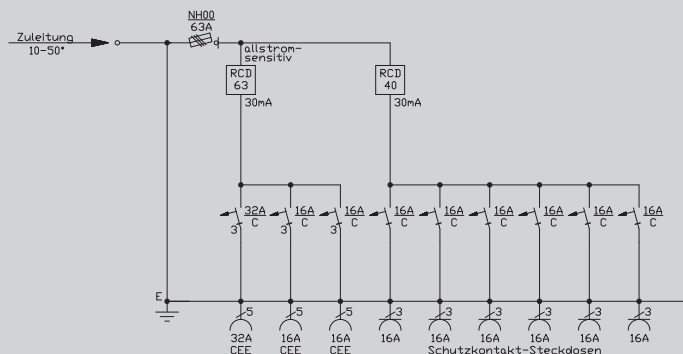

Abgänge

- CEE-Anbaudosen
5-pol. 400 V
- 1 x 32 A
- 2 x 16 A
- Schuko
- 6 x 16 A

Gehäuse

H06
H: 739 mm
B: 669 mm
T: 360 mm

+ Untergestell-
Höhe ca.:
323 mm

nach IEC61439-4

Anschlussverteilerschränke
und Verteilerschränke

1

2

3

4

5

6

7

8

9

10

Info
Stromverteiler

Baustrom-
verteiler

Industrie- und
Freizeitverteiler

WAV0131 Vattenfall Berlin WAV0131B

44 kVA

Anschluss:

- 1 NH00-Sicherungslasttrennschalter 80A mit Bügelklemmen 10-50 mm²

Messung:

- 1 DS-Zählerplatz ohne Zähler nach DIN 43870/2

Abgang / Absicherung:

- 1 NH00-Lasttrennschalter mit Sicherungen 63A
- 1 RCD-Schutzschalter 4P 63A/30mA -A-
- 1 CEE-Anbaudose 32A 5P 400V 6h mit Leitungsschutzschalter (MCB) 3P 32A -C-
- 2 CEE-Anbaudosen 16A 5P 400V 6h mit je 1 Leitungsschutzschalter (MCB) 3P 16A -C-
- 1 RCD-Schutzschalter 4P 40A/30mA
- 6 Schutzkontaktsteckdosen 16A 2P 230V mit je 1 Leitungsschutzschalter (MCB) 1P 16A -C-

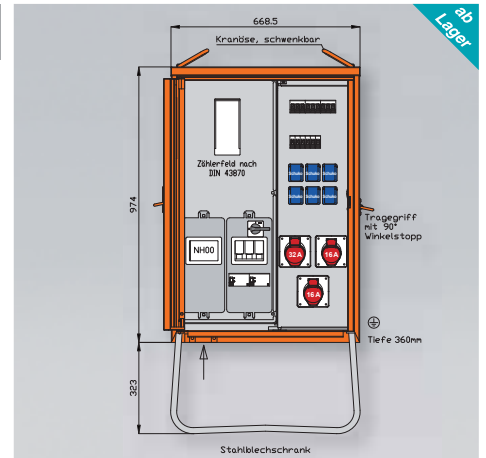

WAV0131A Vattenfall Berlin WAV0131AB

44 kVA

Anschluss:

- 1 NH00-Sicherungslasttrennschalter 80A mit Bügelklemmen 10-50 mm²

Messung:

- 1 DS-Zählerplatz ohne Zähler nach DIN 43870/2

Abgang / Absicherung:

- 1 NH00-Lasttrennschalter mit Sicherungen 63A
- 1 RCD-Schutzschalter 4P 63A/30mA -B-
- 1 CEE-Anbaudose 32A 5P 400V 6h mit Leitungsschutzschalter (MCB) 3P 32A -C-
- 2 CEE-Anbaudosen 16A 5P 400V 6h mit je 1 Leitungsschutzschalter (MCB) 3P 16A -C-
- 1 RCD-Schutzschalter 4P 40A/30mA
- 6 Schutzkontaktsteckdosen 16A 2P 230V mit je 1 Leitungsschutzschalter (MCB) 1P 16A -C-

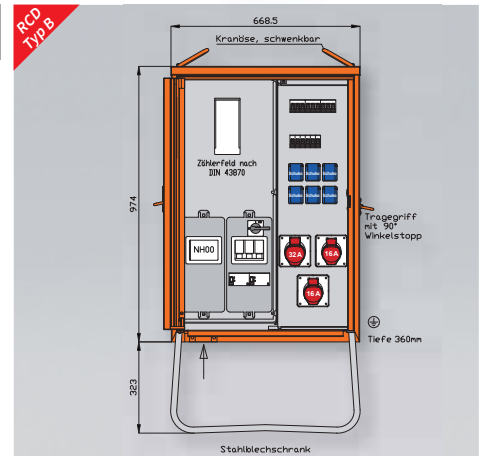

WV0310

44 kVA

Anschluss:

- 1 NH00-Sicherungslasttrennschalter 63A mit Bügelklemmen 10-50 mm²

Abgang / Absicherung:

- 1 RCD-Schutzschalter 4P 63A/30mA -A-
- 1 CEE-Anbaudose 32A 5P 400V 6h mit Leitungsschutzschalter (MCB) 3P 32A -C-
- 2 CEE-Anbaudosen 16A 5P 400V 6h mit je 1 Leitungsschutzschalter (MCB) 3P 16A -C-
- 1 RCD-Schutzschalter 4P 40A/30mA
- 6 Schutzkontaktsteckdosen 16A 2P 230V mit je 1 Leitungsschutzschalter (MCB) 1P 16A -C-

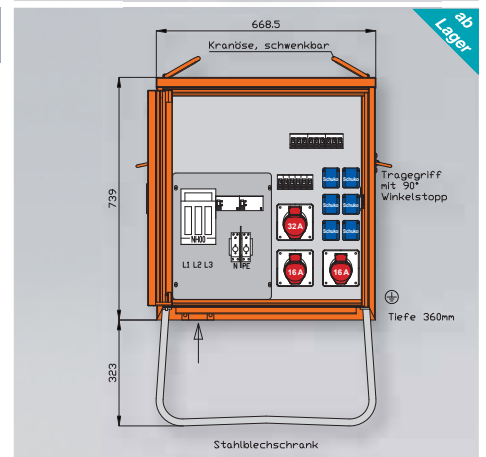

WV0310A

44 kVA

Anschluss:

- 1 NH00-Sicherungslasttrennschalter 63A mit Bügelklemmen 10-50 mm²

Abgang / Absicherung:

- 1 RCD-Schutzschalter 4P 63A/30mA -B-
- 1 CEE-Anbaudose 32A 5P 400V 6h mit Leitungsschutzschalter (MCB) 3P 32A -C-
- 2 CEE-Anbaudosen 16A 5P 400V 6h mit je 1 Leitungsschutzschalter (MCB) 3P 16A -C-
- 1 RCD-Schutzschalter 4P 40A/30mA
- 6 Schutzkontaktsteckdosen 16A 2P 230V mit je 1 Leitungsschutzschalter (MCB) 1P 16A -C-

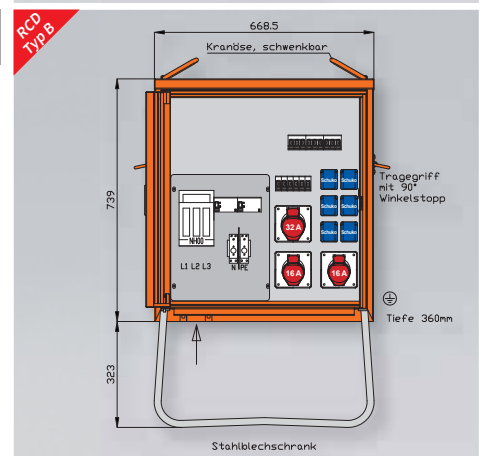

Gehäuse aus elektrolytisch-verzinktem Stahlblech mit schwermetallfreier Kunststoff-Lackierung, Farbe: RAL 2004 -reinorange- mit Einfachtür, Federfallriegel für Vorhängeschloss und Griffmulde, mit Kranösen
inkl. feuerverzinktem Untergestell mit Ösen für Erdnägel
Einbauten bis einschließlich RCD-Schutzschalter im Isolierstoffgehäuse
Schutzart : IP 44, Messeinrichtung Schutzart : IP 54

Prinzipschaltbild WAV0135

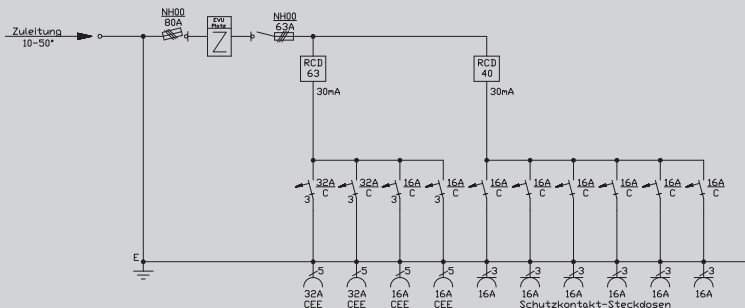

Abgänge

- CEE-Anbaudosen
5-pol. 400 V
- 2 x 32 A
- 2 x 16 A

- Schuko
- 6 x 16 A

Gehäuse

H14
H: 974 mm
B: 669 mm
T: 360 mm

+ Untergestell-
Höhe ca.:
323 mm

Prinzipschaltbild WAV0135A

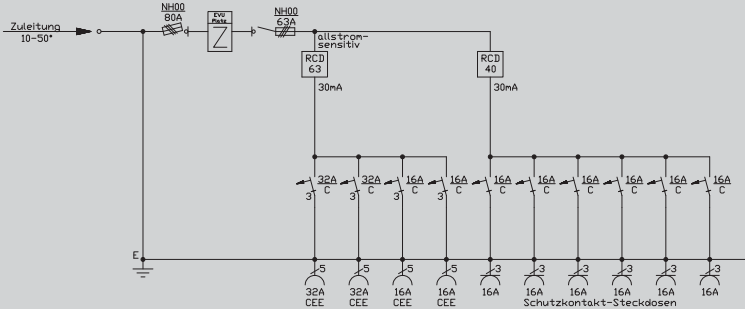

Abgänge

- CEE-Anbaudosen
5-pol. 400 V
- 2 x 32 A
- 2 x 16 A

- Schuko
- 6 x 16 A

Gehäuse

H14
H: 974 mm
B: 669 mm
T: 360 mm

+ Untergestell-
Höhe ca.:
323 mm

Prinzipschaltbild WV0315

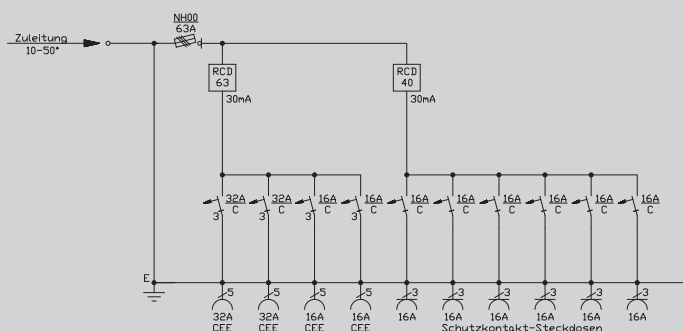

Abgänge

- CEE-Anbaudosen
5-pol. 400 V
- 2 x 32 A
- 2 x 16 A

- Schuko
- 6 x 16 A

Gehäuse

H06
H: 739 mm
B: 669 mm
T: 360 mm

+ Untergestell-
Höhe ca.:
323 mm

Prinzipschaltbild WV0315A

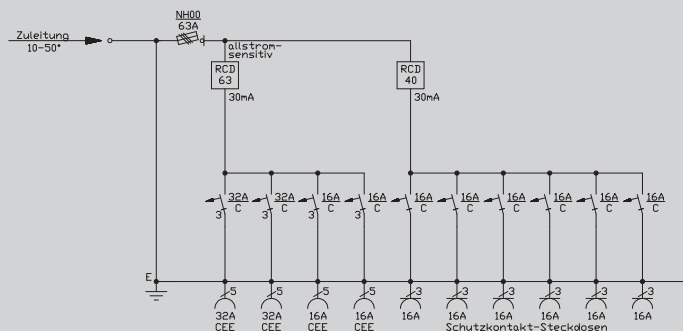

Abgänge

- CEE-Anbaudosen
5-pol. 400 V
- 2 x 32 A
- 2 x 16 A

- Schuko
- 6 x 16 A

Gehäuse

H06
H: 739 mm
B: 669 mm
T: 360 mm

+ Untergestell-
Höhe ca.:
323 mm

nach IEC61439-4

Anschlussverteilerschränke
und Verteilerschränke

1

2

3

4

5

6

7

8

9

10

Info
Stromverteiler

Baustrom-
verteiler

Industrie- und
Freizeitverteiler

WAV0135 Vattenfall Berlin WAV0135B

44 kVA

Anschluss:

- NH00-Sicherungslasttrennschalter 80A mit Bügelklemmen 10-50 mm²

Messung:

- DS-Zählerplatz ohne Zähler nach DIN 43870/2

Abgang / Absicherung:

- NH00-Lasttrennschalter mit Sicherungen 63A
- RCD-Schutzschalter 4P 63A/30mA -A-
- CEE-Anbaudosen 32A 5P 400V 6h mit je 1 Leitungsschutzschalter (MCB) 3P 32A -C-
- CEE-Anbaudosen 16A 5P 400V 6h mit je 1 Leitungsschutzschalter (MCB) 3P 16A -C-
- RCD-Schutzschalter 4P 40A/30mA
- Schutzkontaktsteckdosen 16A 2P 230V mit je 1 Leitungsschutzschalter (MCB) 1P 16A -C-

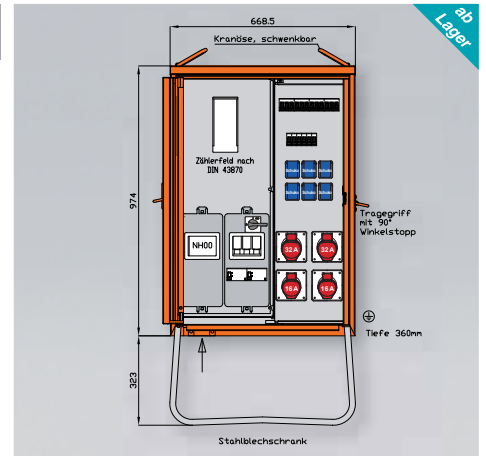

WAV0135A Vattenfall Berlin WAV0135AB

44 kVA

Anschluss:

- NH00-Sicherungslasttrennschalter 80A mit Bügelklemmen 10-50 mm²

Messung:

- DS-Zählerplatz ohne Zähler nach DIN 43870/2

Abgang / Absicherung:

- NH00-Lasttrennschalter mit Sicherungen 63A
- RCD-Schutzschalter 4P 63A/30mA -B-
- CEE-Anbaudosen 32A 5P 400V 6h mit je 1 Leitungsschutzschalter (MCB) 3P 32A -C-
- CEE-Anbaudosen 16A 5P 400V 6h mit je 1 Leitungsschutzschalter (MCB) 3P 16A -C-
- RCD-Schutzschalter 4P 40A/30mA
- Schutzkontaktsteckdosen 16A 2P 230V mit je 1 Leitungsschutzschalter (MCB) 1P 16A -C-

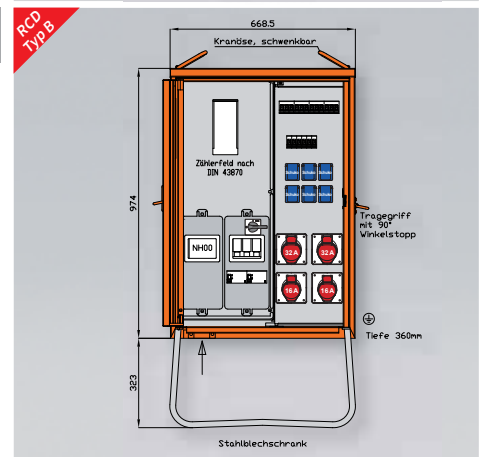

WV0315

44 kVA

Anschluss:

- NH00-Sicherungslasttrennschalter 63A mit Bügelklemmen 10-50 mm²

Abgang / Absicherung:

- RCD-Schutzschalter 4P 63A/30mA -A-
- CEE-Anbaudosen 32A 5P 400V 6h mit je 1 Leitungsschutzschalter (MCB) 3P 32A -C-
- CEE-Anbaudosen 16A 5P 400V 6h mit je 1 Leitungsschutzschalter (MCB) 3P 16A -C-
- RCD-Schutzschalter 4P 40A/30mA
- Schutzkontaktsteckdosen 16A 2P 230V mit je 1 Leitungsschutzschalter (MCB) 1P 16A -C-

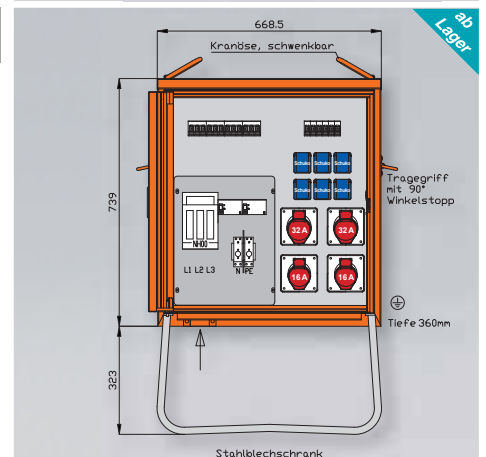

WV0315A

44 kVA

Anschluss:

- NH00-Sicherungslasttrennschalter 63A mit Bügelklemmen 10-50 mm²

Abgang / Absicherung:

- RCD-Schutzschalter 4P 63A/30mA -B-
- CEE-Anbaudosen 32A 5P 400V 6h mit je 1 Leitungsschutzschalter (MCB) 3P 32A -C-
- CEE-Anbaudosen 16A 5P 400V 6h mit je 1 Leitungsschutzschalter (MCB) 3P 16A -C-
- RCD-Schutzschalter 4P 40A/30mA
- Schutzkontaktsteckdosen 16A 2P 230V mit je 1 Leitungsschutzschalter (MCB) 1P 16A -C-

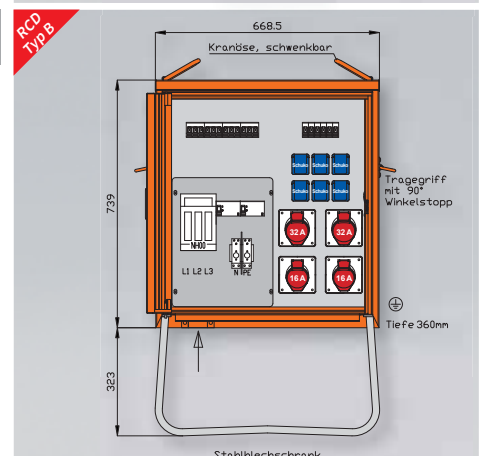

Gehäuse aus elektrolytisch-verzinktem Stahlblech mit schwermetallfreier Kunststoff-Lackierung, Farbe: RAL 2004 -reinorange- mit Einfachtür, Federfallriegel für Vorhängeschloss und Griffmulde, mit Kranösen
inkl. feuerverzinktem Untergestell mit Ösen für Erdnägel
Einbauten bis einschließlich RCD-Schutzschalter im Isolierstoffgehäuse
Schutzart : IP 44, Messeinrichtung Schutzart : IP 54

Prinzipschaltbild WAV0160

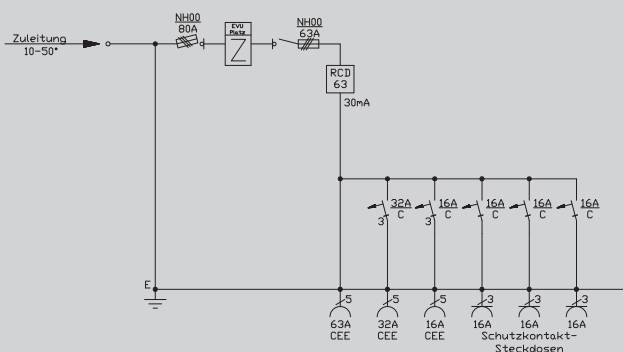

Abgänge

- CEE-Anbaudosen 5-pol. 400 V
- 1 x 63 A
- 1 x 32 A
- 1 x 16 A
- Schuko
- 3 x 16 A

Gehäuse

H14
H: 974 mm
B: 669 mm
T: 360 mm
+ Untergestell-
Höhe ca.: 323 mm

Prinzipschaltbild WAV0160A

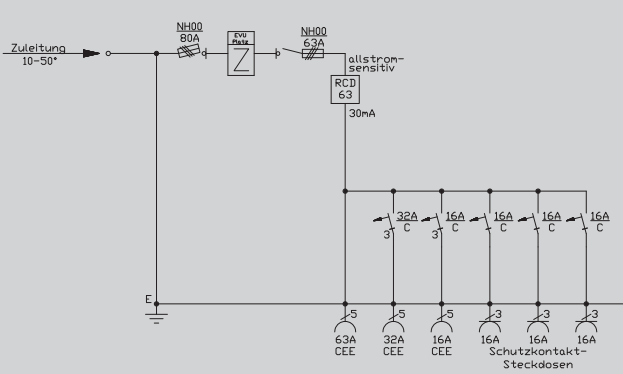

Abgänge

- CEE-Anbaudosen 5-pol. 400 V
- 1 x 63 A
- 1 x 32 A
- 1 x 16 A
- Schuko
- 3 x 16 A

Gehäuse

H14
H: 974 mm
B: 669 mm
T: 360 mm
+ Untergestell-
Höhe ca.: 323 mm

Prinzipschaltbild WV0359

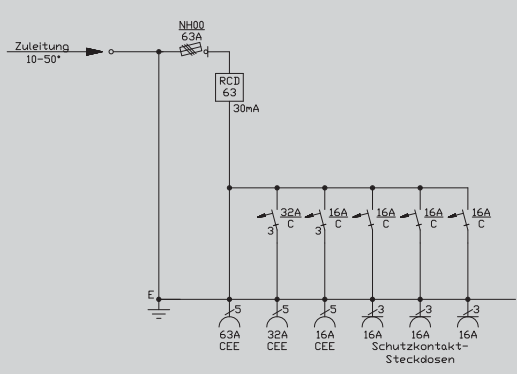

Abgänge

- CEE-Anbaudosen 5-pol. 400 V
- 1 x 63 A
- 1 x 32 A
- 1 x 16 A
- Schuko
- 3 x 16 A

Gehäuse

H06
H: 739 mm
B: 669 mm
T: 360 mm
+ Untergestell-
Höhe ca.: 323 mm

Prinzipschaltbild WV0359A

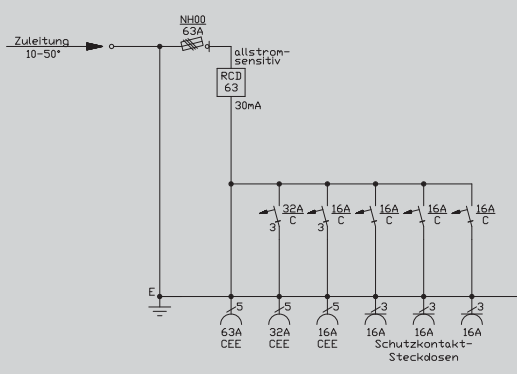

Abgänge

- CEE-Anbaudosen 5-pol. 400 V
- 1 x 63 A
- 1 x 32 A
- 1 x 16 A
- Schuko
- 3 x 16 A

Gehäuse

H06
H: 739 mm
B: 669 mm
T: 360 mm
+ Untergestell-
Höhe ca.: 323 mm

nach IEC61439-4

Anschlussverteilerschränke
und Verteilerschränke

1

2

3

4

5

6

7

8

9

10

Info
Stromverteiler

Baustrom-
verteiler

Industrie- und
Freizeitverteiler

WAV0160 Vattenfall Berlin WAV0160B

44 kVA

Anschluss:

- 1 NH00-Sicherungslasttrennschalter 80A mit Bügelklemmen 10-50 mm²

Messung:

- 1 DS-Zählerplatz ohne Zähler nach DIN 43870/2

Abgang / Absicherung:

- 1 NH00-Lasttrennschalter mit Sicherungen 63A
- 1 RCD-Schutzschalter 4P 63A/30mA -A-
- 1 CEE-Anbaudose 63A 5P 400V 6h ohne Vorsicherung -direkt ab RCD-
- 1 CEE-Anbaudose 32A 5P 400V 6h mit Leitungsschutzschalter (MCB) 3P 32A -C-
- 1 CEE-Anbaudose 16A 5P 400V 6h mit Leitungsschutzschalter (MCB) 3P 16A -C-
- 3 Schutzkontaktsteckdosen 16A 2P 230V mit je 1 Leitungsschutzschalter (MCB) 1P 16A -C-

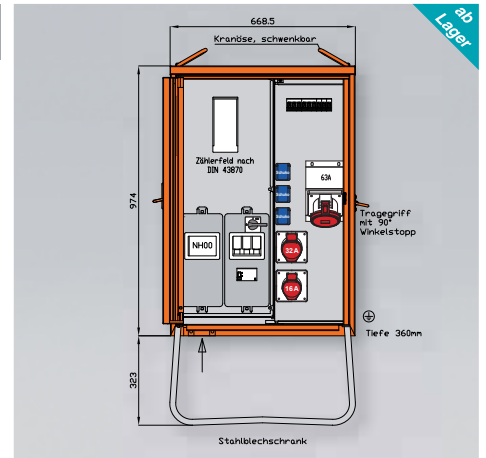

WAV0160A Vattenfall Berlin WAV0160AB

44 kVA

Anschluss:

- 1 NH00-Sicherungslasttrennschalter 80A mit Bügelklemmen 10-50 mm²

Messung:

- 1 DS-Zählerplatz ohne Zähler nach DIN 43870/2

Abgang / Absicherung:

- 1 NH00-Lasttrennschalter mit Sicherungen 63A
- 1 RCD-Schutzschalter 4P 63A/30mA -B-
- 1 CEE-Anbaudose 63A 5P 400V 6h ohne Vorsicherung -direkt ab RCD-
- 1 CEE-Anbaudose 32A 5P 400V 6h mit Leitungsschutzschalter (MCB) 3P 32A -C-
- 1 CEE-Anbaudose 16A 5P 400V 6h mit Leitungsschutzschalter (MCB) 3P 16A -C-
- 3 Schutzkontaktsteckdosen 16A 2P 230V mit je 1 Leitungsschutzschalter (MCB) 1P 16A -C-

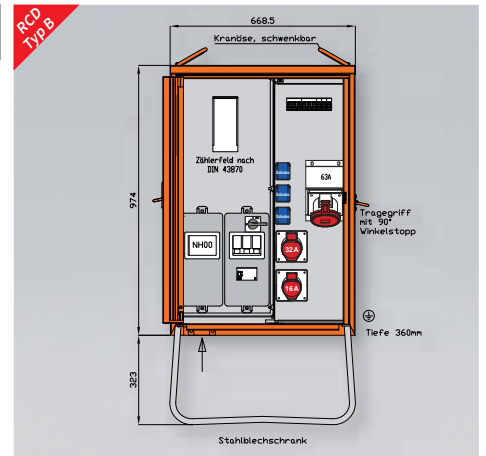

WV0359

44 kVA

Anschluss:

- 1 NH00-Sicherungslasttrennschalter 63A mit Bügelklemmen 10-50 mm²

Abgang / Absicherung:

- 1 RCD-Schutzschalter 4P 63A/30mA -A-
- 1 CEE-Anbaudose 63A 5P 400V 6h ohne Vorsicherung -direkt ab RCD-
- 1 CEE-Anbaudose 32A 5P 400V 6h mit Leitungsschutzschalter (MCB) 3P 32A -C-
- 1 CEE-Anbaudose 16A 5P 400V 6h mit Leitungsschutzschalter (MCB) 3P 16A -C-
- 3 Schutzkontaktsteckdosen 16A 2P 230V mit je 1 Leitungsschutzschalter (MCB) 1P 16A -C-

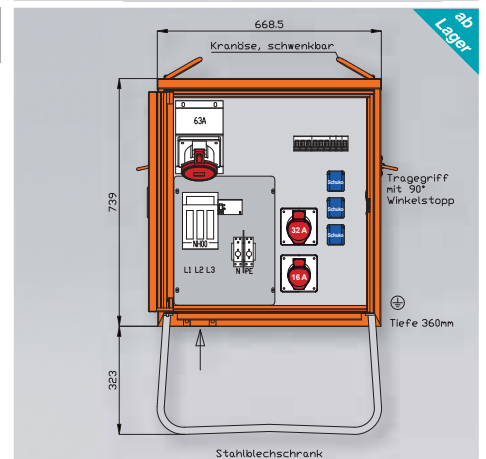

WV0359A

44 kVA

Anschluss:

- 1 NH00-Sicherungslasttrennschalter 63A mit Bügelklemmen 10-50 mm²

Abgang / Absicherung:

- 1 RCD-Schutzschalter 4P 63A/30mA -B-
- 1 CEE-Anbaudose 63A 5P 400V 6h ohne Vorsicherung -direkt ab RCD-
- 1 CEE-Anbaudose 32A 5P 400V 6h mit Leitungsschutzschalter (MCB) 3P 32A -C-
- 1 CEE-Anbaudose 16A 5P 400V 6h mit Leitungsschutzschalter (MCB) 3P 16A -C-
- 3 Schutzkontaktsteckdosen 16A 2P 230V mit je 1 Leitungsschutzschalter (MCB) 1P 16A -C-

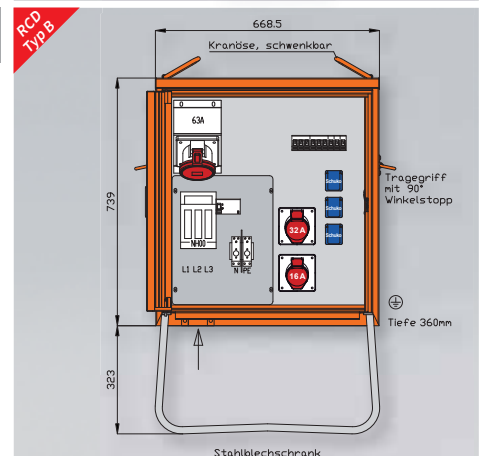

Gehäuse aus elektrolytisch-verzinktem Stahlblech mit schwermetallfreier Kunststoff-Lackierung, Farbe: RAL 2004 -reinorange- mit Einfachtür, Federfallriegel für Vorhängeschloss und Griffmulde, mit Kranösen
inkl. feuerverzinktem Untergestell mit Ösen für Erdnägel
Einbauten bis einschließlich RCD-Schutzschalter im Isolierstoffgehäuse
Schutzart : IP 44, Messeinrichtung Schutzart : IP 54

Prinzipschaltbild WAV0170	Abgänge	Gehäuse
	CEE-Anbaudosen 5-pol. 400 V 1 x 63 A 1 x 32 A 2 x 16 A Schuko 6 x 16 A	H14 H: 974 mm B: 669 mm T: 360 mm + Untergestell- Höhe ca.: 323 mm
Prinzipschaltbild WAV0170A	Abgänge	Gehäuse
	CEE-Anbaudosen 5-pol. 400 V 1 x 63 A 1 x 32 A 2 x 16 A Schuko 6 x 16 A	H14 H: 974 mm B: 669 mm T: 360 mm + Untergestell- Höhe ca.: 323 mm
Prinzipschaltbild WV0362	Abgänge	Gehäuse
	CEE-Anbaudosen 5-pol. 400 V 1 x 63 A 1 x 32 A 2 x 16 A Schuko 6 x 16 A	H06 H: 739 mm B: 669 mm T: 360 mm + Untergestell- Höhe ca.: 323 mm
Prinzipschaltbild WV0362A	Abgänge	Gehäuse
	CEE-Anbaudosen 5-pol. 400 V 1 x 63 A 1 x 32 A 2 x 16 A Schuko 6 x 16 A	H06 H: 739 mm B: 669 mm T: 360 mm + Untergestell- Höhe ca.: 323 mm

nach IEC61439-4

Anschlussverteilerschränke
und Verteilerschränke

1

2

3

4

5

6

7

8

9

10

Info
Stromverteiler

Baustrom-
verteiler

Industrie- und
Freizeitverteiler

WAV0170 Vattenfall Berlin WAV0170B

44 kVA

Anschluss:

- 1 NH00-Sicherungslasttrennschalter 80A mit Bügelklemmen 10-50 mm²

Messung:

- 1 DS-Zählerplatz ohne Zähler nach DIN 43870/2

Abgang / Absicherung:

- 1 NH00-Lasttrennschalter mit Sicherungen 63A
- 1 RCD-Schutzschalter 4P 63A/500mA -A-
- 1 CEE-Anbaudose 63A 5P 400V 6h ohne Vorsicherung -direkt ab RCD-
- 1 RCD-Schutzschalter 4P 63A/30mA -A-
- 1 CEE-Anbaudose 32A 5P 400V 6h mit Leitungsschutzschalter (MCB) 3P 32A -C-
- 2 CEE-Anbaudosen 16A 5P 400V 6h mit je 1 Leitungsschutzschalter (MCB) 3P 16A -C-
- 6 Schutzkontaktsteckdosen 16A 2P 230V mit je 1 Leitungsschutzschalter (MCB) 1P 16A -C-

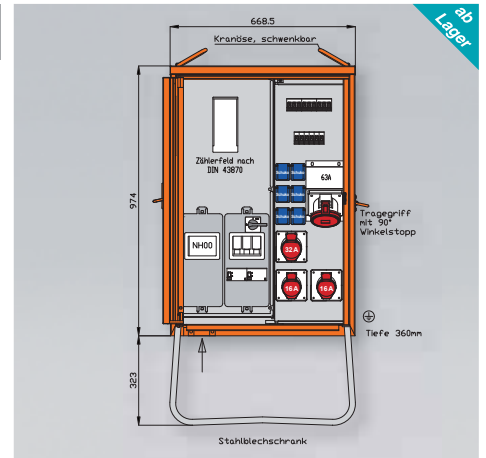

WAV0170A Vattenfall Berlin WAV0170AB

44 kVA

Anschluss:

- 1 NH00-Sicherungslasttrennschalter 80A mit Bügelklemmen 10-50 mm²

Messung:

- 1 DS-Zählerplatz ohne Zähler nach DIN 43870/2

Abgang / Absicherung:

- 1 NH00-Lasttrennschalter mit Sicherungen 63A
- 1 RCD-Schutzschalter 4P 63A/300mA -B-
- 1 CEE-Anbaudose 63A 5P 400V 6h ohne Vorsicherung -direkt ab RCD-
- 1 RCD-Schutzschalter 4P 63A/30mA -A-
- 1 CEE-Anbaudose 32A 5P 400V 6h mit Leitungsschutzschalter (MCB) 3P 32A -C-
- 2 CEE-Anbaudosen 16A 5P 400V 6h mit je 1 Leitungsschutzschalter (MCB) 3P 16A -C-
- 6 Schutzkontaktsteckdosen 16A 2P 230V mit je 1 Leitungsschutzschalter (MCB) 1P 16A -C-

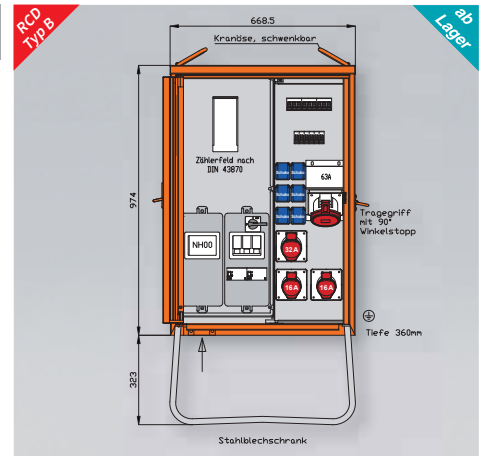

WV0362

55 kVA

Anschluss:

- 1 NH00-Sicherungslasttrennschalter 80A mit Bügelklemmen 10-50 mm²

Abgang / Absicherung:

- 1 RCD-Schutzschalter 4P 63A/30mA -A- mit Sicherungselement 3P 63A (E33)
- 1 CEE-Anbaudose 63A 5P 400V 6h ohne Vorsicherung -direkt ab RCD-
- 1 CEE-Anbaudose 32A 5P 400V 6h mit Leitungsschutzschalter (MCB) 3P 32A -C-
- 2 CEE-Anbaudosen 16A 5P 400V 6h mit je 1 Leitungsschutzschalter (MCB) 3P 16A -C-
- 1 RCD-Schutzschalter 4P 40A/30mA -A-
- 6 Schutzkontaktsteckdosen 16A 2P 230V mit je 1 Leitungsschutzschalter (MCB) 1P 16A -C-

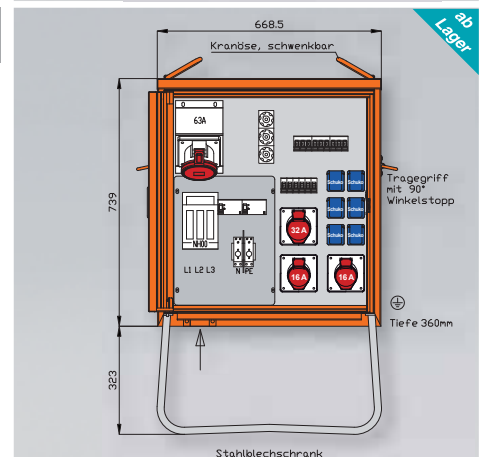

WV0362A

55 kVA

Anschluss:

- 1 NH00-Sicherungslasttrennschalter 80A mit Bügelklemmen 10-50 mm²

Abgang / Absicherung:

- 1 RCD-Schutzschalter 4P 63A/30mA -B- mit Sicherungselement 3P 63A (E33)
- 1 CEE-Anbaudose 63A 5P 400V 6h ohne Vorsicherung -direkt ab RCD-
- 1 CEE-Anbaudose 32A 5P 400V 6h mit Leitungsschutzschalter (MCB) 3P 32A -C-
- 2 CEE-Anbaudosen 16A 5P 400V 6h mit je 1 Leitungsschutzschalter (MCB) 3P 16A -C-
- 1 RCD-Schutzschalter 4P 40A/30mA -A-
- 6 Schutzkontaktsteckdosen 16A 2P 230V mit je 1 Leitungsschutzschalter (MCB) 1P 16A -C-

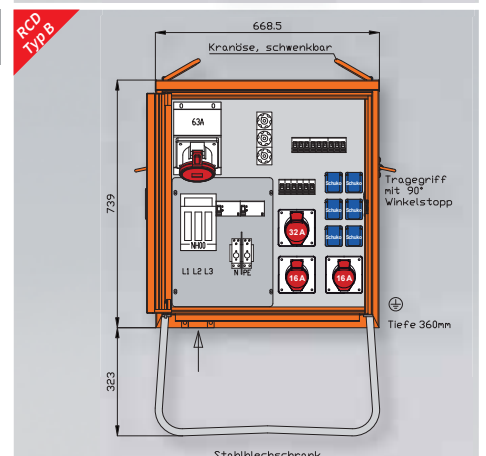

Gehäuse aus elektrolytisch-verzinktem Stahlblech mit schwermetallfreier Kunststoff-Lackierung, Farbe: RAL 2004 -reinorange- mit Einfachtür, Federfallriegel für Vorhängeschloss und Griffmulde, mit Kranösen
inkl. feuerverzinktem Untergestell mit Ösen für Erdnägel
Einbauten bis einschließlich RCD-Schutzschalter im Isolierstoffgehäuse
Schutzart : IP 44, Messeinrichtung Schutzart : IP 54

Prinzipschaltbild WAV0179

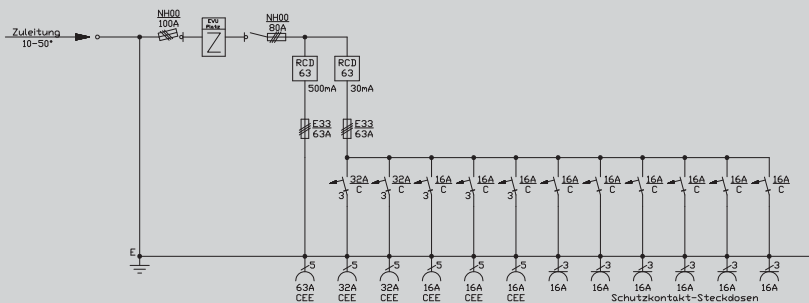

Abgänge

CEE-Anbaudosen
5-pol. 400 V

1 x 63 A

2 x 32 A

3 x 16 A

Schuko

6 x 16 A

Gehäuse

H16
H: 974 mm
B: 803 mm
T: 360 mm

+ Untergestell-
Höhe ca.:
323 mm

Prinzipschaltbild WAV0179A

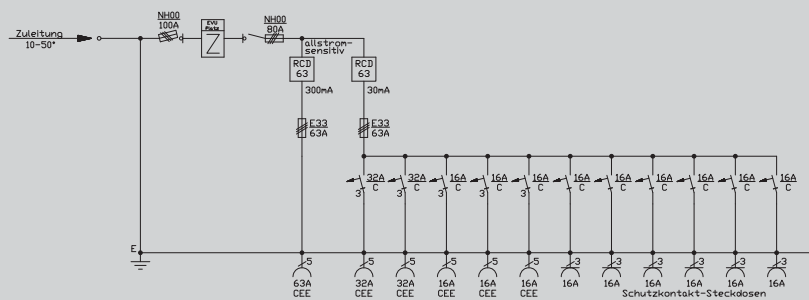

Abgänge

CEE-Anbaudosen
5-pol. 400 V

1 x 63 A

2 x 32 A

3 x 16 A

Schuko

6 x 16 A

Gehäuse

H16
H: 974 mm
B: 803 mm
T: 360 mm

+ Untergestell-
Höhe ca.:
323 mm

WAV0179 Vattenfall Berlin WAV0179B

55 kVA

Anschluss:

- NH00-Sicherungslasttrennschalter 100A mit Bügelklemmen 10-50 mm²

Messung:

- DS-Zählerplatz ohne Zähler nach DIN 43870/2

Abgang / Absicherung:

- NH00-Lasttrennschalter mit Sicherungen 80A
- RCD-Schutzschalter 4P 63A/500mA -A-
- CEE-Anbaudose 63A 5P 400V 6h mit Sicherungselement 3P 63A (E33)
- RCD-Schutzschalter 4P 63A/30mA -A- mit Sicherungselement 3P 63A (E33)
- CEE-Anbaudosen 32A 5P 400V 6h mit je 1 Leitungsschutzschalter (MCB) 3P 32A -C-
- CEE-Anbaudosen 16A 5P 400V 6h mit je 1 Leitungsschutzschalter (MCB) 3P 16A -C-
- Schutzkontaktsteckdosen 16A 2P 230V mit je 1 Leitungsschutzschalter (MCB) 1P 16A -C-

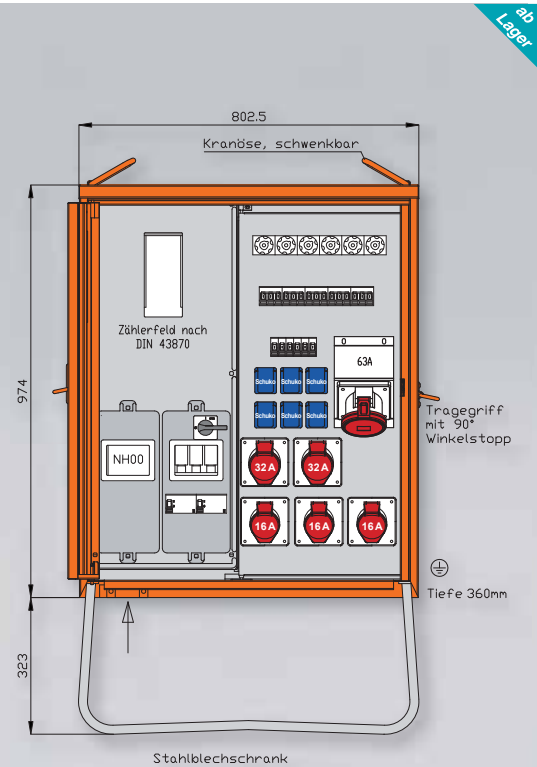

WAV0179A Vattenfall Berlin WAV0179AB

55 kVA

Anschluss:

- NH00-Sicherungslasttrennschalter 100A mit Bügelklemmen 10-50 mm²

Messung:

- DS-Zählerplatz ohne Zähler nach DIN 43870/2

Abgang / Absicherung:

- NH00-Lasttrennschalter mit Sicherungen 80A
- RCD-Schutzschalter 4P 63A/300mA -B-
- CEE-Anbaudose 63A 5P 400V 6h mit Sicherungselement 3P 63A (E33)
- RCD-Schutzschalter 4P 63A/30mA -A- mit Sicherungselement 3P 63A (E33)
- CEE-Anbaudosen 32A 5P 400V 6h mit je 1 Leitungsschutzschalter (MCB) 3P 32A -C-
- CEE-Anbaudosen 16A 5P 400V 6h mit je 1 Leitungsschutzschalter (MCB) 3P 16A -C-
- Schutzkontaktsteckdosen 16A 2P 230V mit je 1 Leitungsschutzschalter (MCB) 1P 16A -C-

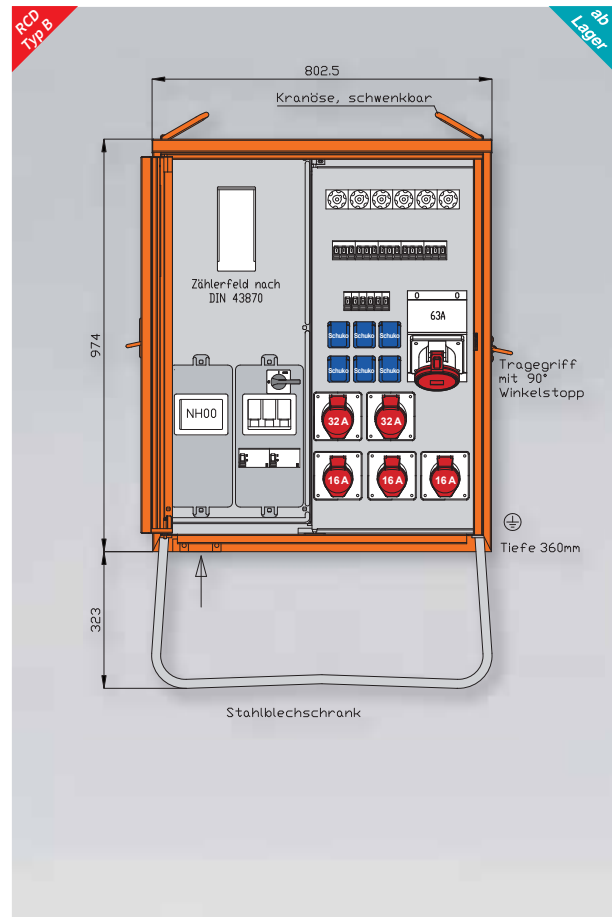

Gehäuse aus elektrolytisch-verzinktem Stahlblech mit schwermetallfreier Kunststoff-Lackierung, Farbe: RAL 2004 -reinorange- mit Einfachtür, Federfallriegel für Vorhängeschloss und Griffmulde, mit Kranösen
inkl. feuerverzinktem Untergestell mit Ösen für Erdnägel
Einbauten bis einschließlich RCD-Schutzschalter im Isolierstoffgehäuse
Schutzart : IP 44, Messeinrichtung Schutzart : IP 54

Prinzipschaltbild WV0428

Abgänge

Gehäuse

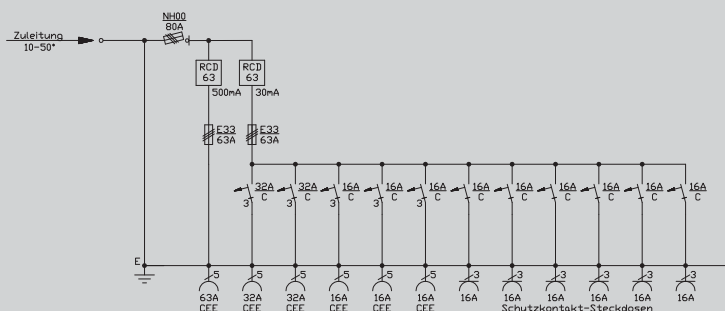

- CEE-Anbaudosen
5-pol. 400 V
- 1 x 63 A
- 2 x 32 A
- 3 x 16 A
- Schuko
- 6 x 16 A

H08
H: 974 mm
B: 669 mm
T: 360 mm

+ Untergestell-
Höhe ca.:
323 mm

Prinzipschaltbild WV0428A

Abgänge

Gehäuse

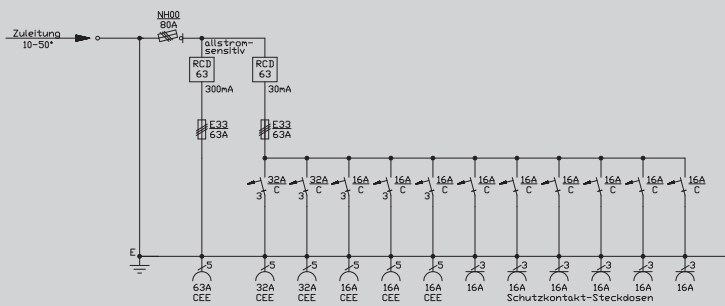

- CEE-Anbaudosen
5-pol. 400 V
- 1 x 63 A
- 2 x 32 A
- 3 x 16 A
- Schuko
- 6 x 16 A

H08
H: 974 mm
B: 669 mm
T: 360 mm

+ Untergestell-
Höhe ca.:
323 mm

WV0428

55 kVA

Anschluss:

- 1 NH00-Sicherungslasttrennschalter 80A mit Bügelklemmen 10-50 mm²

Abgang / Absicherung:

- 1 RCD-Schutzschalter 4P 63A/500mA -A-
- 1 CEE-Anbaudose 63A 5P 400V 6h mit Sicherungselement 3P 63A (E33)
- 1 RCD-Schutzschalter 4P 63A/30mA -A- mit Sicherungselement 3P 63A (E33)
- 2 CEE-Anbaudosen 32A 5P 400V 6h mit je 1 Leitungsschutzschalter (MCB) 3P 32A -C-
- 3 CEE-Anbaudosen 16A 5P 400V 6h mit je 1 Leitungsschutzschalter (MCB) 3P 16A -C-
- 6 Schutzkontaktsteckdosen 16A 2P 230V mit je 1 Leitungsschutzschalter (MCB) 1P 16A -C-

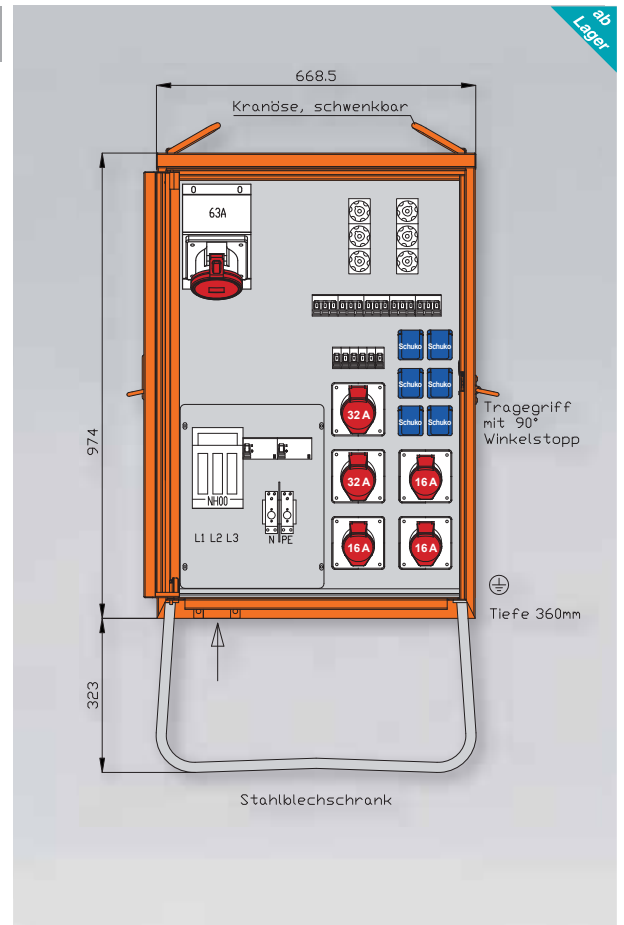

WV0428A

55 kVA

Anschluss:

- 1 NH00-Sicherungslasttrennschalter 80A mit Bügelklemmen 10-50 mm²

Abgang / Absicherung:

- 1 RCD-Schutzschalter 4P 63A/300mA -B-
- 1 CEE-Anbaudose 63A 5P 400V 6h mit Sicherungselement 3P 63A (E33)
- 1 RCD-Schutzschalter 4P 63A/30mA -A- mit Sicherungselement 3P 63A (E33)
- 2 CEE-Anbaudosen 32A 5P 400V 6h mit je 1 Leitungsschutzschalter (MCB) 3P 32A -C-
- 3 CEE-Anbaudosen 16A 5P 400V 6h mit je 1 Leitungsschutzschalter (MCB) 3P 16A -C-
- 6 Schutzkontaktsteckdosen 16A 2P 230V mit je 1 Leitungsschutzschalter (MCB) 1P 16A -C-

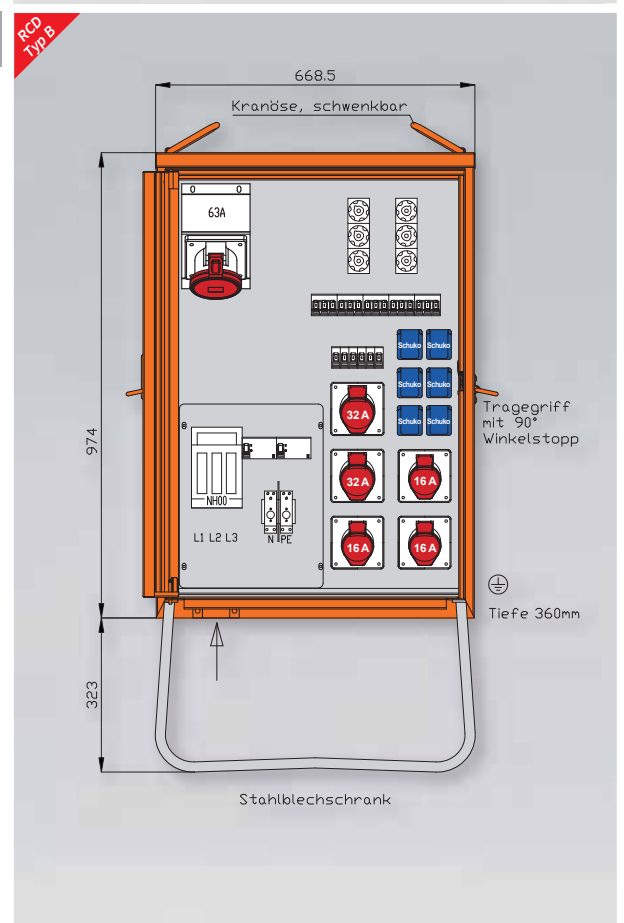

Gehäuse aus elektrolytisch-verzinktem Stahlblech mit schwermetallfreier Kunststoff-Lackierung, Farbe: RAL 2004 -reinorange mit Einfachtür, Federfallriegel für Vorhängeschloss und Griffmulde, mit Kranösen inkl. feuerverzinktem Untergestell mit Ösen für Erdnägel
Einbauten bis einschließlich RCD-Schutzschalter im Isolierstoffgehäuse
Schutzart : IP 44, Messeinrichtung Schutzart : IP 54

Prinzipschaltbild WAV0251

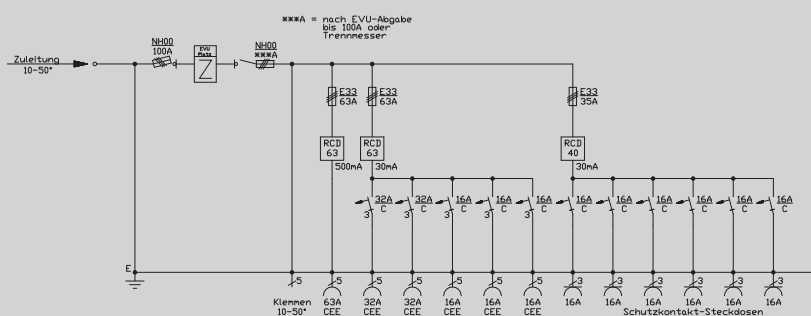

Abgänge

- Klemmen
- 1 x 5 x 10-50 mm²
- CEE-Anbaudosen
5-pol. 400 V
- 1 x 63 A
- 2 x 32 A
- 3 x 16 A
- Schuko
- 6 x 16 A

Gehäuse

H17
H: 974 mm
B: 914 mm
T: 360 mm
**+ Untergestell-
Höhe ca.:
323 mm**

Prinzipschaltbild WAV0251A

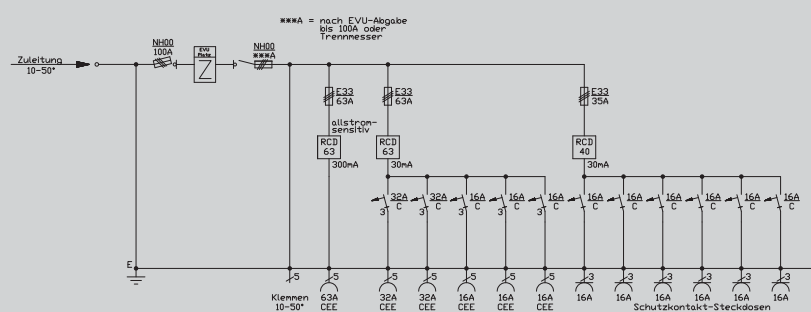

Abgänge

- Klemmen
- 1 x 5 x 10-50 mm²
- CEE-Anbaudosen
5-pol. 400 V
- 1 x 63 A
- 2 x 32 A
- 3 x 16 A
- Schuko
- 6 x 16 A

Gehäuse

H17
H: 974 mm
B: 914 mm
T: 360 mm
**+ Untergestell-
Höhe ca.:
323 mm**

nach IEC61439-4

Anschlussverteilerschränke
und Verteilerschränke

1

2

3

4

5

6

7

8

9

10

Info
Stromverteiler

Baustrom-
verteiler

Industrie- und
Freizeitverteiler

WAV0251 Vattenfall Berlin WAV0251B bis 69 kVA

Anschluss:

- 1 NH00-Sicherungslasttrennschalter 100A mit Bügelklemmen 10-50 mm²

Messung:

- 1 DS-Zählerplatz ohne Zähler nach DIN 43870/2

Abgang / Absicherung:

- 1 NH00-Lasttrennschalter mit Trennmesser xxxA
- 1 Abgangsklemme 10-50 mm²
- 1 RCD-Schutzschalter 4P 63A/500mA -A- mit Sicherungselement 3P 63A (E33)
- 1 CEE-Anbaudose 63A 5P 400V 6h ohne Vorsicherung -direkt ab RCD-
- 1 RCD-Schutzschalter 4P 63A/30mA -A- mit Sicherungselement 3P 63A (E33)
- 2 CEE-Anbaudosen 32A 5P 400V 6h mit je 1 Leitungsschutzschalter (MCB) 3P 32A -C-
- 3 CEE-Anbaudosen 16A 5P 400V 6h mit je 1 Leitungsschutzschalter (MCB) 3P 16A -C-
- 1 RCD-Schutzschalter 4P 40A/30mA -A- mit Sicherungselement 3P 35A (E33)
- 6 Schutzkontaktsteckdosen 16A 2P 230V mit je 1 Leitungsschutzschalter (MCB) 1P 16A -C-

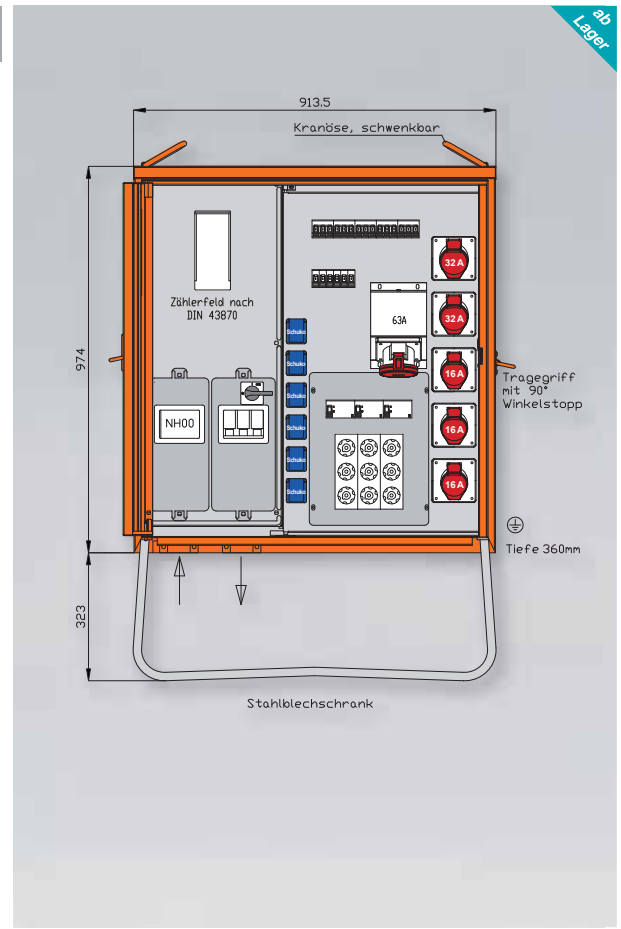

WAV0251A Vattenfall Berlin WAV0251AB bis 69 kVA

Anschluss:

- 1 NH00-Sicherungslasttrennschalter 100A mit Bügelklemmen 10-50 mm²

Messung:

- 1 DS-Zählerplatz ohne Zähler nach DIN 43870/2

Abgang / Absicherung:

- 1 NH00-Lasttrennschalter mit Trennmesser xxxA
- 1 Abgangsklemme 10-50 mm²
- 1 RCD-Schutzschalter 4P 63A/300mA -B- mit Sicherungselement 3P 63A (E33)
- 1 CEE-Anbaudose 63A 5P 400V 6h ohne Vorsicherung -direkt ab RCD-
- 1 RCD-Schutzschalter 4P 63A/30mA -A- mit Sicherungselement 3P 63A (E33)
- 2 CEE-Anbaudosen 32A 5P 400V 6h mit je 1 Leitungsschutzschalter (MCB) 3P 32A -C-
- 3 CEE-Anbaudosen 16A 5P 400V 6h mit je 1 Leitungsschutzschalter (MCB) 3P 16A -C-
- 1 RCD-Schutzschalter 4P 40A/30mA -A- mit Sicherungselement 3P 35A (E33)
- 6 Schutzkontaktsteckdosen 16A 2P 230V mit je 1 Leitungsschutzschalter (MCB) 1P 16A -C-

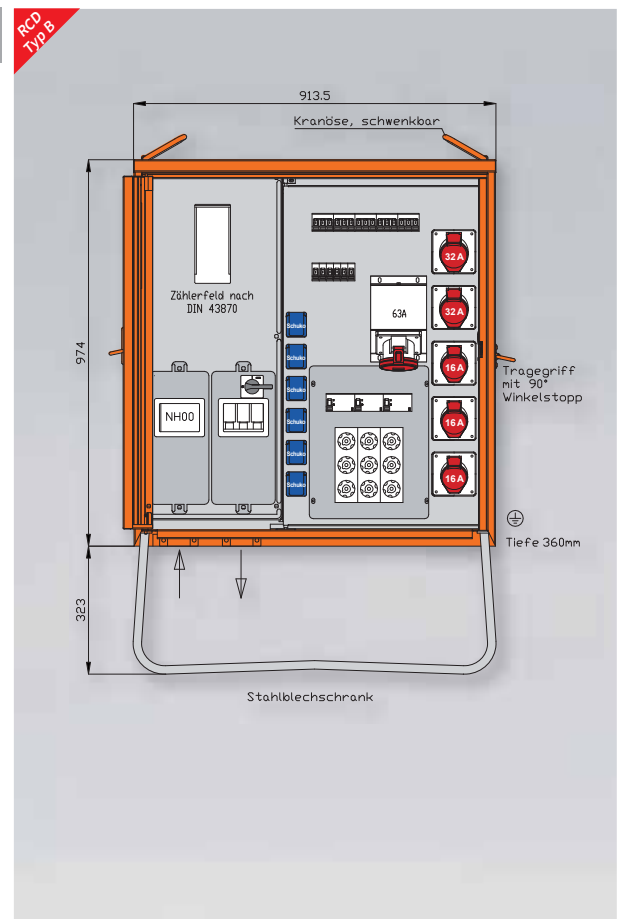

Gehäuse aus elektrolytisch-verzinktem Stahlblech mit schwermetallfreier Kunststoff-Lackierung, Farbe: RAL 2004 -reinorange- mit Einfachtür, Federfallriegel für Vorhängeschloss und Griffmulde, mit Kranösen
inkl. feuerverzinktem Untergestell mit Ösen für Erdnägel
Einbauten bis einschließlich RCD-Schutzschalter im Isolierstoffgehäuse
Schutzart : IP 44, Messeinrichtung Schutzart : IP 54

Prinzipschaltbild WV0430

Abgänge

Gehäuse

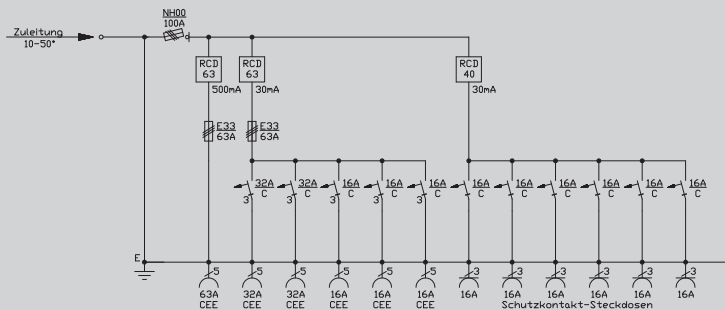

- CEE-Anbaudosen
5-pol. 400 V
- 1 x 63 A
- 2 x 32 A
- 3 x 16 A
- Schuko
- 6 x 16 A

H08
H: 974 mm
B: 669 mm
T: 360 mm

+ Untergestell-
Höhe ca.:
323 mm

Prinzipschaltbild WV0430A

Abgänge

Gehäuse

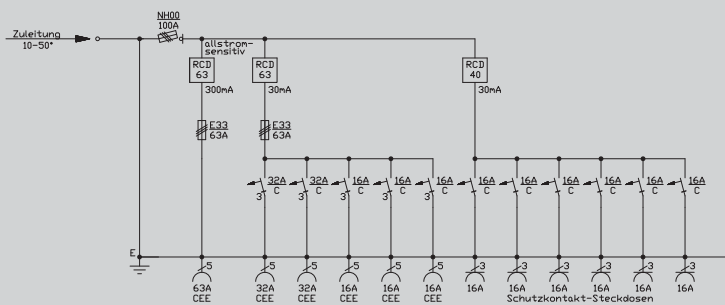

- CEE-Anbaudosen
5-pol. 400 V
- 1 x 63 A
- 2 x 32 A
- 3 x 16 A
- Schuko
- 6 x 16 A

H08
H: 974 mm
B: 669 mm
T: 360 mm

+ Untergestell-
Höhe ca.:
323 mm

WV0430

69 kVA

Anschluss:

- 1 NH00-Sicherungslasttrennschalter 100A mit Bügelklemmen 10-50 mm²

Abgang / Absicherung:

- 1 RCD-Schutzschalter 4P 63A/500mA -A-
- 1 CEE-Anbaudose 63A 5P 400V 6h mit Sicherungselement 3P 63A (E33)
- 1 RCD-Schutzschalter 4P 63A/30mA -A- mit Sicherungselement 3P 63A (E33)
- 2 CEE-Anbaudosen 32A 5P 400V 6h mit je 1 Leitungsschutzschalter (MCB) 3P 32A -C-
- 3 CEE-Anbaudosen 16A 5P 400V 6h mit je 1 Leitungsschutzschalter (MCB) 3P 16A -C-
- 1 RCD-Schutzschalter 4P 40A/30mA -A-
- 6 Schutzkontaktsteckdosen 16A 2P 230V mit je 1 Leitungsschutzschalter (MCB) 1P 16A -C-

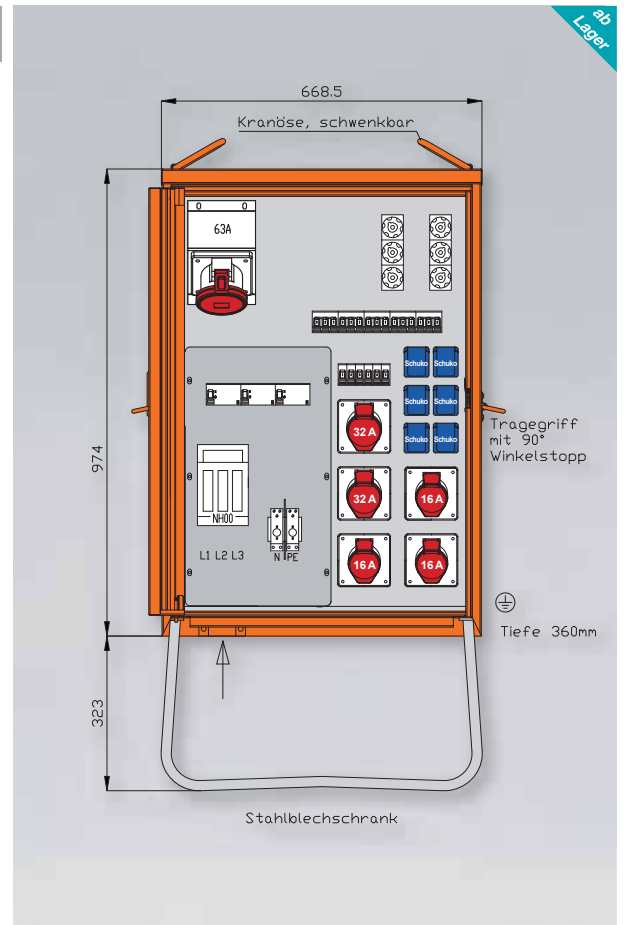

WV0430A

69 kVA

Anschluss:

- 1 NH00-Sicherungslasttrennschalter 100A mit Bügelklemmen 10-50 mm²

Abgang / Absicherung:

- 1 RCD-Schutzschalter 4P 63A/300mA -B-
- 1 CEE-Anbaudose 63A 5P 400V 6h mit Sicherungselement 3P 63A (E33)
- 1 RCD-Schutzschalter 4P 63A/30mA -A- mit Sicherungselement 3P 63A (E33)
- 2 CEE-Anbaudosen 32A 5P 400V 6h mit je 1 Leitungsschutzschalter (MCB) 3P 32A -C-
- 3 CEE-Anbaudosen 16A 5P 400V 6h mit je 1 Leitungsschutzschalter (MCB) 3P 16A -C-
- 1 RCD-Schutzschalter 4P 40A/30mA -A-
- 6 Schutzkontaktsteckdosen 16A 2P 230V mit je 1 Leitungsschutzschalter (MCB) 1P 16A -C-

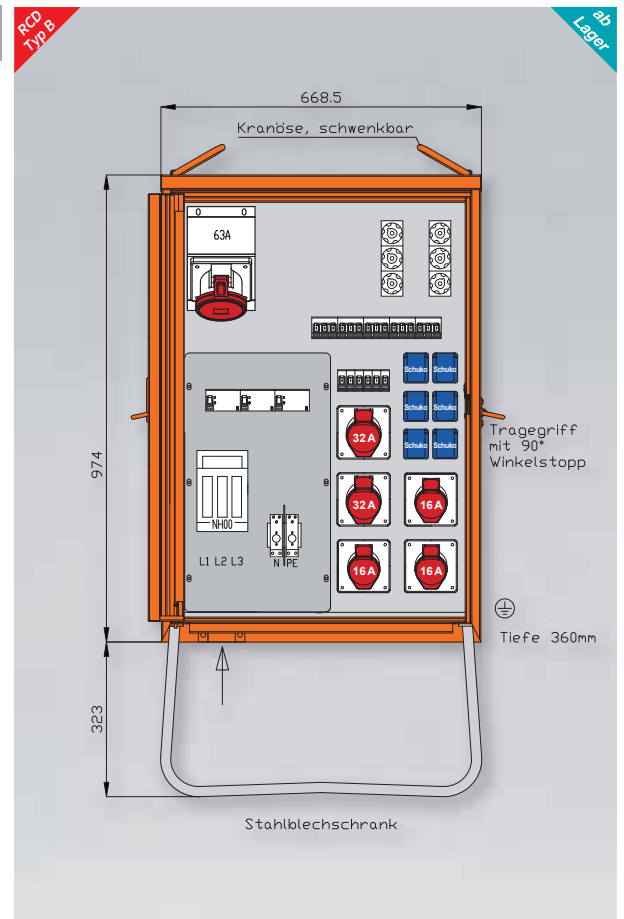

Gehäuse aus elektrolytisch-verzinktem Stahlblech mit schwermetallfreier Kunststoff-Lackierung, Farbe: RAL 2004 -reinorange mit Einfachtür, Federfallriegel für Vorhängeschloss und Griffmulde, mit Kranösen inkl. feuerverzinktem Untergestell mit Ösen für Erdnägel
Einbauten bis einschließlich RCD-Schutzschalter im Isolierstoffgehäuse
Schutzart : IP 44, Messeinrichtung Schutzart : IP 54

Prinzipschaltbild WAV0241

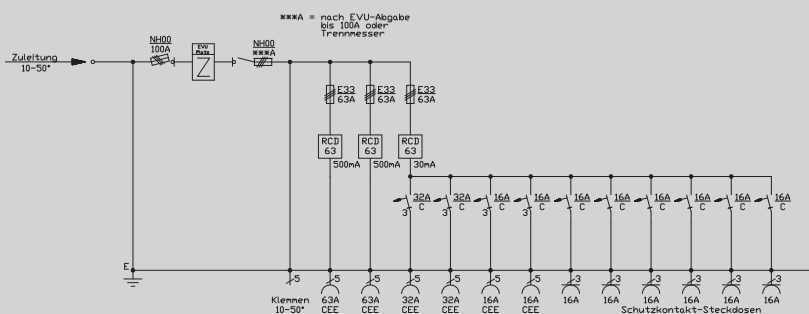

Abgänge

- Klemmen
- 1 x 5 x 10-50 mm²
- CEE-Anbaudosen
5-pol. 400 V
- 2 x 63 A
- 2 x 32 A
- 2 x 16 A
- Schuko
- 6 x 16 A

Gehäuse

H17
H: 974 mm
B: 914 mm
T: 360 mm

**+ Untergestell-
Höhe ca.:
323 mm**

Prinzipschaltbild WAV0241A

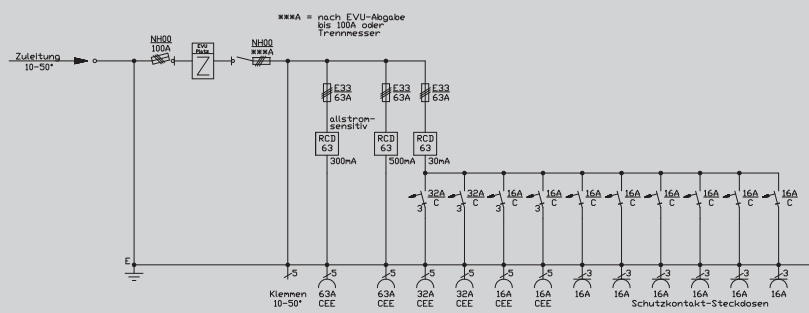

Abgänge

- Klemmen
- 1 x 5 x 10-50 mm²
- CEE-Anbaudosen
5-pol. 400 V
- 2 x 63 A
- 2 x 32 A
- 2 x 16 A
- Schuko
- 6 x 16 A

Gehäuse

H17
H: 974 mm
B: 914 mm
T: 360 mm

**+ Untergestell-
Höhe ca.:
323 mm**

nach IEC61439-4

Anschlussverteilerschränke
und Verteilerschränke

1

2

3

4

5

6

7

8

9

10

Info
Stromverteiler

Baustrom-
verteiler

Industrie- und
Freizeitverteiler

WAV0241 Vattenfall Berlin WAV0241B bis 69 kVA

Anschluss:

- 1 NH00-Sicherungslasttrennschalter 100A mit Bügelklemmen 10-50 mm²

Messung:

- 1 DS-Zählerplatz ohne Zähler nach DIN 43870/2

Abgang / Absicherung:

- 1 NH00-Lasttrennschalter mit Trennmesser xxxA
- 1 Abgangsklemme 10-50 mm²
- 2 RCD-Schutzschalter 4P 63A/500mA -A- mit je 1 Sicherungselement 3P 63A (E33)
- 2 CEE-Anbaudosen 63A 5P 400V 6h ohne Vorsicherungen -direkt ab RCD-
- 1 RCD-Schutzschalter 4P 63A/30mA -A- mit Sicherungselement 3P 63A (E33)
- 2 CEE-Anbaudosen 32A 5P 400V 6h mit je 1 Leitungsschutzschalter (MCB) 3P 32A -C-
- 2 CEE-Anbaudosen 16A 5P 400V 6h mit je 1 Leitungsschutzschalter (MCB) 3P 16A -C-
- 6 Schutzkontaktsteckdosen 16A 2P 230V mit je 1 Leitungsschutzschalter (MCB) 1P 16A -C-

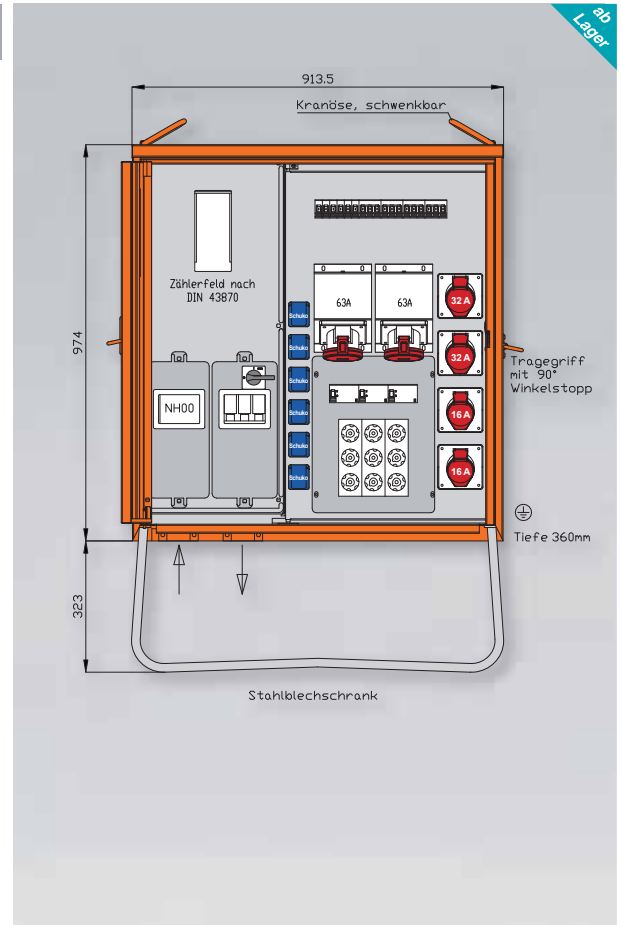

WAV0241A Vattenfall Berlin WAV0241AB bis 69 kVA

Anschluss:

- 1 NH00-Sicherungslasttrennschalter 100A mit Bügelklemmen 10-50 mm²

Messung:

- 1 DS-Zählerplatz ohne Zähler nach DIN 43870/2

Abgang / Absicherung:

- 1 NH00-Lasttrennschalter mit Trennmesser xxxA
- 1 Abgangsklemme 10-50 mm²
- 1 RCD-Schutzschalter 4P 63A/300mA -B- mit Sicherungselement 3P 63A (E33)
- 1 CEE-Anbaudose 63A 5P 400V 6h ohne Vorsicherung -direkt ab RCD-
- 1 RCD-Schutzschalter 4P 63A/500mA -A- mit Sicherungselement 3P 63A (E33)
- 1 CEE-Anbaudose 63A 5P 400V 6h ohne Vorsicherung -direkt ab RCD-
- 1 RCD-Schutzschalter 4P 63A/30mA -A- mit Sicherungselement 3P 63A (E33)
- 2 CEE-Anbaudosen 32A 5P 400V 6h mit je 1 Leitungsschutzschalter (MCB) 3P 32A -C-
- 2 CEE-Anbaudosen 16A 5P 400V 6h mit je 1 Leitungsschutzschalter (MCB) 3P 16A -C-
- 6 Schutzkontaktsteckdosen 16A 2P 230V mit je 1 Leitungsschutzschalter (MCB) 1P 16A -C-

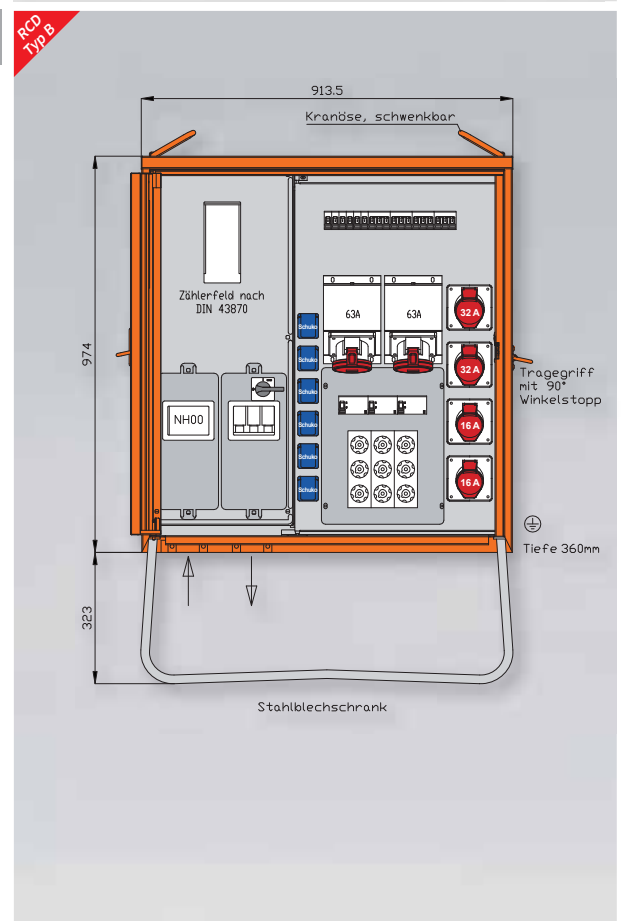

Gehäuse aus elektrolytisch-verzinktem Stahlblech mit schwermetallfreier Kunststoff-Lackierung, Farbe: RAL 2004 -reinorange-
mit Einfachtür, Federfallriegel für Vorhängeschloss und Griffmulde, mit Kranösen
inkl. feuerverzinktem Untergestell mit Ösen für Erdnägel
Einbauten bis einschließlich RCD-Schutzschalter im Isolierstoffgehäuse
Schutzart : IP 44, Messeinrichtung Schutzart : IP 54

Prinzipschaltbild WV0434

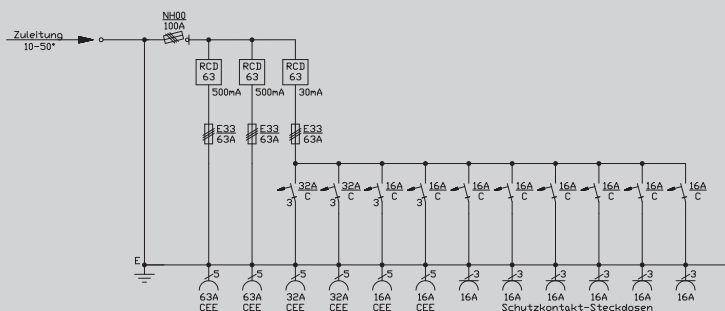

Abgänge

- CEE-Anbaudosen
5-pol. 400 V
- 2 x 63 A
- 2 x 32 A
- 2 x 16 A
- Schuko
- 6 x 16 A

Gehäuse

H08
H: 974 mm
B: 669 mm
T: 360 mm

+ Untergestell-
Höhe ca.:
323 mm

Prinzipschaltbild WV0434A

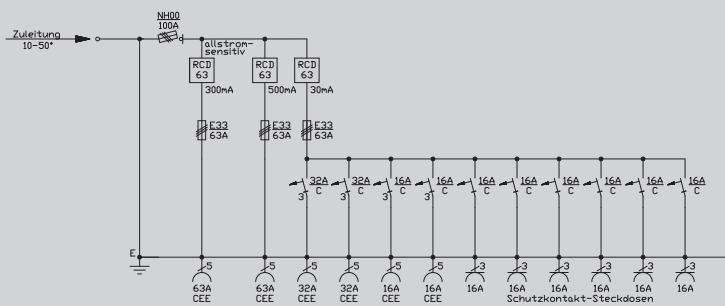

Abgänge

- CEE-Anbaudosen
5-pol. 400 V
- 2 x 63 A
- 2 x 32 A
- 2 x 16 A
- Schuko
- 6 x 16 A

Gehäuse

H08
H: 974 mm
B: 669 mm
T: 360 mm

+ Untergestell-
Höhe ca.:
323 mm

nach IEC61439-4

Anschlussverteilerschränke
und Verteilerschränke

1

2

3

4

5

6

7

8

9

10

Info
Stromverteiler

Baustrom-
verteiler

Industrie- und
Freizeitverteiler

WV0434

69 kVA

Anschluss:

- 1 NH00-Sicherungslasttrennschalter 100A mit Bügelklemmen 10-50 mm²

Abgang / Absicherung:

- 2 RCD-Schutzschalter 4P 63A/500mA -A-
- 2 CEE-Anbaudosen 63A 5P 400V 6h mit je 1 Sicherungselement 3P 63A (E33)
- 1 RCD-Schutzschalter 4P 63A/30mA -A- mit Sicherungselement 3P 63A (E33)
- 2 CEE-Anbaudosen 32A 5P 400V 6h mit je 1 Leitungsschutzschalter (MCB) 3P 32A -C-
- 2 CEE-Anbaudosen 16A 5P 400V 6h mit je 1 Leitungsschutzschalter (MCB) 3P 16A -C-
- 6 Schutzkontaktsteckdosen 16A 2P 230V mit je 1 Leitungsschutzschalter (MCB) 1P 16A -C-

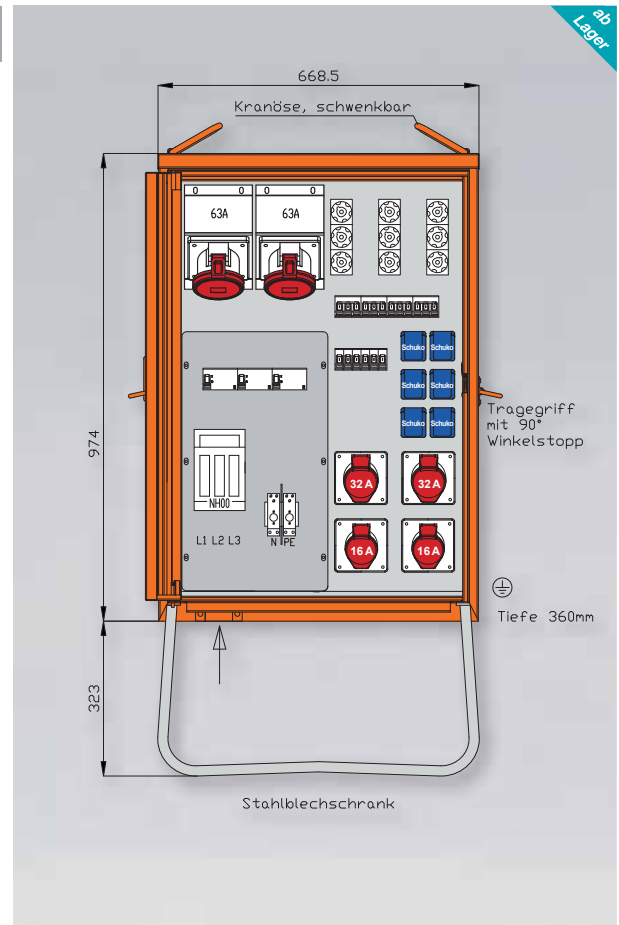

WV0434A

69 kVA

Anschluss:

- 1 NH00-Sicherungslasttrennschalter 100A mit Bügelklemmen 10-50 mm²

Abgang / Absicherung:

- 1 RCD-Schutzschalter 4P 63A/300mA -B-
- 1 CEE-Anbaudose 63A 5P 400V 6h mit Sicherungselement 3P 63A (E33)
- 1 RCD-Schutzschalter 4P 63A/500mA -A-
- 1 CEE-Anbaudose 63A 5P 400V 6h mit Sicherungselement 3P 63A (E33)
- 1 RCD-Schutzschalter 4P 63A/30mA -A- mit Sicherungselement 3P 63A (E33)
- 2 CEE-Anbaudosen 32A 5P 400V 6h mit je 1 Leitungsschutzschalter (MCB) 3P 32A -C-
- 2 CEE-Anbaudosen 16A 5P 400V 6h mit je 1 Leitungsschutzschalter (MCB) 3P 16A -C-
- 6 Schutzkontaktsteckdosen 16A 2P 230V mit je 1 Leitungsschutzschalter (MCB) 1P 16A -C-

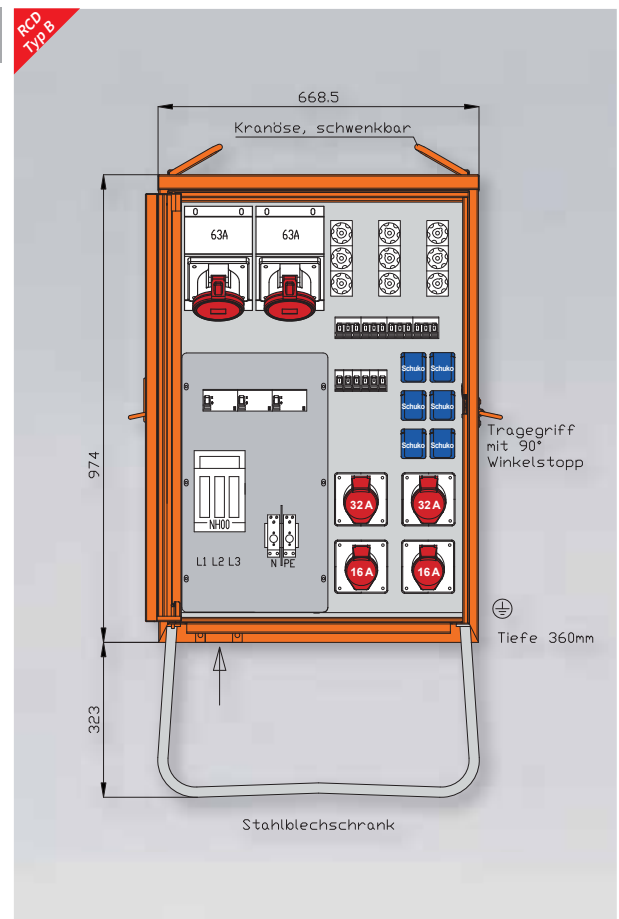

Gehäuse aus elektrolytisch-verzinktem Stahlblech mit schwermetallfreier Kunststoff-Lackierung, Farbe: RAL 2004 -reinorange
WAV0265: mit Doppeltür und 3-Punkt Stangenschloss, mit Drehknopf und Vorrichtung für Vorhängeschloss
WV0528: mit Einfachtür, Federfallriegel für Vorhängeschloss und Griffmulde, mit Kranösen
 inkl. feuerverzinktem Untergestell mit Ösen für Erdnägel, Einbauten bis einschließlich RCD-Schutzschalter im Isolierstoffgehäuse
 Schutzart : IP 44, Messeinrichtung Schutzart : IP 54

Prinzipschaltbild WAV0265	Abgänge	Gehäuse
	<ul style="list-style-type: none"> <li style="background-color: #f08080; padding: 2px;">CEE-Anbaudosen <li style="background-color: #f08080; padding: 2px;">5-pol. 400 V <li style="background-color: #f08080; padding: 2px;">2 x 63 A <li style="background-color: #f08080; padding: 2px;">2 x 32 A <li style="background-color: #f08080; padding: 2px;">2 x 16 A <li style="background-color: #4682b4; padding: 2px;">Schuko <li style="background-color: #4682b4; padding: 2px;">6 x 16 A 	<p>H24 H: 1014 mm B: 1301 mm T: 480 mm</p> <p>+ Untergestell- Höhe ca.: 322 mm</p>
Prinzipschaltbild WAV0265A	Abgänge	Gehäuse
	<ul style="list-style-type: none"> <li style="background-color: #f08080; padding: 2px;">CEE-Anbaudosen <li style="background-color: #f08080; padding: 2px;">5-pol. 400 V <li style="background-color: #f08080; padding: 2px;">2 x 63 A <li style="background-color: #f08080; padding: 2px;">2 x 32 A <li style="background-color: #f08080; padding: 2px;">2 x 16 A <li style="background-color: #4682b4; padding: 2px;">Schuko <li style="background-color: #4682b4; padding: 2px;">6 x 16 A 	<p>H24 H: 1014 mm B: 1301 mm T: 480 mm</p> <p>+ Untergestell- Höhe ca.: 322 mm</p>

WAV0265

111 kVA

Anschluss:

- 1 NH1-Sicherungslasttrennschalter 250A mit Bolzenanschluss M10

Messung:

- 1 Spannungspfadssicherung 3P 6A -DIAZED-
- 1 DS-Zählerplatz ohne Zähler nach DIN 43870/2
- 1 Wandlernaufnahmevorrichtung mit Cu-Schienen und ISO-Stützern vorverdrahtet für Einzelwandler

Abgang / Absicherung:

- 1 NH1-Lasttrennschalter mit Sicherungen 160A
- 2 RCD-Schutzschalter 4P 63A/500mA -A- mit je 1 Sicherungselement 3P 63A (E33)
- 2 CEE-Anbaudosen 63A 5P 400V 6h ohne Vorsicherung -direkt ab RCD-
- 1 RCD-Schutzschalter 4P 63A/30mA -A- mit Sicherungselement 3P 63A (E33)
- 2 CEE-Anbaudosen 32A 5P 400V 6h mit je 1 Leitungsschutzschalter (MCB) 3P 32A -C-
- 2 CEE-Anbaudosen 16A 5P 400V 6h mit je 1 Leitungsschutzschalter (MCB) 3P 16A -C-
- 6 Schutzkontaktsteckdosen 16A 2P 230V mit je 1 Leitungsschutzschalter (MCB) 1P 16A -C-

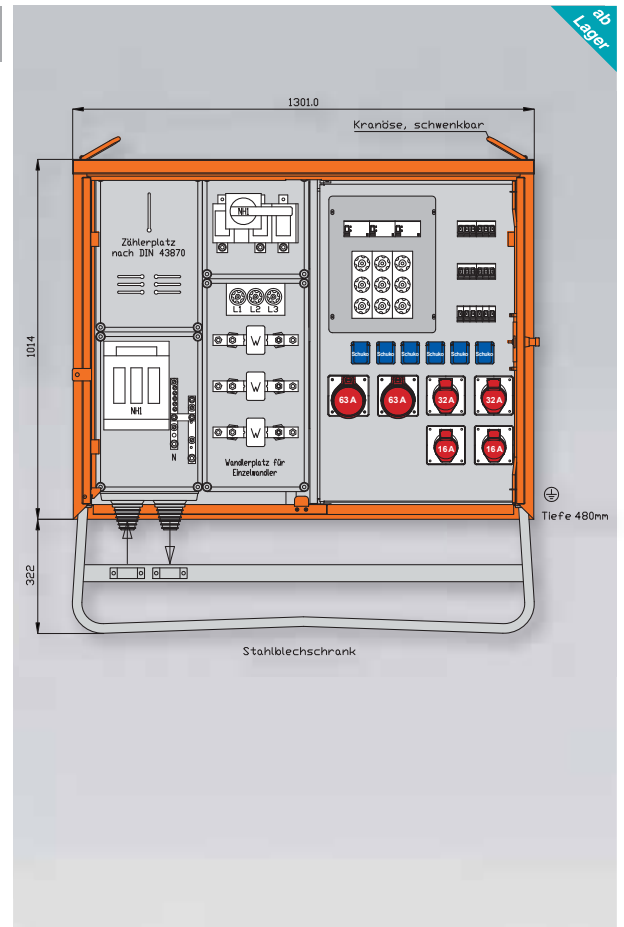

WAV0265A

111 kVA

Anschluss:

- 1 NH1-Sicherungslasttrennschalter 250A mit Bolzenanschluss M10

Messung:

- 1 Spannungspfadssicherung 3P 6A -DIAZED-
- 1 DS-Zählerplatz ohne Zähler nach DIN 43870/2
- 1 Wandlernaufnahmevorrichtung mit Cu-Schienen und ISO-Stützern vorverdrahtet für Einzelwandler

Abgang / Absicherung:

- 1 NH1-Lasttrennschalter mit Sicherungen 160A
- 1 RCD-Schutzschalter 4P 63A/300mA -B- mit Sicherungselement 3P 63A (E33)
- 1 CEE-Anbaudose 63A 5P 400V 6h -ohne Vorsicherung -direkt ab RCD-
- 1 RCD-Schutzschalter 4P 63A/500mA -A- mit Sicherungselement 3P 63A (E33)
- 1 CEE-Anbaudose 63A 5P 400V 6h -ohne Vorsicherung -direkt ab RCD-
- 1 RCD-Schutzschalter 4P 63A/30mA -A- mit Sicherungselement 3P 63A (E33)
- 2 CEE-Anbaudosen 32A 5P 400V 6h mit je 1 Leitungsschutzschalter (MCB) 3P 32A -C-
- 2 CEE-Anbaudosen 16A 5P 400V 6h mit je 1 Leitungsschutzschalter (MCB) 3P 16A -C-
- 6 Schutzkontaktsteckdosen 16A 2P 230V mit je 1 Leitungsschutzschalter (MCB) 1P 16A -C-

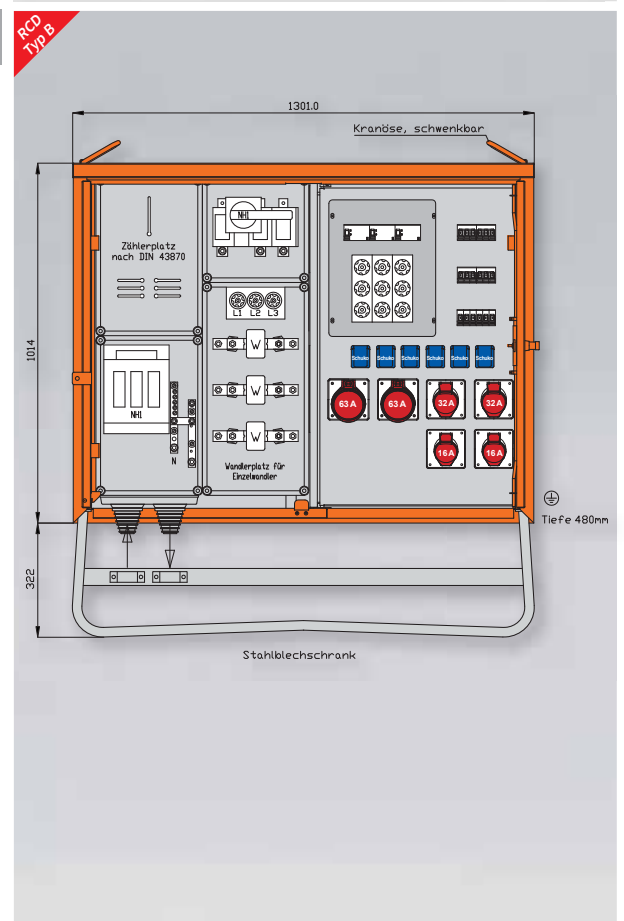

Gehäuse aus elektrolytisch-verzinktem Stahlblech mit schwermetallfreier Kunststoff-Lackierung, Farbe: RAL 2004 -reinorange-
WAV0265A: mit Doppeltür und 3-Punkt Stangenschloss, mit Drehknauf und Vorrichtung für Vorhängeschloss
WV0528A: mit Einfachtür, Federfallriegel für Vorhängeschloss und Griffmulde, mit Kranösen
 inkl. feuerverzinktem Untergestell mit Ösen für Erdnägel, Einbauten bis einschließlich RCD-Schutzschalter im Isolierstoffgehäuse
 Schutzart : IP 44, Messeinrichtung Schutzart : IP 54

Prinzipschaltbild WV0528

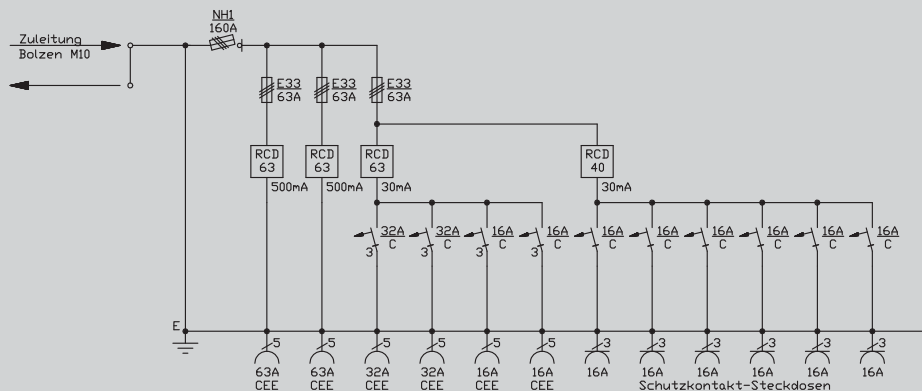

Abgänge

- CEE-Anbaudosen
5-pol. 400 V
- 2 x 63 A
- 2 x 32 A
- 2 x 16 A
- Schuko
- 6 x 16 A

Gehäuse

H22
 H: 1012 mm
 B: 843 mm
 T: 480 mm
 + Untergestell-
 Höhe ca.:
 322 mm

Prinzipschaltbild WV0528A

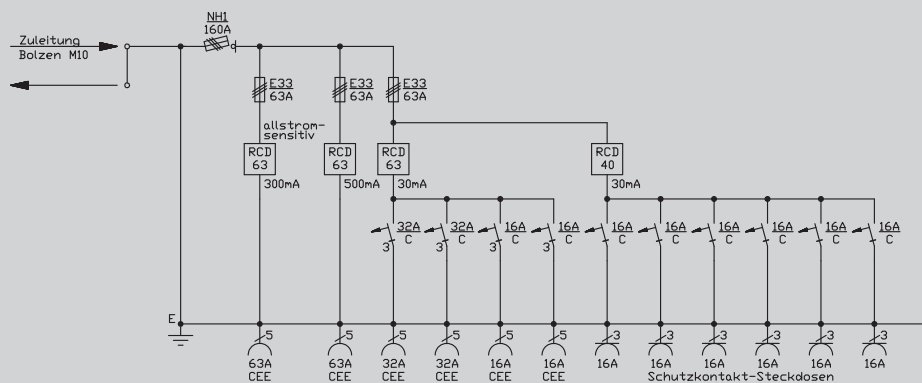

Abgänge

- CEE-Anbaudosen
5-pol. 400 V
- 2 x 63 A
- 2 x 32 A
- 2 x 16 A
- Schuko
- 6 x 16 A

Gehäuse

H22
 H: 1012 mm
 B: 843 mm
 T: 480 mm
 + Untergestell-
 Höhe ca.:
 322 mm

WV0528

111 kVA

Anschluss:

- NH1-Sicherungslasttrennschalter 160A mit Bolzenanschluss M10

Abgang / Absicherung:

- RCD-Schutzschalter 4P 63A/500mA -A- mit je 1 Sicherungselement 3P 63A (E33)
- CEE-Anbaudosen 63A 5P 400V 6h ohne Vorsicherungen -direkt ab RCD-
- RCD-Schutzschalter 4P 63A/30mA -A- mit Sicherungselement 3P 63A (E33)
- CEE-Anbaudosen 32A 5P 400V 6h mit je 1 Leitungsschutzschalter (MCB) 3P 32A -C-
- CEE-Anbaudosen 16A 5P 400V 6h mit je 1 Leitungsschutzschalter (MCB) 3P 16A -C-
- RCD-Schutzschalter 4P 40A/30mA -A-
- Schutzkontaktsteckdosen 16A 2P 230V mit je 1 Leitungsschutzschalter (MCB) 1P 16A -C-

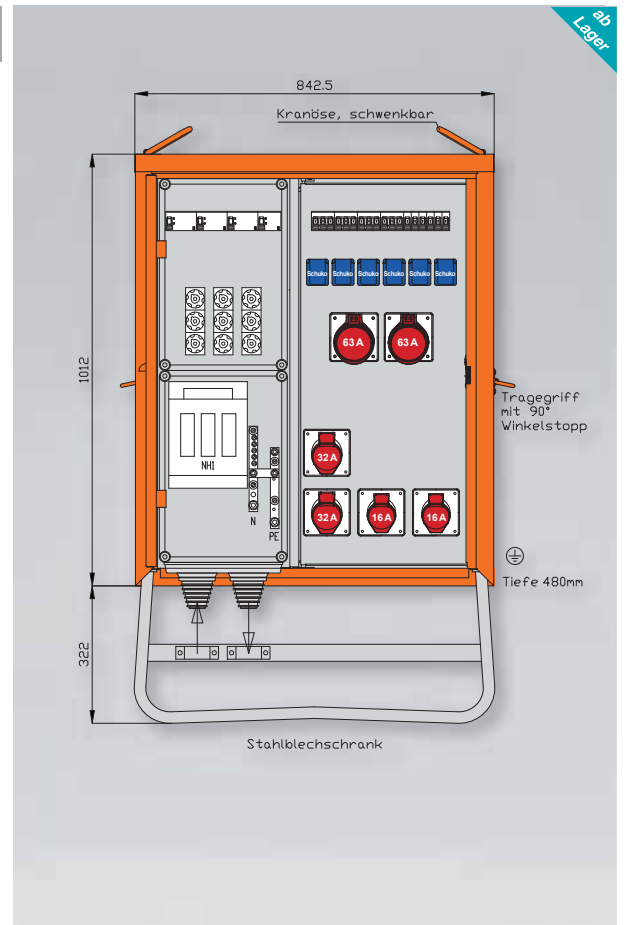

WV0528A

111 kVA

Anschluss:

- NH1-Sicherungslasttrennschalter 160A mit Bolzenanschluss M10

Abgang / Absicherung:

- RCD-Schutzschalter 4P 63A/300mA -B- mit Sicherungselement 3P 63A (E33)
- CEE-Anbaudose 63A 5P 400V 6h ohne Vorsicherung -direkt ab RCD-
- RCD-Schutzschalter 4P 63A/500mA -A- mit Sicherungselement 3P 63A (E33)
- CEE-Anbaudose 63A 5P 400V 6h ohne Vorsicherung -direkt ab RCD-
- RCD-Schutzschalter 4P 63A/30mA -A- mit Sicherungselement 3P 63A (E33)
- CEE-Anbaudosen 32A 5P 400V 6h mit je 1 Leitungsschutzschalter (MCB) 3P 32A -C-
- CEE-Anbaudosen 16A 5P 400V 6h mit je 1 Leitungsschutzschalter (MCB) 3P 16A -C-
- RCD-Schutzschalter 4P 40A/30mA -A-
- Schutzkontaktsteckdosen 16A 2P 230V mit je 1 Leitungsschutzschalter (MCB) 1P 16A -C-

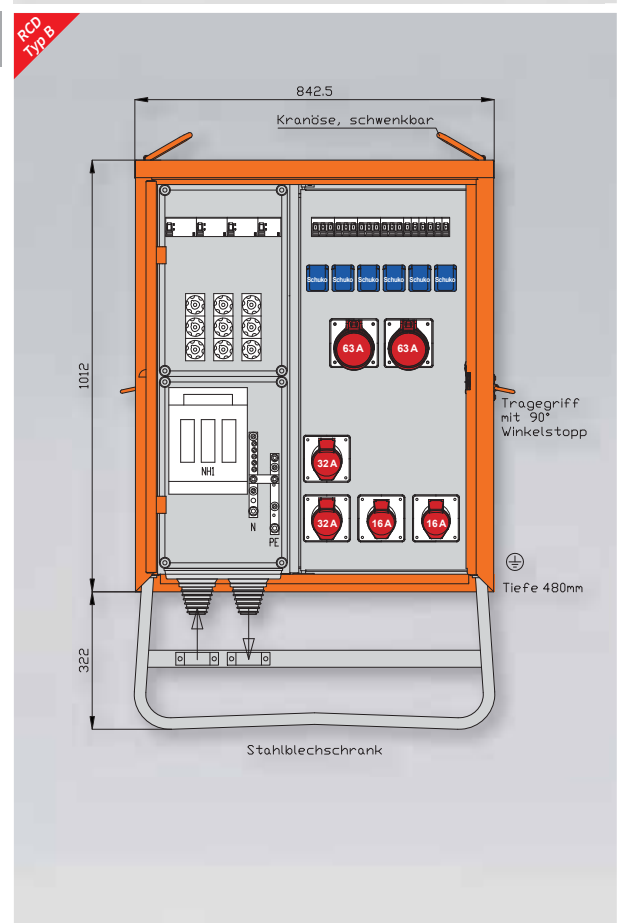

Gehäuse aus elektrolytisch-verzinktem Stahlblech mit schwermetallfreier Kunststoff-Lackierung, Farbe: RAL 2004 -reinorange- mit Einfachtür, Federfallriegel für Vorhängeschloss und Griffmulde, mit Kranösen
inkl. feuerverzinktem Untergestell mit Ösen für Erdnägel
Einbauten bis einschließlich RCD-Schutzschalter im Isolierstoffgehäuse
Schutzart : IP 44, Messeinrichtung Schutzart : IP 54

Prinzipschaltbild WV0532	Abgänge	Gehäuse
	CEE-Anbaudosen 5-pol. 400 V 2 x 63 A 2 x 32 A 2 x 16 A	H22 H: 1012 mm B: 843 mm T: 480 mm + Untergestell- Höhe ca.: 322 mm
	Schuko 6 x 16 A	

Prinzipschaltbild WV0532A	Abgänge	Gehäuse
	CEE-Anbaudosen 5-pol. 400 V 2 x 63 A 2 x 32 A 2 x 16 A	H22 H: 1012 mm B: 843 mm T: 480 mm + Untergestell- Höhe ca.: 322 mm
	Schuko 6 x 16 A	

WV0532

138 kVA

Anschluss:

- NH1-Sicherungslasttrennschalter 200A mit Bolzenanschluss M10

Abgang / Absicherung:

- RCD-Schutzschalter 4P 63A/500mA -A- auf 1 NH00-Sicherungslasttrennschalter 100A
- CEE-Anbaudosen 63A 5P 400V 6h mit je 1 Sicherungselement 3P 63A (E33)
- NH00-Sicherungslasttrennschalter 80A
- RCD-Schutzschalter 4P 63A/30mA -A- mit Sicherungselement 3P 63A (E33)
- CEE-Anbaudosen 32A 5P 400V 6h mit je 1 Leitungsschutzschalter (MCB) 3P 32A -C-
- CEE-Anbaudosen 16A 5P 400V 6h mit je 1 Leitungsschutzschalter (MCB) 3P 16A -C-
- RCD-Schutzschalter 4P 40A/30mA -A-
- Schutzkontaktsteckdosen 16A 2P 230V mit je 1 Leitungsschutzschalter (MCB) 1P 16A -C-

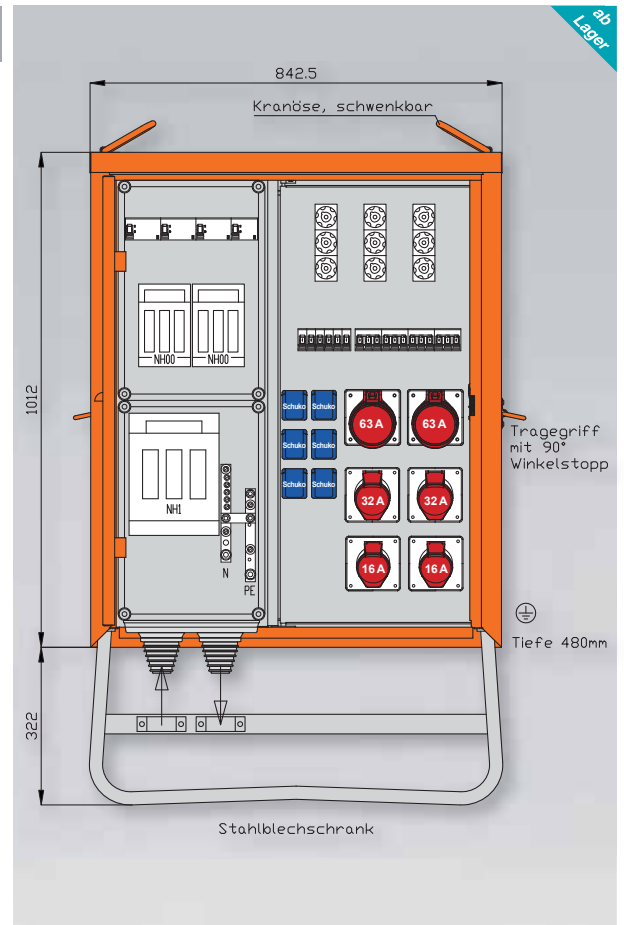

WV0532A

138 kVA

Anschluss:

- NH1-Sicherungslasttrennschalter 200A mit Bolzenanschluss M10

Abgang / Absicherung:

- NH00-Sicherungslasttrennschalter 100A
- RCD-Schutzschalter 4P 63A/300mA -B-
- CEE-Anbaudose 63A 5P 400V 6h mit Sicherungselement 3P 63A (E33)
- RCD-Schutzschalter 4P 63A/500mA -A-
- CEE-Anbaudose 63A 5P 400V 6h mit Sicherungselement 3P 63A (E33)
- NH00-Sicherungslasttrennschalter 80A
- RCD-Schutzschalter 4P 63A/30mA -A- mit Sicherungselement 3P 63A (E33)
- CEE-Anbaudosen 32A 5P 400V 6h mit je 1 Leitungsschutzschalter (MCB) 3P 32A -C-
- CEE-Anbaudosen 16A 5P 400V 6h mit je 1 Leitungsschutzschalter (MCB) 3P 16A -C-
- RCD-Schutzschalter 4P 40A/30mA -A-
- Schutzkontaktsteckdosen 16A 2P 230V mit je 1 Leitungsschutzschalter (MCB) 1P 16A -C-

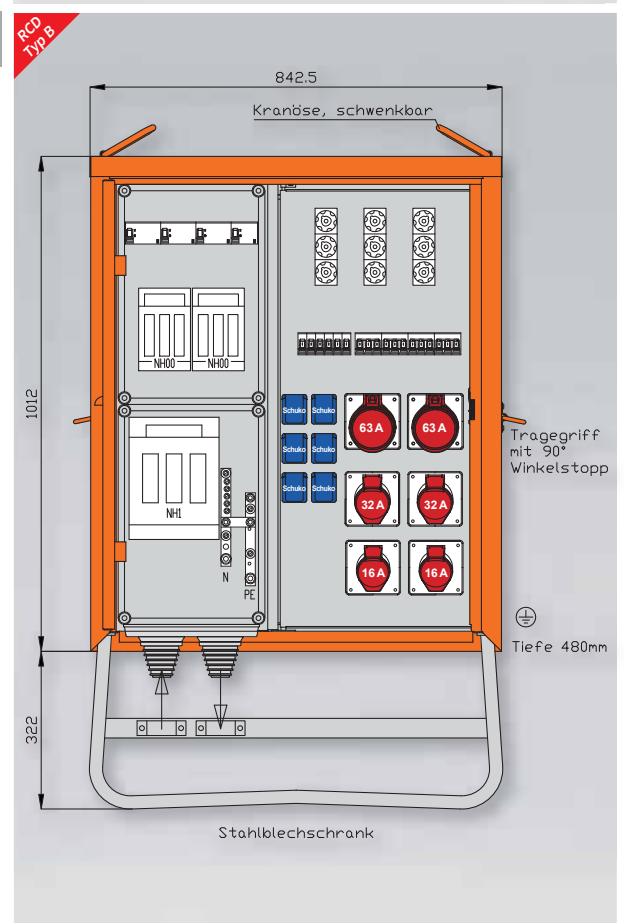

Gehäuse aus elektrolytisch-verzinktem Stahlblech mit schwermetallfreier Kunststoff-Lackierung, Farbe: RAL 2004 -reinorange
WAV0267: mit Doppeltür und 3-Punkt Stangenschloss, mit Drehknopf und Vorrichtung für Vorhängeschloss
WV0494: mit Einfachtür, Federfallriegel für Vorhängeschloss und Griffmulde, mit Kranösen
 inkl. feuerverzinktem Untergestell mit Ösen für Erdnägel, Einbauten bis einschließlich RCD-Schutzschalter im Isolierstoffgehäuse
 Schutzart : IP 44, Messeinrichtung Schutzart : IP 54

Prinzipschaltbild WAV0267

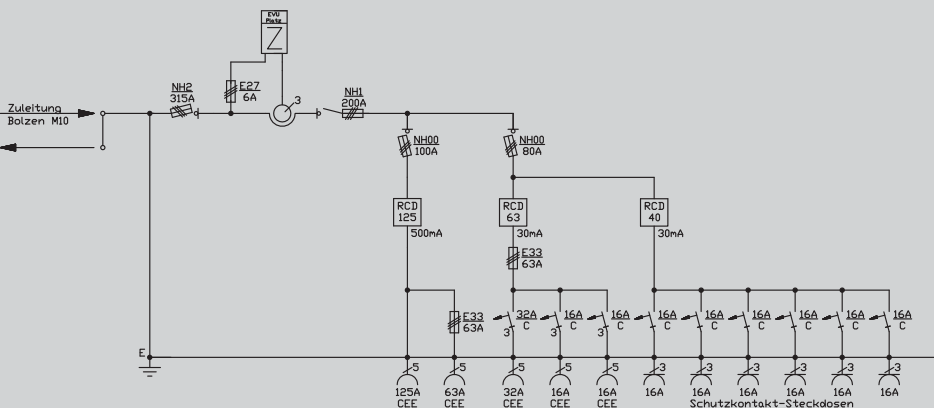

Abgänge

- CEE-Anbaudosen
5-pol. 400 V
- 1 x 125 A
- 1 x 63 A
- 1 x 32 A
- 2 x 16 A
- Schuko
- 6 x 16 A

Gehäuse

H42
 H: 1339 mm
 B: 1301 mm
 T: 480 mm
 + Untergestell-
 Höhe ca.:
 322 mm

Prinzipschaltbild WAV0267A

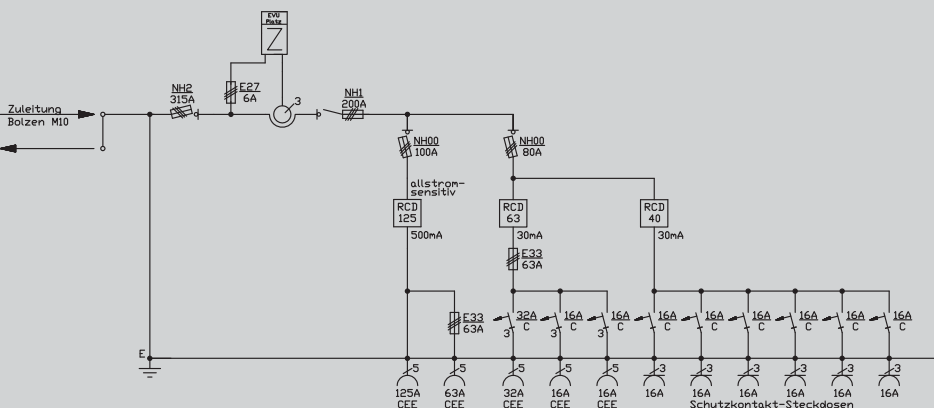

Abgänge

- CEE-Anbaudosen
5-pol. 400 V
- 1 x 125 A
- 1 x 63 A
- 1 x 32 A
- 2 x 16 A
- Schuko
- 6 x 16 A

Gehäuse

H42
 H: 1339 mm
 B: 1301 mm
 T: 480 mm
 + Untergestell-
 Höhe ca.:
 322 mm

nach IEC61439-4

Anschlussverteilerschränke
und Verteilerschränke

1

2

3

4

5

6

7

8

9

10

Info
Stromverteiler

Baustrom-
verteiler

Industrie- und
Freizeitverteiler

WAV0267

138 kVA

Anschluss:

- 1 NH2-Sicherungslasttrennschalter 315A mit Bolzenanschluss M10

Messung:

- 1 Spannungspfadssicherung 3P 6A -DIAZED-
- 1 DS-Zählerplatz ohne Zähler nach DIN 43870/2
- 1 Wandlernaufnahmevorrichtung mit Cu-Schienen und ISO-Stützern vorverdrahtet für Einzelwandler

Abgang / Absicherung:

- 1 NH1-Lasttrennschalter mit Sicherungen 200A
- 1 RCD-Schutzschalter 4P 125A/500mA -A- mit NH00-Sicherungslasttrennschalter 100A
- 1 CEE-Anbaudose 125A 5P 400V 6h ohne Vorsicherung -direkt ab RCD-
- 1 CEE-Anbaudose 63A 5P 400V 6h mit Sicherungselement 3P 63A (E33)
- 1 NH00-Sicherungslasttrennschalter 80A
- 1 RCD-Schutzschalter 4P 63A/30mA -A- mit Sicherungselement 3P 63A (E33)
- 1 CEE-Anbaudose 32A 5P 400V 6h mit Leitungsschutzschalter (MCB) 3P 32A -C-
- 2 CEE-Anbaudosen 16A 5P 400V 6h mit je 1 Leitungsschutzschalter (MCB) 3P 16A -C-
- 1 RCD-Schutzschalter 4P 40A/30mA -A-
- 6 Schutzkontaktsteckdosen 16A 2P 230V mit je 1 Leitungsschutzschalter (MCB) 1P 16A -C-

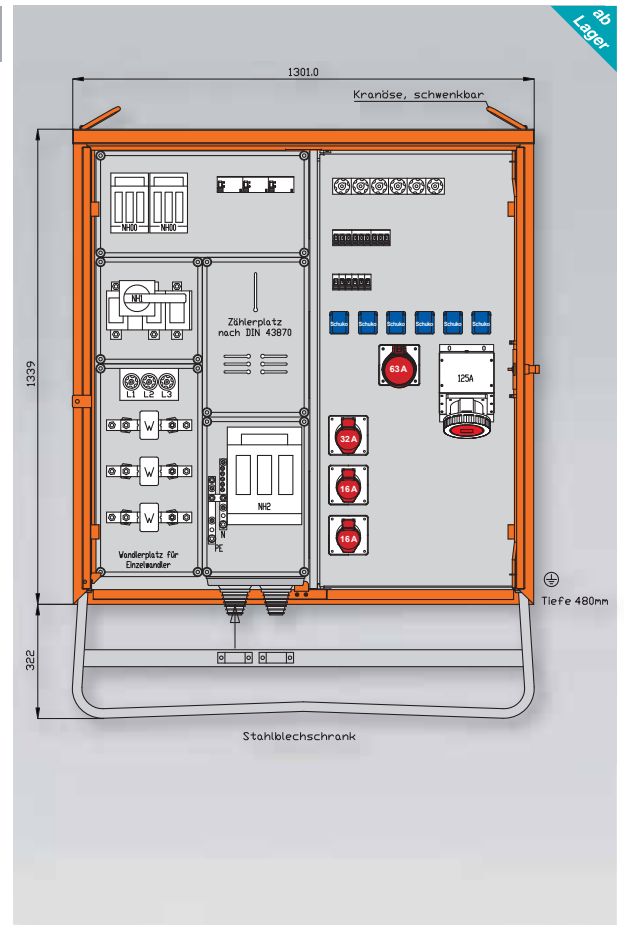

WAV0267A

138 kVA

Anschluss:

- 1 NH2-Sicherungslasttrennschalter 315A mit Bolzenanschluss M10

Messung:

- 1 Spannungspfadssicherung 3P 6A -DIAZED-
- 1 DS-Zählerplatz ohne Zähler nach DIN 43870/2
- 1 Wandlernaufnahmevorrichtung mit Cu-Schienen und ISO-Stützern vorverdrahtet für Einzelwandler

Abgang / Absicherung:

- 1 NH1-Lasttrennschalter mit Sicherungen 200A
- 1 RCD-Schutzschalter 4P 125A/500mA -B- mit NH00-Sicherungslasttrennschalter 100A
- 1 CEE-Anbaudose 125A 5P 400V 6h ohne Vorsicherung -direkt ab RCD-
- 1 CEE-Anbaudose 63A 5P 400V 6h mit Sicherungselement 3P 63A (E33)
- 1 NH00-Sicherungslasttrennschalter 80A
- 1 RCD-Schutzschalter 4P 63A/30mA -A- mit Sicherungselement 3P 63A (E33)
- 1 CEE-Anbaudose 32A 5P 400V 6h mit Leitungsschutzschalter (MCB) 3P 32A -C-
- 2 CEE-Anbaudosen 16A 5P 400V 6h mit je 1 Leitungsschutzschalter (MCB) 3P 16A -C-
- 1 RCD-Schutzschalter 4P 40A/30mA -A-
- 6 Schutzkontaktsteckdosen 16A 2P 230V mit je 1 Leitungsschutzschalter (MCB) 1P 16A -C-

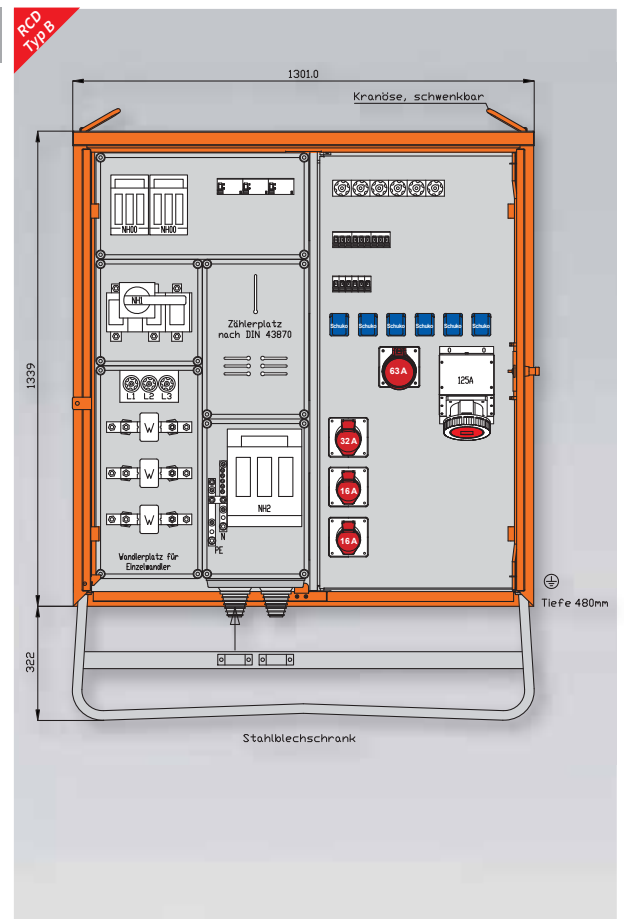

Gehäuse aus elektrolytisch-verzinktem Stahlblech mit schwermetallfreier Kunststoff-Lackierung, Farbe: RAL 2004 -reinorange
WAV0267A: mit Doppeltür und 3-Punkt Stangenschloss, mit Drehknauf und Vorrichtung für Vorhängeschloss
WV0494A: mit Einfachtür, Federfallriegel für Vorhängeschloss und Griffmulde, mit Kranösen
 inkl. feuerverzinktem Untergestell mit Ösen für Erdnägel, Einbauten bis einschließlich RCD-Schutzschalter im Isolierstoffgehäuse
 Schutzart : IP 44, Messeinrichtung Schutzart : IP 54

Prinzipschaltbild WV0494	Abgänge	Gehäuse
	CEE-Anbaudosen 5-pol. 400 V 1 x 125 A 1 x 63 A 1 x 32 A 2 x 16 A	H22 H: 1012 mm B: 843 mm T: 480 mm + Untergestell- Höhe ca.: 322 mm
	Schuko 6 x 16 A	

Prinzipschaltbild WV0494A	Abgänge	Gehäuse
	CEE-Anbaudosen 5-pol. 400 V 1 x 125 A 1 x 63 A 1 x 32 A 2 x 16 A	H22 H: 1012 mm B: 843 mm T: 480 mm + Untergestell- Höhe ca.: 322 mm
	Schuko 6 x 16 A	

WV0494

138 kVA

Anschluss:

- 1 NH1-Sicherungslasttrennschalter 200A mit Bolzenanschluss M10

Abgang / Absicherung:

- 1 RCD-Schutzschalter 4P 125A/500mA -A- mit NH00-Sicherungslasttrennschalter 100A
- 1 CEE-Anbaudose 125A 5P 400V 6h ohne Vorsicherung -direkt ab RCD-
- 1 CEE-Anbaudose 63A 5P 400V 6h mit Sicherungselement 3P 63A (E33)
- 1 NH00-Sicherungslasttrennschalter 80A
- 1 RCD-Schutzschalter 4P 63A/30mA -A- mit Sicherungselement 3P 63A (E33)
- 1 CEE-Anbaudose 32A 5P 400V 6h mit Leitungsschutzschalter (MCB) 3P 32A -C-
- 2 CEE-Anbaudosen 16A 5P 400V 6h mit je 1 Leitungsschutzschalter (MCB) 3P 16A -C-
- 1 RCD-Schutzschalter 4P 40A/30mA -A-
- 6 Schutzkontaktsteckdosen 16A 2P 230V mit je 1 Leitungsschutzschalter (MCB) 1P 16A -C-

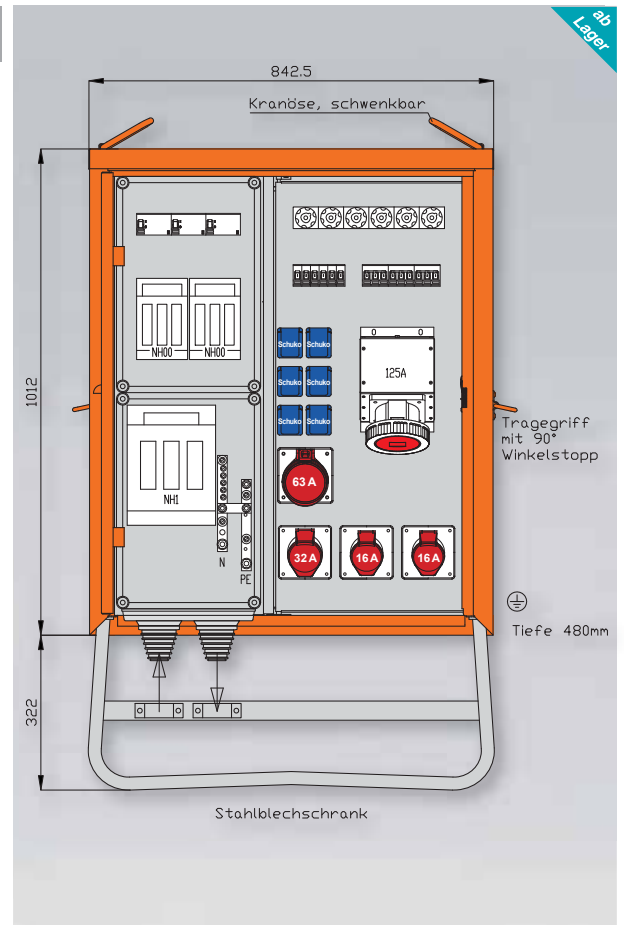

WV0494A

138 kVA

Anschluss:

- 1 NH1-Sicherungslasttrennschalter 200A mit Bolzenanschluss M10

Abgang / Absicherung:

- 1 RCD-Schutzschalter 4P 125A/500mA -B- mit NH00-Sicherungslasttrennschalter 100A
- 1 CEE-Anbaudose 125A 5P 400V 6h ohne Vorsicherung -direkt ab RCD-
- 1 CEE-Anbaudose 63A 5P 400V 6h mit Sicherungselement 3P 63A (E33)
- 1 NH00-Sicherungslasttrennschalter 80A
- 1 RCD-Schutzschalter 4P 63A/30mA -A- mit Sicherungselement 3P 63A (E33)
- 1 CEE-Anbaudose 32A 5P 400V 6h mit Leitungsschutzschalter (MCB) 3P 32A -C-
- 2 CEE-Anbaudosen 16A 5P 400V 6h mit je 1 Leitungsschutzschalter (MCB) 3P 16A -C-
- 1 RCD-Schutzschalter 4P 40A/30mA -A-
- 6 Schutzkontaktsteckdosen 16A 2P 230V mit je 1 Leitungsschutzschalter (MCB) 1P 16A -C-

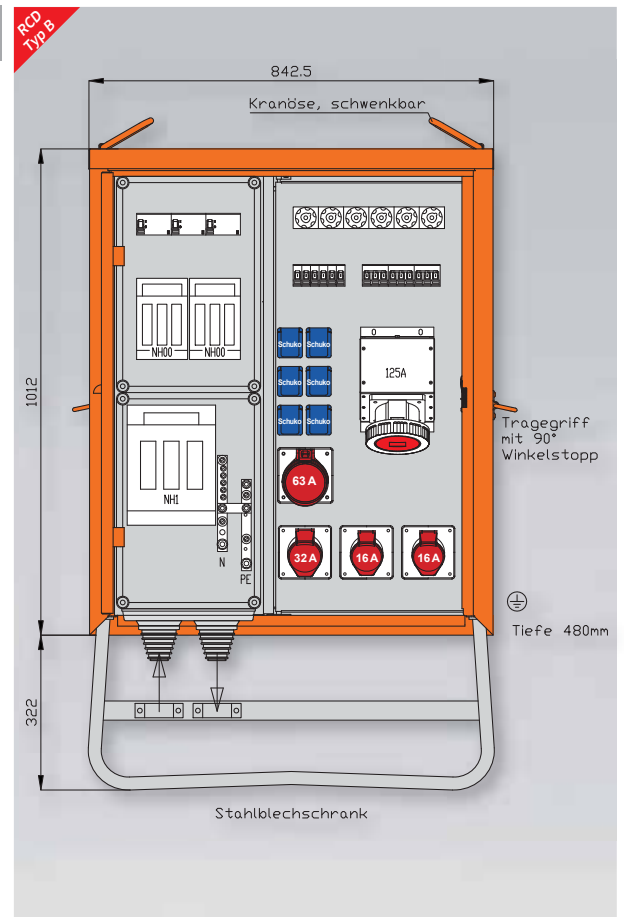

Gehäuse aus elektrolytisch-verzinktem Stahlblech mit schwermetallfreier Kunststoff-Lackierung, Farbe: RAL 2004 -reinorange
WAV0271: mit Doppeltür und 3-Punkt Stangenschloss, mit Drehknopf und Vorrichtung für Vorhängeschloss
WV0572: mit Einfachtür, Federfallriegel für Vorhängeschloss und Griffmulde, mit Kranösen
 inkl. feuerverzinktem Untergestell mit Ösen für Erdnägel, Einbauten bis einschließlich RCD-Schutzschalter im Isolierstoffgehäuse
 Schutzart : IP 44, Messeinrichtung Schutzart : IP 54

Prinzipschaltbild WAV0271	Abgänge	Gehäuse
	Klemmen	H42 H: 1339 mm B: 1301 mm T: 480 mm + Untergestell- Höhe ca.: 322 mm
	1 x 5 x 16-70 mm ²	
	CEE-Anbaudosen 5-pol. 400 V	
	1 x 125 A	
	2 x 63 A	
	3 x 32 A	
Schuko	3 x 16 A 6 x 16 A	
6 x 16 A		

Prinzipschaltbild WAV0271A	Abgänge	Gehäuse
	Klemmen	H42 H: 1339 mm B: 1301 mm T: 480 mm + Untergestell- Höhe ca.: 322 mm
	1 x 5 x 16-70 mm ²	
	CEE-Anbaudosen 5-pol. 400 V	
	1 x 125 A	
	2 x 63 A	
	3 x 32 A	
Schuko	3 x 16 A 6 x 16 A	
6 x 16 A		

WAV0271

173 kVA

Anschluss:

- 1 NH2-Sicherungslasttrennschalter 355A mit Bolzenanschluss M10

Messung:

- 1 Spannungspfadssicherung 3P 6A -DIAZED-
- 1 DS-Zählerplatz ohne Zähler nach DIN 43870/2
- 1 Wandlernaufnahmevorrichtung mit Cu-Schienen und ISO-Stützern vorverdrahtet für Einzelwandler

Abgang / Absicherung:

- 1 NH1-Lasttrennschalter mit Sicherungen 250A
- 1 RCD-Schutzschalter 4P 125A/500mA -A- mit NH00-Sicherungslasttrennschalter 100A
- 1 CEE-Anbaudose 125A 5P 400V 6h ohne Vorsicherung -direkt ab RCD-
- 1 Abgangsklemme 5 x 16-70 mm² ohne Vorsicherung -direkt ab RCD-
- 2 RCD-Schutzschalter 4P 63A/500mA -A- mit je 1 Sicherungselement 3P 63A (E33)
- 2 CEE-Anbaudosen 63A 5P 400V 6h ohne Vorsicherungen -direkt ab RCD-
- 1 RCD-Schutzschalter 4P 63A/30mA -A- mit Sicherungselement 3P 63A (E33)
- 3 CEE-Anbaudosen 32A 5P 400V 6h mit je 1 Leitungsschutzschalter (MCB) 3P 32A -C-
- 3 CEE-Anbaudosen 16A 5P 400V 6h mit je 1 Leitungsschutzschalter (MCB) 3P 16A -C-
- 1 RCD-Schutzschalter 4P 40A/30mA -A- mit Sicherungselement 3P 35A (E33)
- 6 Schutzkontaktsteckdosen 16A 2P 230V mit je 1 Leitungsschutzschalter (MCB) 1P 16A -C-

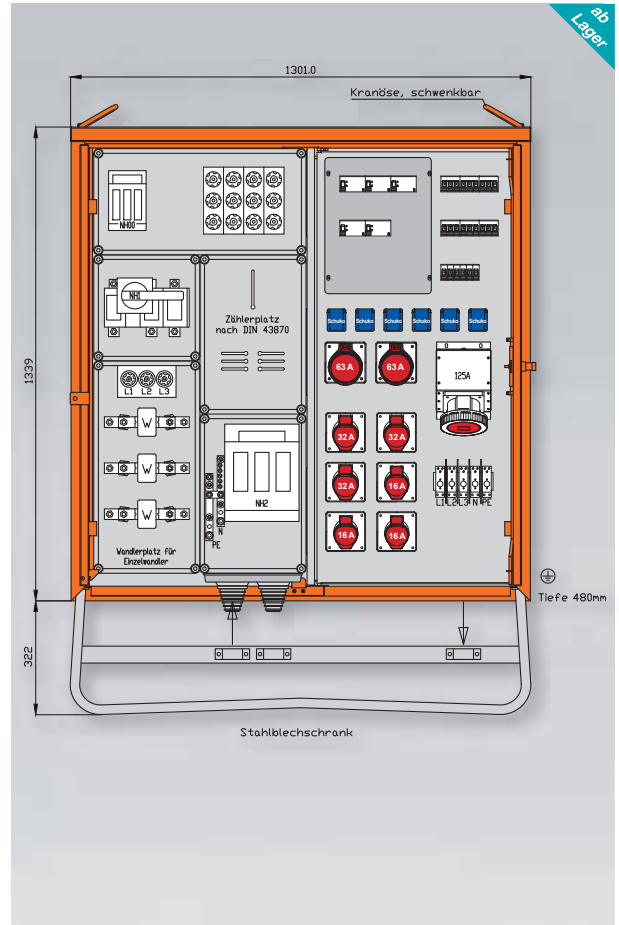

WAV0271A

173 kVA

Anschluss:

- 1 NH2-Sicherungslasttrennschalter 355A mit Bolzenanschluss M10

Messung:

- 1 Spannungspfadssicherung 3P 6A -DIAZED-
- 1 DS-Zählerplatz ohne Zähler nach DIN 43870/2
- 1 Wandlernaufnahmevorrichtung mit Cu-Schienen und ISO-Stützern vorverdrahtet für Einzelwandler

Abgang / Absicherung:

- 1 NH1-Lasttrennschalter mit Sicherungen 250A
- 1 RCD-Schutzschalter 4P 125A/500mA -B- mit NH00-Sicherungslasttrennschalter 100A
- 1 CEE-Anbaudose 125A 5P 400V 6h ohne Vorsicherung -direkt ab RCD-
- 1 Abgangsklemme 5 x 16-70 mm² ohne Vorsicherung -direkt ab RCD-
- 1 RCD-Schutzschalter 4P 63A/300mA -B- mit Sicherungselement 3P 63A (E33)
- 1 CEE-Anbaudose 63A 5P 400V 6h ohne Vorsicherung -direkt ab RCD-
- 1 RCD-Schutzschalter 4P 63A/500mA -A- mit Sicherungselement 3P 63A (E33)
- 1 CEE-Anbaudose 63A 5P 400V 6h ohne Vorsicherung -direkt ab RCD-
- 1 RCD-Schutzschalter 4P 63A/30mA -A- mit Sicherungselement 3P 63A (E33)
- 3 CEE-Anbaudosen 32A 5P 400V 6h mit je 1 Leitungsschutzschalter (MCB) 3P 32A -C-
- 3 CEE-Anbaudosen 16A 5P 400V 6h mit je 1 Leitungsschutzschalter (MCB) 3P 16A -C-
- 1 RCD-Schutzschalter 4P 40A/30mA -A- mit Sicherungselement 3P 35A (E33)
- 6 Schutzkontaktsteckdosen 16A 2P 230V mit je 1 Leitungsschutzschalter (MCB) 1P 16A -C-

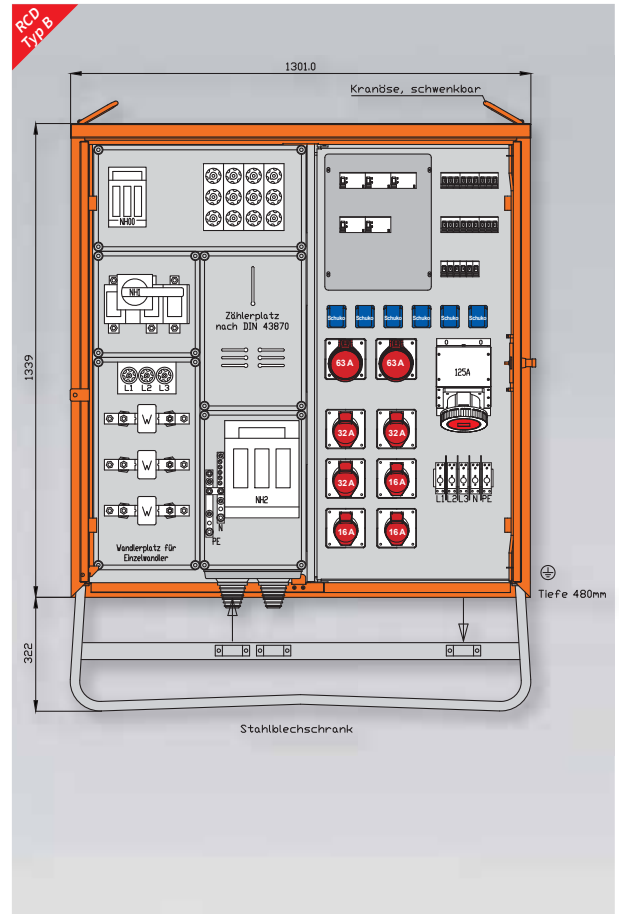

Gehäuse aus elektrolytisch-verzinktem Stahlblech mit schwermetallfreier Kunststoff-Lackierung, Farbe: RAL 2004 -reinorange
WAV0271A: mit Doppeltür und 3-Punkt Stangenschloss, mit Drehknopf und Vorrichtung für Vorhängeschloss
WV0572A: mit Einfachtür, Federfallriegel für Vorhängeschloss und Griffmulde, mit Kranösen
 inkl. feuerverzinktem Untergestell mit Ösen für Erdnägel, Einbauten bis einschließlich RCD-Schutzschalter im Isolierstoffgehäuse
 Schutzart : IP 44, Messeinrichtung Schutzart : IP 54

Prinzipschaltbild WV0572

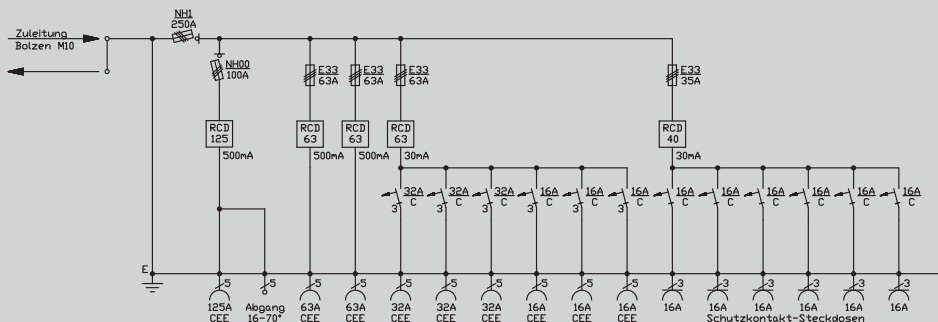

Abgänge

- Klemmen
- 1 x 5 x 16-70 mm²
- CEE-Anbaudosen
- 5-pol. 400 V
- 1 x 125 A
- 2 x 63 A
- 3 x 32 A
- 3 x 16 A
- Schuko
- 6 x 16 A

Gehäuse

H45
 H: 1337 mm
 B: 843 mm
 T: 480 mm
+ Untergestell-
Höhe ca.:
 322 mm

Prinzipschaltbild WV0572A

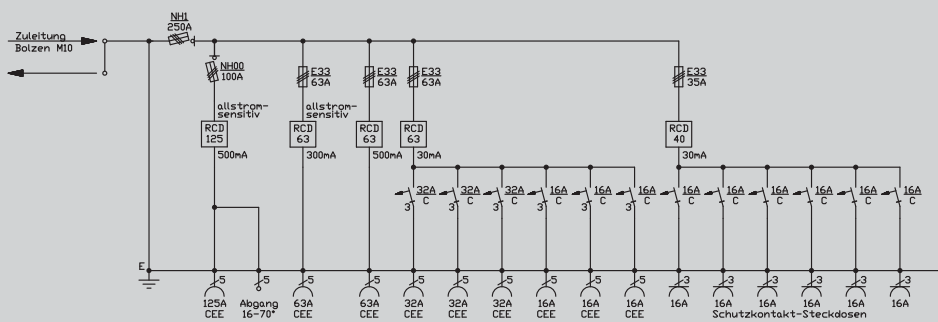

Abgänge

- Klemmen
- 1 x 5 x 16-70 mm²
- CEE-Anbaudosen
- 5-pol. 400 V
- 1 x 125 A
- 2 x 63 A
- 3 x 32 A
- 3 x 16 A
- Schuko
- 6 x 16 A

Gehäuse

H45
 H: 1337 mm
 B: 843 mm
 T: 480 mm
+ Untergestell-
Höhe ca.:
 322 mm

WV0572

173 kVA

Anschluss:

- 1 NH1-Sicherungslasttrennschalter 250A mit Bolzenanschluss M10

Abgang / Absicherung:

- 1 RCD-Schutzschalter 4P 125A/500mA -A- mit NH00-Sicherungslasttrennschalter 100A
- 1 CEE-Anbaudose 125A 5P 400V 6h ohne Vorsicherung -direkt ab RCD-
- 1 Abgangsklemme 5 x 16-70 mm² ohne Vorsicherung -direkt ab RCD-
- 2 RCD-Schutzschalter 4P 63A/500mA -A- mit je 1 Sicherungselement 3P 63A (E33)
- 2 CEE-Anbaudosen 63A 5P 400V 6h ohne Vorsicherungen -direkt ab RCD-
- 1 RCD-Schutzschalter 4P 63A/30mA -A- mit Sicherungselement 3P 63A (E33)
- 3 CEE-Anbaudosen 32A 5P 400V 6h mit je 1 Leitungsschutzschalter (MCB) 3P 32A -C-
- 3 CEE-Anbaudosen 16A 5P 400V 6h mit je 1 Leitungsschutzschalter (MCB) 3P 16A -C-
- 1 RCD-Schutzschalter 4P 40A/30mA -A- mit Sicherungselement 3P 35A (E33)
- 6 Schutzkontaktsteckdosen 16A 2P 230V mit je 1 Leitungsschutzschalter (MCB) 1P 16A -C-

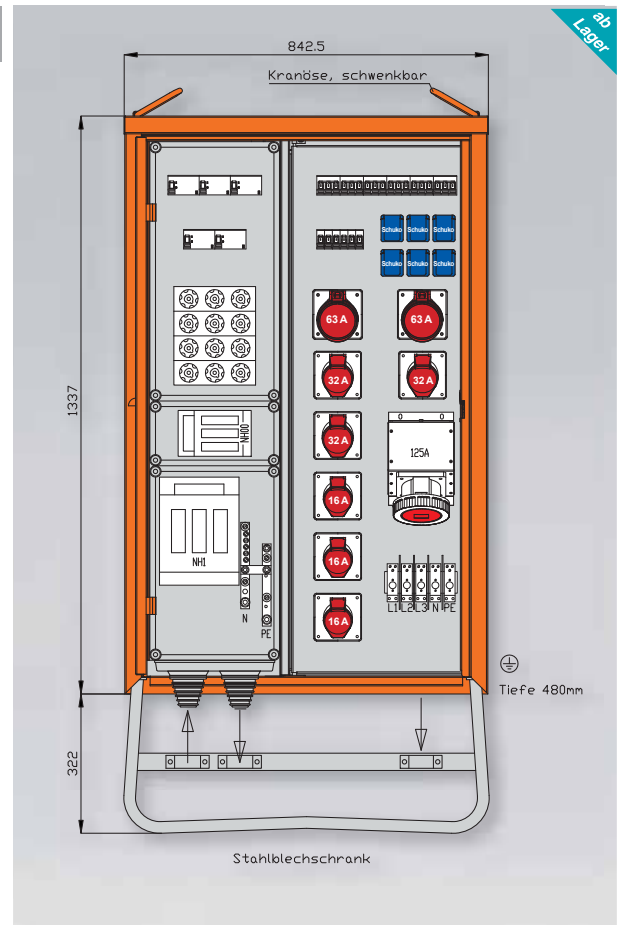

WV0572A

173 kVA

Anschluss:

- 1 NH1-Sicherungslasttrennschalter 250A mit Bolzenanschluss M10

Abgang / Absicherung:

- 1 RCD-Schutzschalter 4P 125A/500mA -B- mit NH00-Sicherungslasttrennschalter 100A
- 1 CEE-Anbaudose 125A 5P 400V 6h ohne Vorsicherung -direkt ab RCD-
- 1 Abgangsklemme 5 x 16-70 mm² ohne Vorsicherung -direkt ab RCD-
- 1 RCD-Schutzschalter 4P 63A/300mA -B- mit Sicherungselement 3P 63A (E33)
- 1 CEE-Anbaudose 63A 5P 400V 6h ohne Vorsicherung -direkt ab RCD-
- 1 RCD-Schutzschalter 4P 63A/500mA -A- mit Sicherungselement 3P 63A (E33)
- 1 CEE-Anbaudose 63A 5P 400V 6h ohne Vorsicherung -direkt ab RCD-
- 1 RCD-Schutzschalter 4P 63A/30mA -A- mit Sicherungselement 3P 63A (E33)
- 3 CEE-Anbaudosen 32A 5P 400V 6h mit je 1 Leitungsschutzschalter (MCB) 3P 32A -C-
- 3 CEE-Anbaudosen 16A 5P 400V 6h mit je 1 Leitungsschutzschalter (MCB) 3P 16A -C-
- 1 RCD-Schutzschalter 4P 40A/30mA -A- mit Sicherungselement 3P 35A (E33)
- 6 Schutzkontaktsteckdosen 16A 2P 230V mit je 1 Leitungsschutzschalter (MCB) 1P 16A -C-

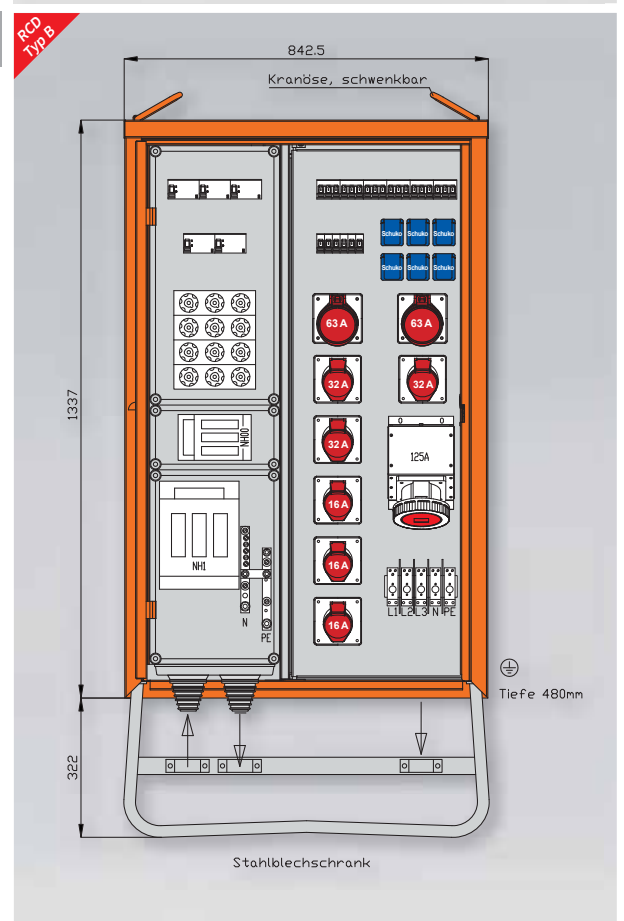

Gehäuse aus elektrolytisch-verzinktem Stahlblech mit schwermetallfreier Kunststoff-Lackierung, Farbe: RAL 2004 -reinorange- mit Doppeltür und 3-Punkt Stangenschloss, mit Drehknopf und Vorrichtung für Vorhängeschloss
inkl. feuerverzinktem Untergestell mit Ösen für Erdnägel
Einbauten bis einschließlich RCD-Schutzschalter im Isolierstoffgehäuse
Schutzart : IP 44,

Prinzipschaltbild WV0622

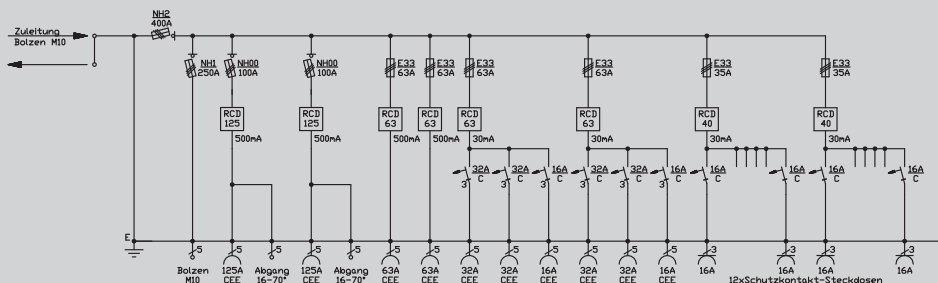

Abgänge

Klemmen

2 x 5 x 16-70 mm²

CEE-Anbaudosen

5-pol. 400 V

2 x 125 A

2 x 63 A

4 x 32 A

2 x 16 A

Schuko

12 x 16 A

Gehäuse

H42

H: 1339 mm

B: 1301 mm

T: 480 mm

+ Untergestell-

Höhe ca.:

322 mm

Prinzipschaltbild WV0622A

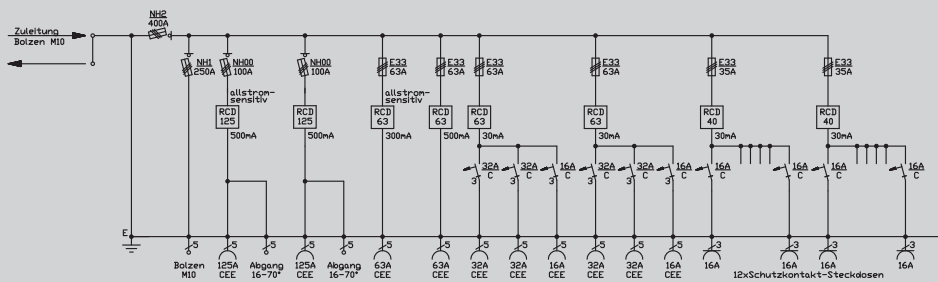

Abgänge

Klemmen

2 x 5 x 16-70 mm²

CEE-Anbaudosen

5-pol. 400 V

2 x 125 A

2 x 63 A

4 x 32 A

2 x 16 A

Schuko

12 x 16 A

Gehäuse

H42

H: 1339 mm

B: 1301 mm

T: 480 mm

+ Untergestell-

Höhe ca.:

322 mm

WV0622

277 kVA

Anschluss:

- NH2-Sicherungslasttrennschalter 400A mit Bolzenanschluss M10

Abgang / Absicherung:

- NH1-Sicherungslasttrennschalter 250A mit Bolzenabgang M10
- RCD-Schutzschalter 4P 125A/500mA -A- mit je 1 NH00-Sicherungslasttrennschalter 100A
- CEE-Anbaudosen 125A 5P 400V 6h ohne Vorsicherungen -direkt ab RCD-
- Abgangsklemmen 5 x 16-70 mm² ohne Vorsicherungen -direkt ab RCD-
- RCD-Schutzschalter 4P 63A/500mA -A- mit je 1 Sicherungselement 3P 63A (E33)
- CEE-Anbaudosen 63A 5P 400V 6h ohne Vorsicherungen -direkt ab RCD-
- RCD-Schutzschalter 4P 63A/30mA -A- mit je 1 Sicherungselement 3P 63A (E33)
- CEE-Anbaudosen 32A 5P 400V 6h mit je 1 Leitungsschutzschalter (MCB) 3P 32A -C-
- CEE-Anbaudosen 16A 5P 400V 6h mit je 1 Leitungsschutzschalter (MCB) 3P 16A -C-
- RCD-Schutzschalter 4P 40A/30mA -A- mit je 1 Sicherungselement 3P 35A (E33)
- Schutzkontaktsteckdosen 16A 2P 230V mit je 1 Leitungsschutzschalter (MCB) 1P 16A -C-

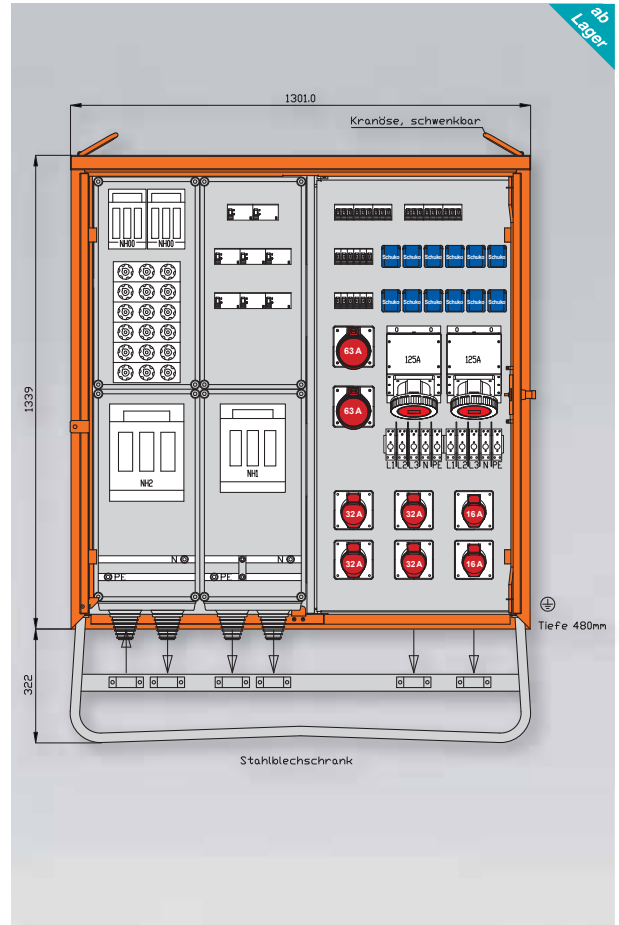

WV0622A

277 kVA

Anschluss:

- NH2-Sicherungslasttrennschalter 400A mit Bolzenanschluss M10

Abgang / Absicherung:

- NH1-Sicherungslasttrennschalter 250A mit Bolzenabgang M10
- RCD-Schutzschalter 4P 125A/500mA -B- mit NH00-Sicherungslasttrennschalter 100A
- CEE-Anbaudose 125A 5P 400V 6h ohne Vorsicherung -direkt ab RCD-
- Abgangsklemme 5 x 16-70 mm² ohne Vorsicherung -direkt ab RCD-
- RCD-Schutzschalter 4P 125A/500mA -A- mit NH00-Sicherungslasttrennschalter 100A
- CEE-Anbaudose 125A 5P 400V 6h ohne Vorsicherung -direkt ab RCD-
- Abgangsklemme 5 x 16-70 mm² ohne Vorsicherung -direkt ab RCD-
- RCD-Schutzschalter 4P 63A/300mA -B- mit Sicherungselement 3P 63A (E33)
- CEE-Anbaudose 63A 5P 400V 6h ohne Vorsicherung -direkt ab RCD-
- RCD-Schutzschalter 4P 63A/500mA -A- mit Sicherungselement 3P 63A (E33)
- CEE-Anbaudose 63A 5P 400V 6h ohne Vorsicherung -direkt ab RCD-
- RCD-Schutzschalter 4P 63A/30mA -A- mit je 1 Sicherungselement 3P 63A (E33)
- CEE-Anbaudosen 32A 5P 400V 6h mit je 1 Leitungsschutzschalter (MCB) 3P 32A -C-
- CEE-Anbaudosen 16A 5P 400V 6h mit je 1 Leitungsschutzschalter (MCB) 3P 16A -C-
- RCD-Schutzschalter 4P 40A/30mA -A- mit je 1 Sicherungselement 3P 35A (E33)
- Schutzkontaktsteckdosen 16A 2P 230V mit je 1 Leitungsschutzschalter (MCB) 1P 16A -C-

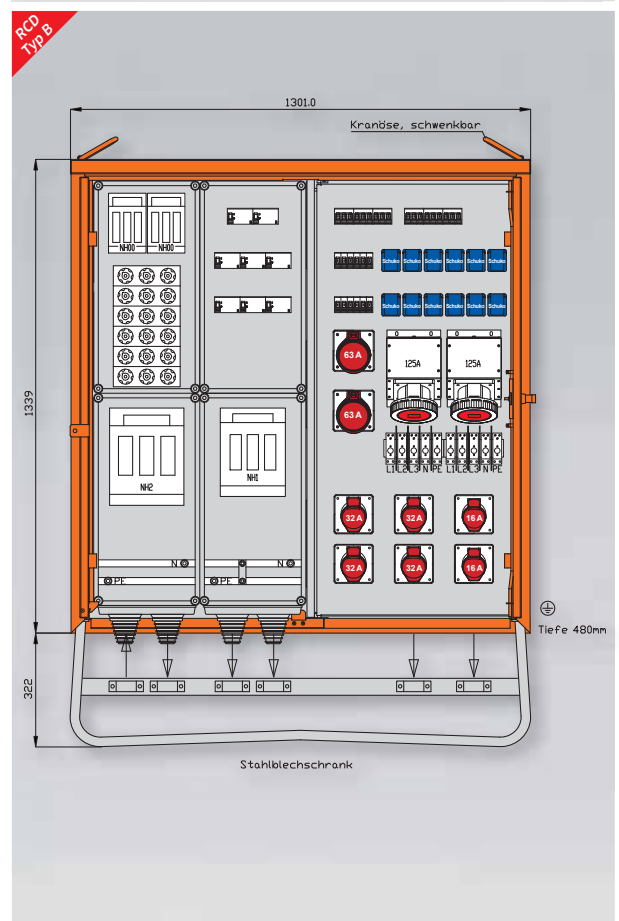

In diesem Kapitel finden Sie:

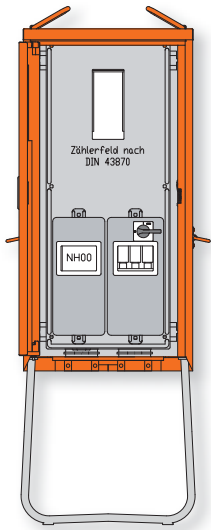

Anschlusschranke
mit Direktmessung



WA0011 - WA0016

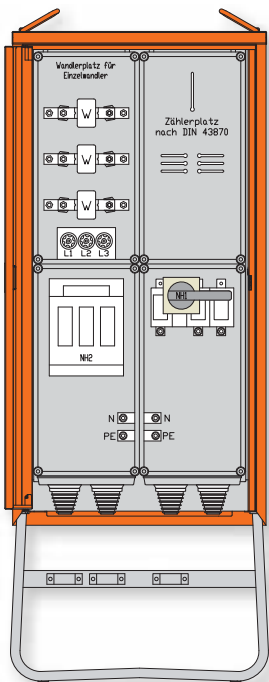
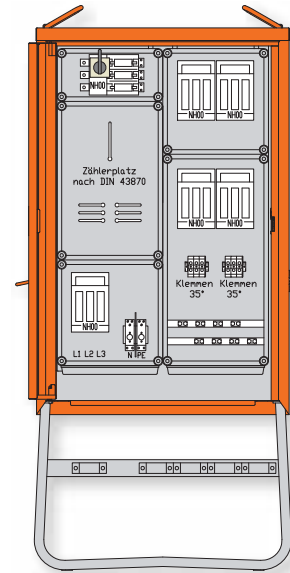

Anschlusschranke
mit Wandlermessung



WA0031 - WA0065

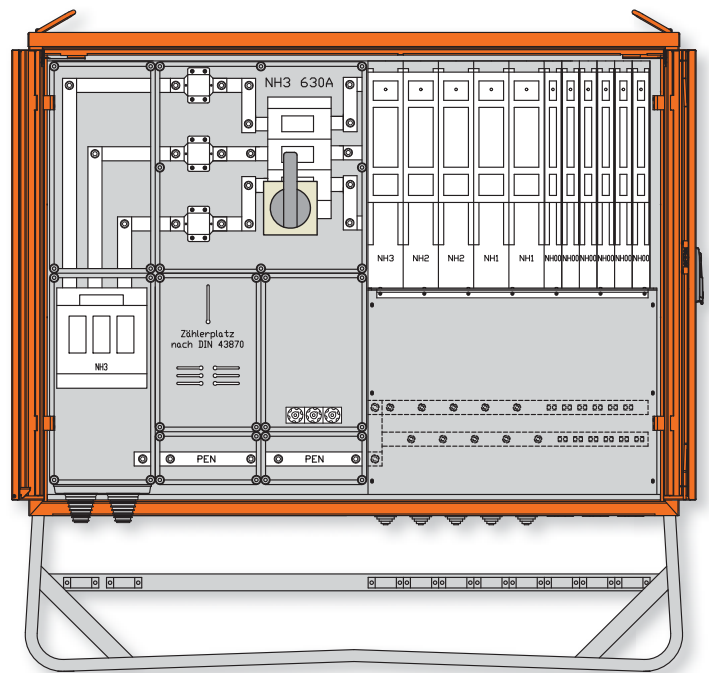

Produktinfo Anschlusschränke

- Gehäuse aus elektrolytisch verzinktem Stahlblech
- Untergestelle im Vollbad feuerverzinkt, mit fest verschweißten Streben und Ösen für Erdnägel
- Labyrinth-Zwangselüftung zum Schutz vor Schwitzwasserbildung
- Schwenkbare Kranösen
- Lackierung in RAL 2004 reinorange oder gemäß RAL-Farbkarte

1

2

3

4

5

6

7

8

9

10

Info
StromverteilerBaustrom-
verteilerIndustrie- und
Freizeitverteiler

Bestückungsübersicht Anschlusschränke

Artikel-Nr.	Anschluss- sicherung	Anschluss- leistung		Messeinrichtung			Hauptsicherung und/oder Abgang Lasttrennschalter mit Sicherungen	Weitere Abgänge: NH-Trenner / Lastschaltleiste				Seite
		A	kVA	Zähler- platz	Wandler- platz	TSG- Platz						
WA0011	NH00	80	55	1			NH00					165
WA0011B	NH00	80	55	1			NH00					165
WA0016	NH00	100	69	1			NH00				4	165
WA0031	NH2	250	173	1	1		NH1					167
WA0031B	NH2	250	173	1	1		NH1					167
WA0031H	NH2	250	173	1	1		NH1					169
WA0031TSG	NH2	250	173	1	1	1	NH1					169
WA0034	NH3	400	277	1	1		NH2					171
WA0032	NH1	200	138	1	1		NH1				2	171
WA0040	NH2	250	173	1	1		NH1				4	173
WA0040TSG	NH2	250	173	1	1	1	NH1				4	173
WA0044	NH2	250	173	1	1		NH1				8	175
WA0046	NH2	315	218	1	1		NH2			1	4	175
WA0050	NH3	400	277	3	1		NH2			1	2	177
WA0055	NH3	400	277	1	1		NH2		1	2	6	177
WA0060	2xNH3	630	436	3	1		NH3		1	1	2	179
WA0065	NH3	630	436	1	1		NH3	1	2	2	6	179

 = ab Lager

Gehäuse aus elektrolytisch-verzinktem Stahlblech mit schwermetallfreier Kunststoff-Lackierung, Farbe: RAL 2004 –reinorange-
mit Einfachtür, Federfallriegel für Vorhängeschloss und Griffmulde, mit Kranösen und seitlichen Tragegriffen
inkl. feuerverzinktem Untergestell mit Ösen für Erdnägel
Einbauten im Isolierstoffgehäuse
Schutzart : IP 44, Messeinrichtung Schutzart : IP 54

Prinzipschaltbild WA0011	Abgänge	Gehäuse
<p>Zuleitung 10-50°</p> <p>NH00 100A</p> <p>16°</p> <p>EVU Prüfer</p> <p>16°</p> <p>NH00 80A</p> <p>5</p> <p>Abgang 10-50°</p>	<p>NH-Abgänge</p> <p>1 x NH00</p>	<p>H12</p> <p>H: 973 mm B: 483 mm T: 265 mm</p> <p>+ Untergestell- Höhe ca.: 437 mm</p>
Prinzipschaltbild WA0011B	Abgänge	Gehäuse
<p>Zuleitung 10-70°</p> <p>Prisenklemmen</p> <p>NH00 100A</p> <p>25°</p> <p>EVU Prüfer</p> <p>25°</p> <p>NH00 80A</p> <p>5</p> <p>Prisenklemmen 10-70°</p> <p>Zählererregung 16° - blau</p>	<p>NH-Abgänge</p> <p>1 x NH00</p>	<p>H12</p> <p>H: 973 mm B: 483 mm T: 265 mm</p> <p>+ Untergestell- Höhe ca.: 437 mm</p>
Prinzipschaltbild WA0016	Abgänge	Gehäuse
<p>Zuleitung 10-50°</p> <p>NH00 100A</p> <p>EVU Prüfer</p> <p>NH00 ***A</p> <p>***A = nach EVU-Abgabe bis 100A oder Trennmesser</p> <p>NH00 80A</p> <p>NH00 80A</p> <p>NH00 80A</p> <p>NH00 80A</p> <p>E</p> <p>Abgang 10-50°</p> <p>Abgang 10-50°</p> <p>Abgang 35°</p> <p>Abgang 35°</p>	<p>NH-Abgänge</p> <p>4 x NH00</p>	<p>H26</p> <p>H: 1098 mm B: 720 mm T: 390 mm</p> <p>+ Untergestell- Höhe ca.: 442 mm</p>

nach IEC61439-4

Anschlusschränke

1

2

3

4

5

6

7

8

9

10

Info
Stromverteiler

Baustrom-
verteiler

Industrie- und
Freizeitverteiler

WA0011

55 kVA

Anschluss:

- 1 NH00-Sicherungslasttrennschalter 100A mit Bügelklemmen 10-50 mm²

Messung:

- 1 DS-Zählerplatz ohne Zähler nach DIN 43 870/2

Abgang / Absicherung:

- 1 NH00-Lasttrennschalter mit Sicherungen 80A mit Bügelklemmen 10-50 mm²

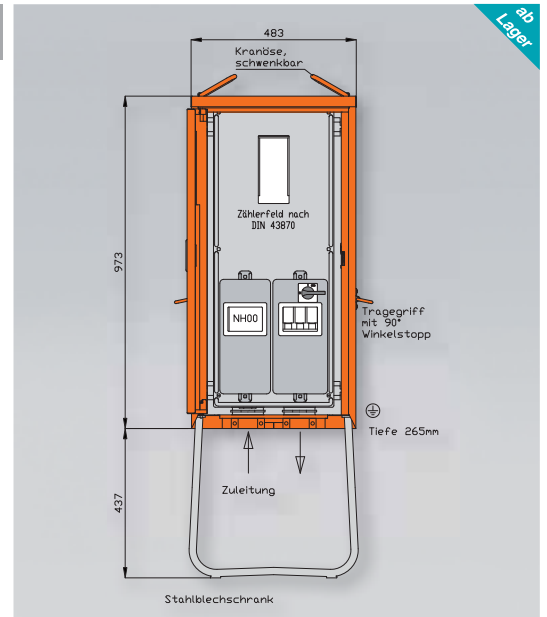

WA0011B

Vattenfall Berlin

55 kVA

Anschluss:

- 1 NH00-Sicherungslasttrennschalter 100A mit Prismenklemmen P00-70 mm²

Messung:

- 1 DS-Zählerplatz ohne Zähler nach DIN 43870/2 (Zählerverdrahtung 25 mm²/N=16 mm²)

Abgang / Absicherung:

- 1 NH00-Lasttrennschalter mit Sicherungen 80A mit Prismenklemmen P00-70 mm²

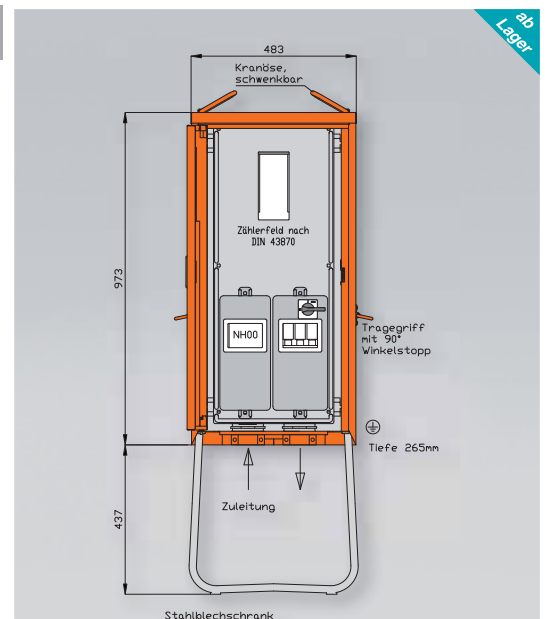

WA0016

bis 69 kVA

Anschluss:

- 1 NH00-Sicherungslasttrennschalter 100A mit Bügelklemmen 10-50 mm²

Messung:

- 1 DS-Zählerplatz ohne Zähler nach DIN 43 870/2

Abgang / Absicherung:

- 1 NH00-Lasttrennschalter mit Trennmesser xxxA
- 2 NH00-Sicherungslasttrennschalter 80A mit je 1 Bügelklemme 10-50 mm²
- 2 NH00-Sicherungslasttrennschalter 80A mit je 1 Reihenklemme bis 35 mm²

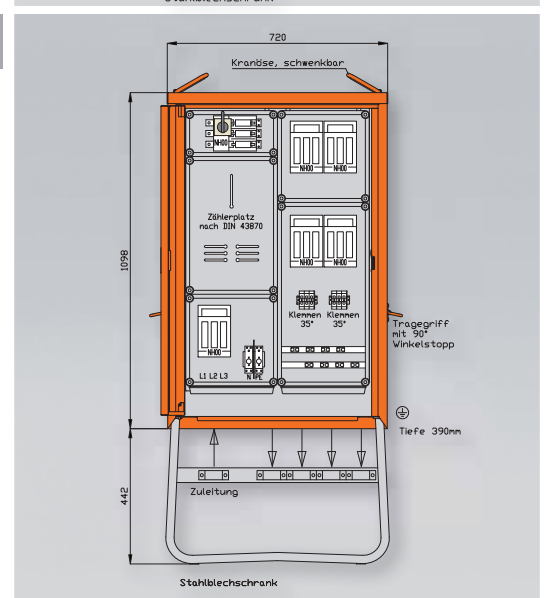

Gehäuse aus elektrolytisch-verzinktem Stahlblech mit schwermetallfreier Kunststoff-Lackierung, Farbe: RAL 2004 –reinorange-
mit Einfachtür, Federfallriegel für Vorhängeschloss und Griffmulde, mit Kranösen
inkl. feuerverzinktem Untergestell mit Ösen für Erdnägel
Einbauten im Isolierstoffgehäuse
Schutzart : IP 44, Messeinrichtung Schutzart : IP 54

Prinzipschaltbild WA0031	Abgänge	Gehäuse
	<p>NH-Abgänge</p> <p>1 x NH1</p>	<p>H40 H: 1398 mm B: 720 mm T: 390 mm</p> <p>+ Untergestell- Höhe ca.: 442 mm</p>

Prinzipschaltbild WA0031B	Abgänge	Gehäuse
	<p>NH-Abgänge</p> <p>1 x NH1</p>	<p>H40 H: 1398 mm B: 720 mm T: 390 mm</p> <p>+ Untergestell- Höhe ca.: 442 mm</p>

nach IEC61439-4

Anschlusschränke

1

2

3

4

5

6

7

8

9

10

Info
Stromverteiler

Baustrom-
verteiler

Industrie- und
Freizeitverteiler

WA0031

173 kVA

Anschluss:

- 1 NH2-Sicherungslasttrennschalter 355A mit Bolzenanschluss M10

Messung:

- 1 Spannungspfadssicherung 3P 6A - DIAZED-
- 1 DS-Zählerplatz ohne Zähler nach DIN 43870/2
- 1 Wandlernaufnahmevorrichtung mit Cu-Schienen und ISO-Stützern vorverdrahtet für Einzelwandler

Abgang / Absicherung:

- 1 NH1-Lasttrennschalter mit Sicherungen 250A mit Bolzenanschluss M10

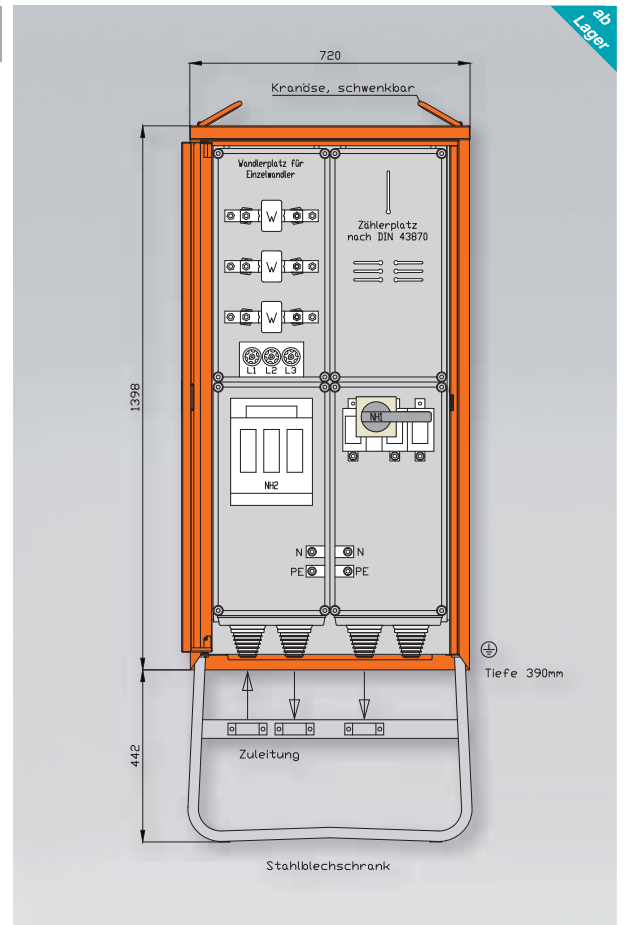

WA0031B

Vattenfall Berlin

173 kVA

Anschluss:

- 1 NH2-Sicherungslasttrennschalter 400A mit Rahmenklemmen K2-30/HR 35-185 mm²

Messung:

- 1 Spannungspfadssicherung 3P 10A NEOZED D01
- 1 DS-Zählerplatz ohne Zähler nach DIN 43870/2
- 1 Wandlernaufnahmevorrichtung für 3 Stromwandler (Vattenfall)
- 1 Zählerprüfklemme nach Vattenfall-Vorgabe

Abgang / Absicherung:

- 1 NH1-Lasttrennschalter mit Sicherungen 250A mit Prismenklemmen P1 70-150 mm²

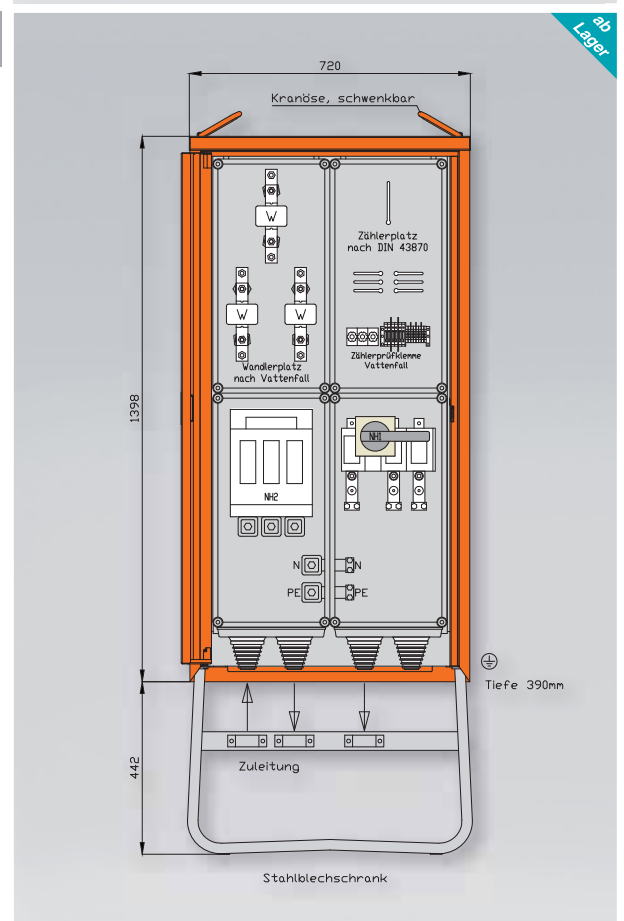

Gehäuse aus elektrolytisch-verzinktem Stahlblech mit schwermetallfreier Kunststoff-Lackierung, Farbe: RAL 2004 –reinorange-
mit Einfachtür, Federfallriegel für Vorhängeschloss und Griffmulde, mit Kranösen
inkl. feuerverzinktem Untergestell mit Ösen für Erdnägel
Einbauten im Isolierstoffgehäuse
Schutzart : IP 44, Messeinrichtung Schutzart : IP 54

Prinzipschaltbild WA0031H	Abgänge	Gehäuse
	<p>NH-Abgänge 1 x NH1</p>	<p>H40 H: 1398 mm B: 720 mm T: 390 mm</p> <p>+ Untergestell- Höhe ca.: 442 mm</p>
Prinzipschaltbild WA0031TSG	Abgänge	Gehäuse
	<p>NH-Abgänge 1 x NH1</p>	<p>H40 H: 1398 mm B: 720 mm T: 390 mm</p> <p>+ Untergestell- Höhe ca.: 442 mm</p>

WA0031H

Vattenfall Hamburg

173 kVA

Anschluss:

- 1 NH2-Sicherungslasttrennschalter 355A mit Bolzenanschluss M10

Messung:

- 1 Spannungspfadssicherung 3P 6A NEOZED D01
- 1 DS-Zählerplatz ohne Zähler nach DIN 43870/2
- 1 Wandleraufnahmevorrichtung Stichmaß 130mm (HEW...) für Einzelwandler

Abgang / Absicherung:

- 1 NH1-Lasttrennschalter mit Sicherungen 250A mit Bolzenanschluss M10

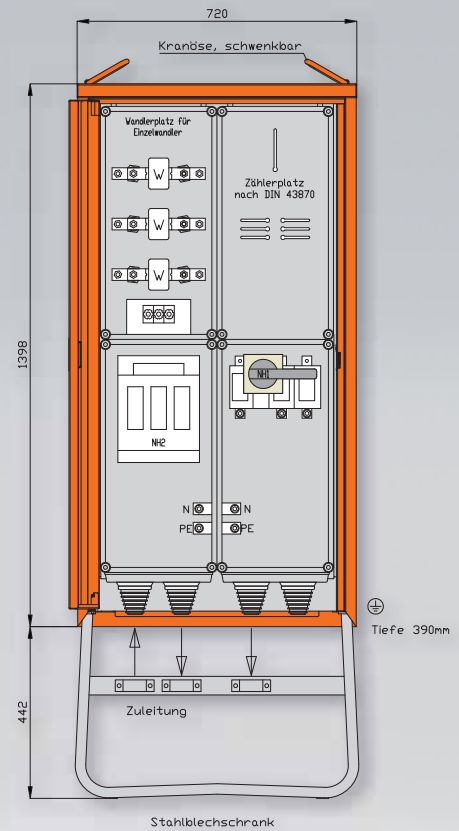

WA0031TSG

173 kVA

Anschluss:

- 1 NH2-Sicherungslasttrennschalter 355A mit Bolzenanschluss M10

Messung:

- 1 Spannungspfadssicherung 3P 6A -DIAZED-
- 1 DS-Zählerplatz ohne Zähler nach DIN 43870/2
- 1 Wandleraufnahmevorrichtung mit Cu-Schienen und ISO-Stützern vorverdrahtet für Einzelwandler
- 1 TSG-Einbauplatz ca.: 300 x 300mm

Abgang / Absicherung:

- 1 NH1-Lasttrennschalter mit Sicherungen 250A mit Bolzenanschluss M10

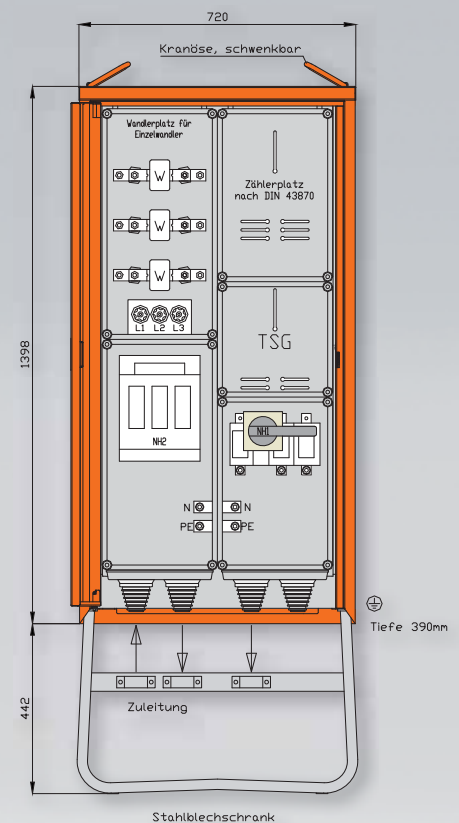

Gehäuse aus elektrolytisch-verzinktem Stahlblech mit schwermetallfreier Kunststoff-Lackierung, Farbe: RAL 2004 –reinorange-
mit Einfachtür, Federfallriegel für Vorhängeschloss und Griffmulde, mit Kranösen
inkl. feuerverzinktem Untergestell mit Ösen für Erdnägel
Einbauten im Isolierstoffgehäuse
Schutzart : IP 44, Messeinrichtung Schutzart : IP 54

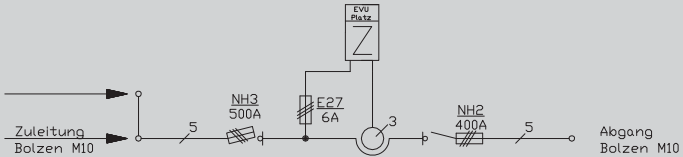
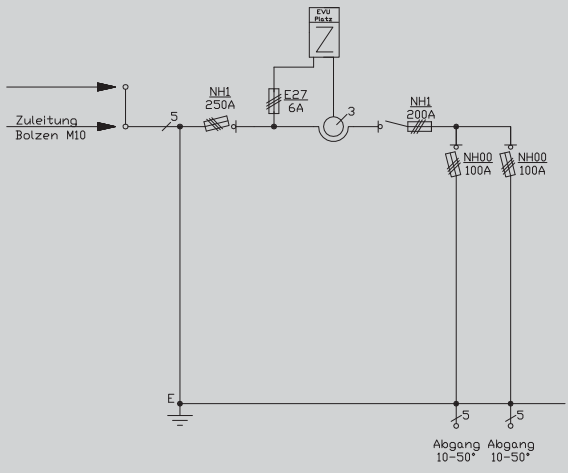
Prinzipschaltbild WA0034	Abgänge	Gehäuse
	<p>NH-Abgänge 1 x NH2</p>	<p>H40 H: 1398 mm B: 720 mm T: 390 mm</p> <p>+ Untergestell- Höhe ca.: 442 mm</p>
Prinzipschaltbild WA0032	Abgänge	Gehäuse
	<p>NH-Abgänge 2 x NH00</p>	<p>H40 H: 1398 mm B: 720 mm T: 390 mm</p> <p>+ Untergestell- Höhe ca.: 442 mm</p>

WA0034

277 kVA

Anschluss:

- NH3-Sicherungslasttrennschalter 500A mit Bolzenanschluss M10

Messung:

- Spannungspfadssicherung 3P 6A -DIAZED-
- DS-Zählerplatz ohne Zähler nach DIN 43870/2
- Wandleraufnahmevorrichtung mit Cu-Schienen und ISO-Stützern vorverdrahtet für Einzelwandler

Abgang / Absicherung:

- NH2-Lasttrennschalter mit Sicherungen 400A mit Bolzenanschluss M10

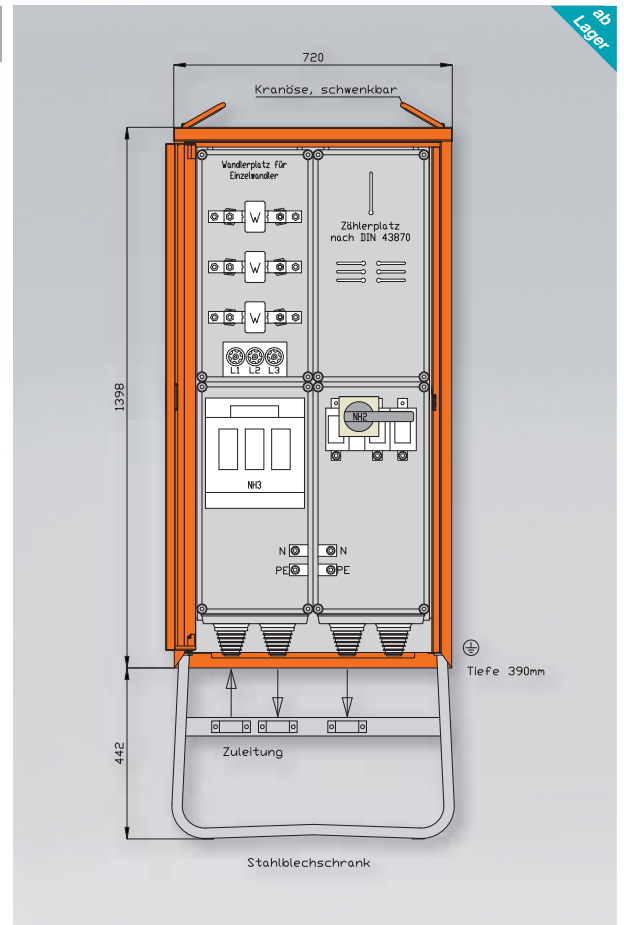

WA0032

138 kVA

Anschluss:

- NH1-Sicherungslasttrennschalter 250A mit Bolzenanschluss M10

Messung:

- Spannungspfadssicherung 3P 6A -DIAZED-
- DS-Zählerplatz ohne Zähler nach DIN 43870/2
- Wandleraufnahmevorrichtung mit Cu-Schienen und ISO-Stützern vorverdrahtet für Einzelwandler

Abgang / Absicherung:

- NH1-Lasttrennschalter mit Sicherungen 200A -als Hauptsicherung-
- NH00-Sicherungslasttrennschalter 100A mit je 1 Bügelklemme 10-50 mm²

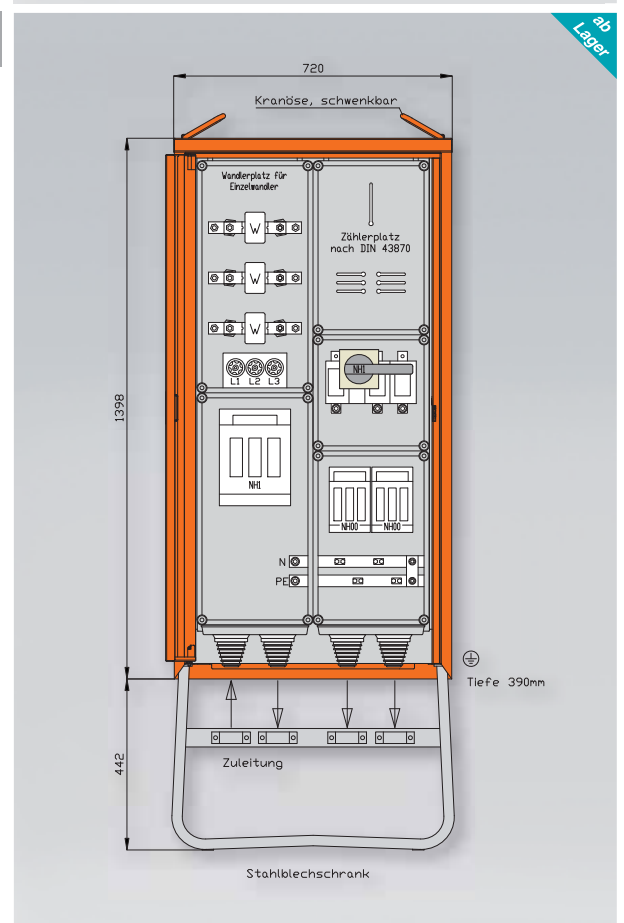

Gehäuse aus elektrolytisch-verzinktem Stahlblech mit schwermetallfreier Kunststoff-Lackierung, Farbe: RAL 2004 -reinorange- mit Doppeltür und 3-Punkt Stangenschloss, mit Drehknauf und Vorrichtung für Vorhängeschloss, mit Kranösen inkl. feuerverzinktem Untergestell mit Ösen für Erdnägel
Einbauten im Isolierstoffgehäuse
Schutzart : IP 44, Messeinrichtung Schutzart : IP 54

Prinzipschaltbild WA0040	Abgänge	Gehäuse
	<p>NH-Abgänge</p> <p>1 x NH1</p> <p>4 x NH00</p>	<p>H30</p> <p>H: 1034 mm</p> <p>B: 1359 mm</p> <p>T: 390 mm</p> <p>+ Untergestell- Höhe ca.: 452 mm</p>

Prinzipschaltbild WA0040TSG	Abgänge	Gehäuse
	<p>NH-Abgänge</p> <p>1 x NH1</p> <p>4 x NH00</p>	<p>H30</p> <p>H: 1034 mm</p> <p>B: 1359 mm</p> <p>T: 390 mm</p> <p>+ Untergestell- Höhe ca.: 452 mm</p>

WA0040

173 kVA

Anschluss:

- 1 NH2-Sicherungslasttrennschalter 355A mit Bolzenanschluss M10

Messung:

- 1 Spannungspfadssicherung 3P 6A - DIAZED-
- 1 DS-Zählerplatz ohne Zähler nach DIN 43870/2
- 1 Wandleraufnahmevorrichtung mit Cu-Schienen und ISO-Stützern vorverdrahtet für Einzelwandler

Abgang / Absicherung:

- 1 NH1-Lasttrennschalter mit Sicherungen 250A mit Bolzenanschluss M10
- 2 NH00-Sicherungslasttrennschalter 100A mit je 1 Bügelklemme 10-50 mm²
- 2 NH00-Sicherungslasttrennschalter 100A mit je 1 Reihenklemme bis 35 mm²

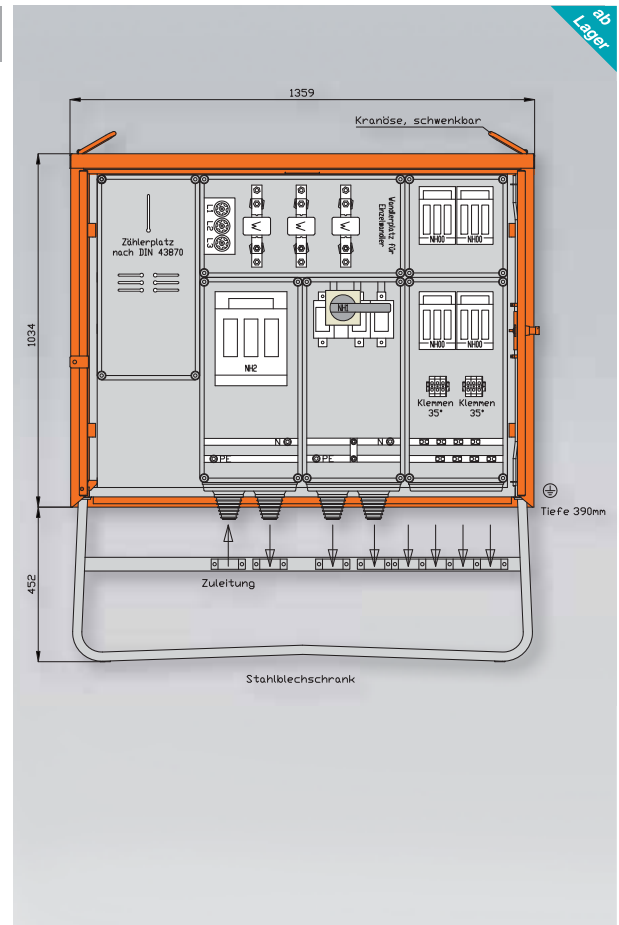

WA0040TSG

173 kVA

Anschluss:

- 1 NH2-Sicherungslasttrennschalter 355A mit Bolzenanschluss M10

Messung:

- 1 Spannungspfadssicherung 3P 6A - DIAZED-
- 1 DS-Zählerplatz ohne Zähler nach DIN 43870/2
- 1 Wandleraufnahmevorrichtung mit Cu-Schienen und ISO-Stützern vorverdrahtet für Einzelwandler
- 1 TSG-Einbauplatz ca.: 300 x 300mm

Abgang / Absicherung:

- 1 NH1-Lasttrennschalter mit Sicherungen 250A mit Bolzenanschluss M10
- 2 NH00-Sicherungslasttrennschalter 100A mit je 1 Bügelklemme 10-50 mm²
- 2 NH00-Sicherungslasttrennschalter 100A mit je 1 Reihenklemme bis 35 mm²

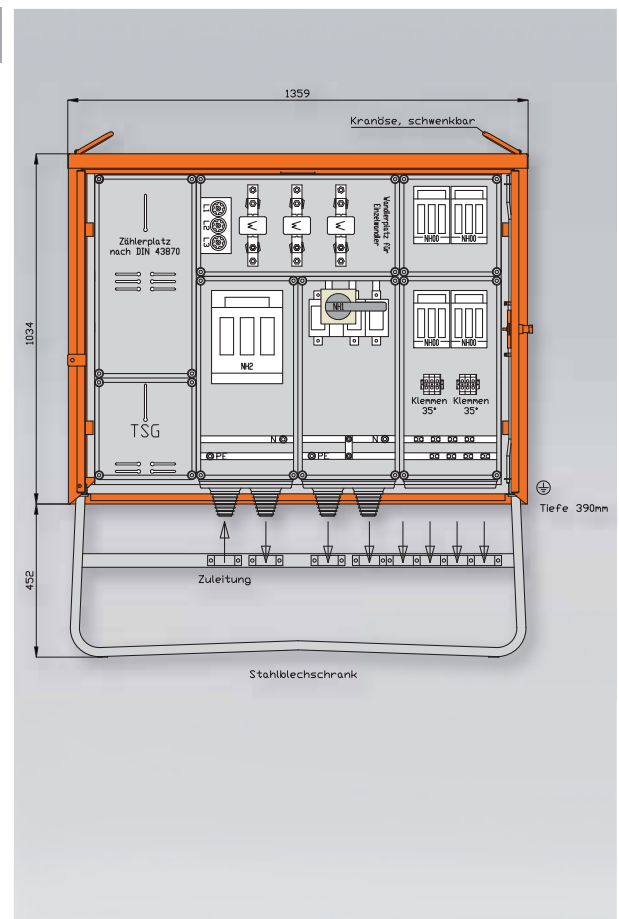

Gehäuse aus elektrolytisch-verzinktem Stahlblech mit schwermetallfreier Kunststoff-Lackierung, Farbe: RAL 2004 -reinorange- mit Doppeltür und 3-Punkt Stangenschloss, mit Drehknauf und Vorrichtung für Vorhängeschloss, mit Kranösen inkl. feuerverzinktem Untergestell mit Ösen für Erdnägel
Einbauten im Isolierstoffgehäuse
Schutzart : IP 44, Messeinrichtung Schutzart : IP 54

Prinzipschaltbild WA0044	Abgänge	Gehäuse
	<ul style="list-style-type: none"> NH-Abgänge 1 x NH1 8 x NH00 	<p>H31 H: 1034 mm B: 1659 mm T: 390 mm</p> <p>+ Untergestell- Höhe ca.: 452 mm</p>

Prinzipschaltbild WA0046	Abgänge	Gehäuse
	<ul style="list-style-type: none"> NH-Abgänge 1 x NH2 1 x NH1 4 x NH00 	<p>H31 H: 1034 mm B: 1659 mm T: 390 mm</p> <p>+ Untergestell- Höhe ca.: 452 mm</p>

nach IEC61439-4

Anschlusschränke

1

2

3

4

5

6

7

8

9

10

Info
Stromverteiler

Baustrom-
verteiler

Industrie- und
Freizeitverteiler

WA0044

173 kVA

Anschluss:

- 1 NH2-Sicherungslasttrennschalter 355A mit Bolzenanschluss M10

Messung:

- 1 Spannungspfadssicherung 3P 6A - DIAZED-
- 1 DS-Zählerplatz ohne Zähler nach DIN 43870/2
- 1 Wandleraufnahmevorrichtung mit Cu-Schienen und ISO-Stützern vorverdrahtet für Einzelwandler

Abgang / Absicherung:

- 1 NH1-Lasttrennschalter mit Sicherungen 250A mit Bolzenanschluss M10
- 4 NH00-Sicherungslasttrennschalter 100A mit je 1 Bügelklemme 10-50 mm²
- 4 NH00-Sicherungslasttrennschalter 100A mit je 1 Reihenklemme bis 35 mm²

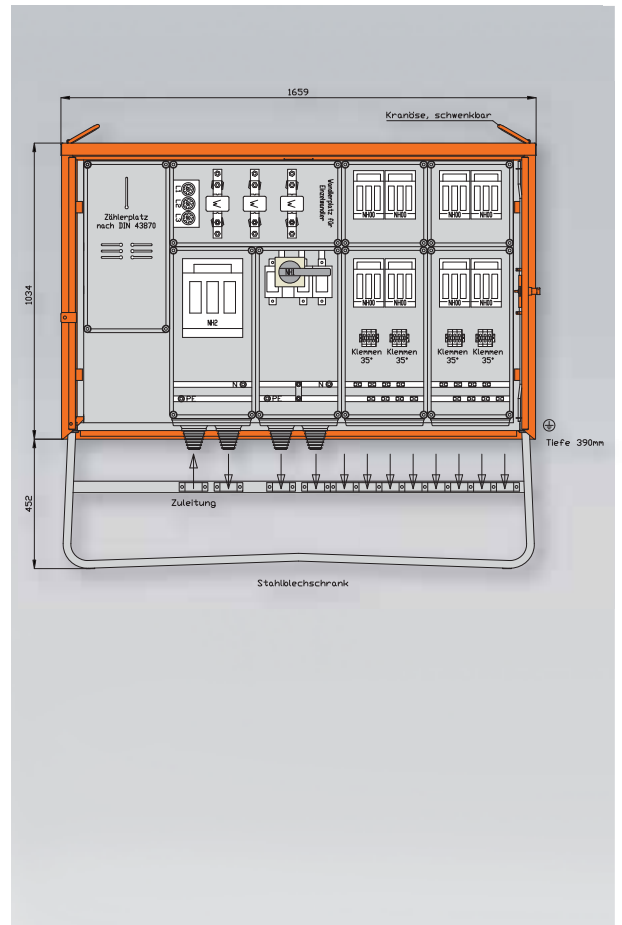

WA0046

218 kVA

Anschluss:

- 1 NH2-Sicherungslasttrennschalter 400A mit Bolzenanschluss M10

Messung:

- 1 Spannungspfadssicherung 3P 6A - DIAZED-
- 1 DS-Zählerplatz ohne Zähler nach DIN 43870/2
- 1 Wandleraufnahmevorrichtung mit Cu-Schienen und ISO-Stützern vorverdrahtet für Einzelwandler

Abgang / Absicherung:

- 1 NH2-Lasttrennschalter mit Sicherungen 315A mit Bolzenanschluss M10
- 1 NH1-Sicherungslasttrennschalter 250A mit Bolzenanschluss M10
- 2 NH00-Sicherungslasttrennschalter 100A mit je 1 Bügelklemme 10-50 mm²
- 2 NH00-Sicherungslasttrennschalter 100A mit je 1 Reihenklemme bis 35 mm²

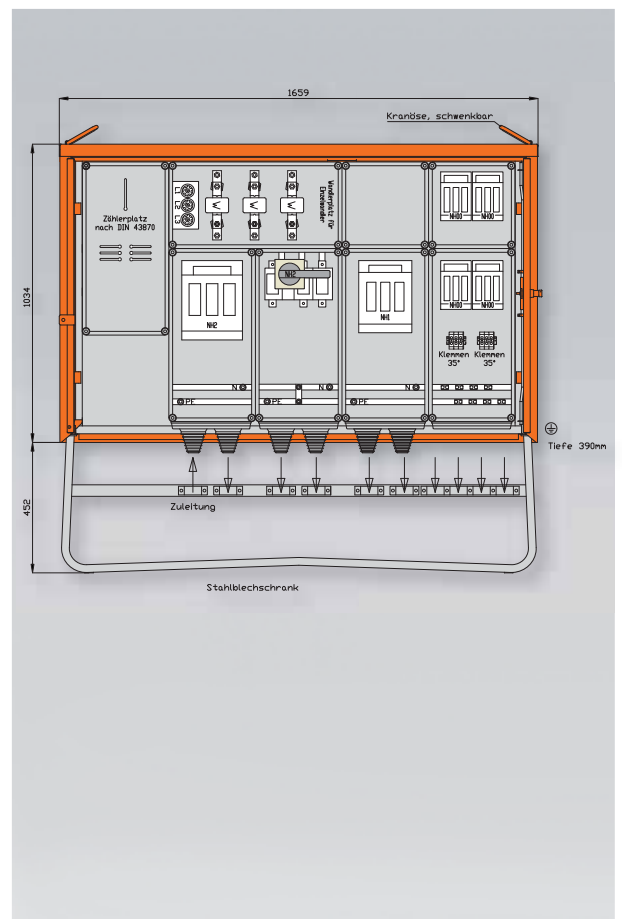

Gehäuse aus elektrolytisch-verzinktem Stahlblech mit schwermetallfreier Kunststoff-Lackierung, Farbe: RAL 2004 -reinorange- mit Doppeltür und 3-Punkt Stangenschloss, mit Drehknauf und Vorrichtung für Vorhängeschloss, mit Kranösen inkl. feuerverzinktem Untergestell mit Ösen für Erdnägel
Einbauten im Isolierstoffgehäuse
Schutzart : IP 44, Messeinrichtung Schutzart : IP 54

Prinzipschaltbild WA0050	Abgänge	Gehäuse
	<ul style="list-style-type: none"> NH-Abgänge 1 x NH2 1 x NH1 2 x NH00 	<p>H49 H: 1674 mm B: 1359 mm T: 390 mm</p> <p>+ Untergestell- Höhe ca.: 452 mm</p>

Prinzipschaltbild WA0055	Abgänge	Gehäuse
	<ul style="list-style-type: none"> NH-Abgänge 2 x NH2 2 x NH1 6 x NH00 	<p>BVG160 H: 1371 mm B: 1600 mm T: 480 mm</p> <p>+ Untergestell- Höhe ca.: 442 mm</p>

WA0050

277 kVA

Anschluss:

- 1 NH3-Sicherungslasttrennschalter 500A mit Bolzenanschluss M10

Messung:

- 1 Spannungspfadssicherung 3P 6A - DIAZED-
- 3 DS-Zählerplätze ohne Zähler nach DIN 43870/2 für Zählerwechseltafel Quer- oder Hochformat
- 1 Wandlernaufnahmevorrichtung mit Cu-Schienen und ISO-Stützern vorverdrahtet für Einzelwandler

Abgang / Absicherung:

- 1 NH2-Lasttrennschalter mit Sicherungen 400A mit Bolzenanschluss M10
- 1 NH1-Sicherungslasttrennschalter 250A mit Bolzenanschluss M10
- 2 NH00-Sicherungslasttrennschalter 100A mit je 1 Bügelklemme 10-50 mm²

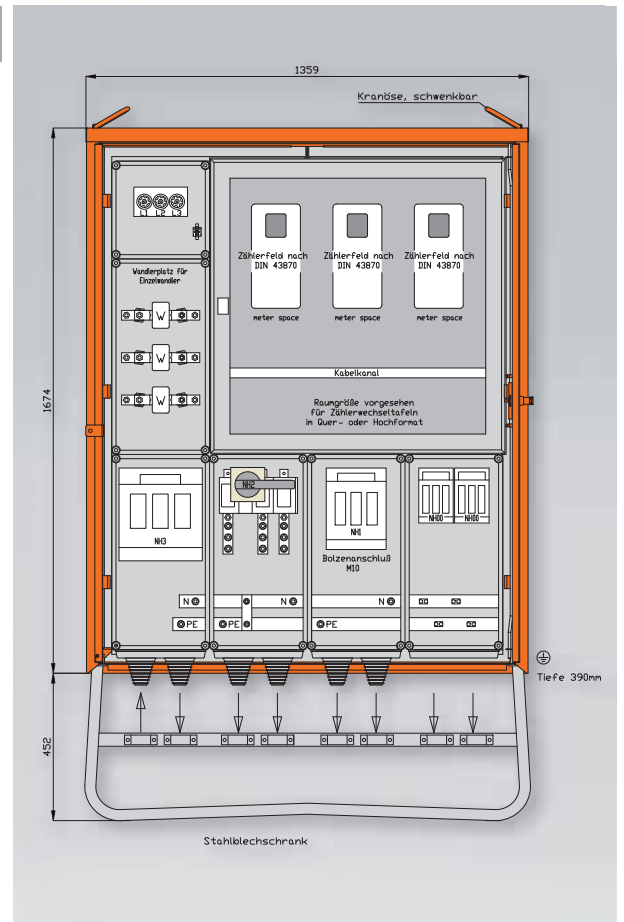

WA0055

277 kVA

Anschluss:

- 1 NH3-Sicherungslasttrennschalter 500A mit Bolzenanschluss M10

Messung:

- 1 Spannungspfadssicherung 3P 6A - DIAZED-
- 1 DS-Zählerplatz ohne Zähler nach DIN 43870/2
- 1 Wandlernaufnahmevorrichtung mit Cu-Schienen und ISO-Stützern vorverdrahtet für Einzelwandler

Abgang / Absicherung:

- 1 NH2-Lasttrennschalter mit Sicherungen 400A mit Bolzenanschluss M10
- 1 NH2-Sicherungslastschaltleiste 355A mit Bolzenanschluss M12
- 2 NH1-Sicherungslastschaltleiste 250A mit je 1 Bolzenanschluss M10
- 6 NH00-Sicherungslastschaltleisten 100A mit je 1 Prismenklemme 16-70 mm²

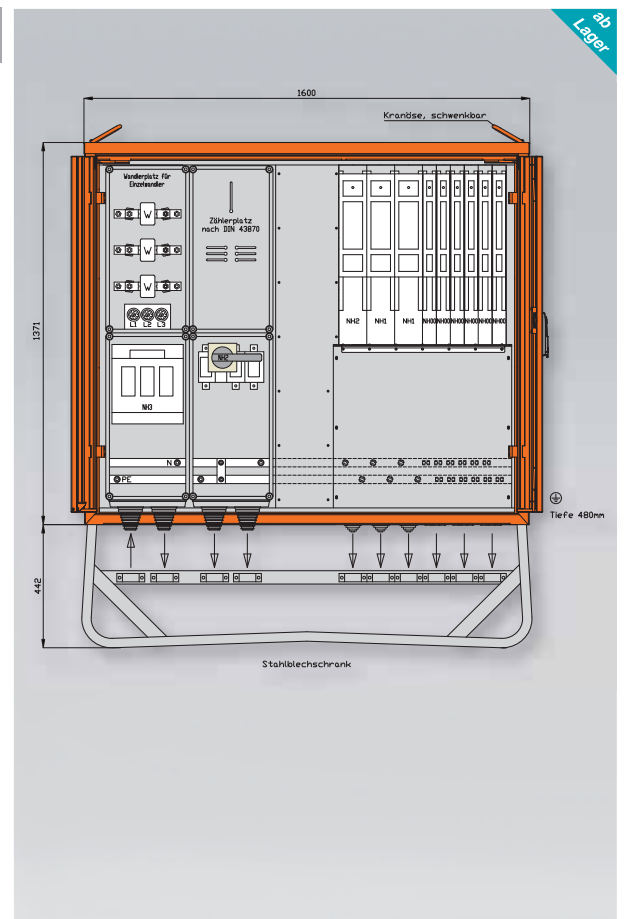

Gehäuse aus elektrolytisch-verzinktem Stahlblech mit schwermetallfreier Kunststoff-Lackierung, Farbe: RAL 2004 -reinorange- mit Doppeltür und 3-Punkt Stangenschloss, mit Drehknopf und Vorrichtung für Vorhängeschloss, mit Kranösen inkl. feuerverzinktem Untergestell mit Ösen für Erdnägel
Einbauten im Isolierstoffgehäuse
Schutzart : IP 44, Messeinrichtung Schutzart : IP 54

Prinzipschaltbild WA0060	Abgänge	Gehäuse
	<ul style="list-style-type: none"> NH-Abgänge 1 x NH3 1 x NH2 1 x NH1 2 x NH00 	<p>H48 H: 1674 mm B: 2279 mm T: 390 mm</p> <p>+ Untergestell- Höhe ca.: 452 mm</p>

Prinzipschaltbild WA0065	Abgänge	Gehäuse
	<ul style="list-style-type: none"> NH-Abgänge 1 x NH3 2 x NH2 2 x NH1 6 x NH00 	<p>BVG185 H: 1371 mm B: 1850 mm T: 480 mm</p> <p>+ Untergestell- Höhe ca.: 442 mm</p>

nach IEC61439-4

Anschlusschränke

1

2

3

4

5

6

7

8

9

10

Info
Stromverteiler

Baustrom-
verteiler

Industrie- und
Freizeitverteiler

WA0060

436 kVA

Anschluss:

- 2 NH3-Sicherungslasttrennschalter 630A mit je 1 Bolzenanschluss M10

Messung:

- 1 Spannungspfadssicherung 3P 6A - DIAZED-
- 3 DS-Zählerplätze ohne Zähler nach DIN 43870/2 für Zählerwechseltafel Quer- oder Hochformat
- 1 Wandleraufnahmevorrichtung mit Cu-Schienen und ISO-Stützern vorverdrahtet für Einzelwandler

Abgang / Absicherung:

- 1 NH3-Lasttrennschalter mit Sicherungen 630A mit Bolzenanschluss M10
- 1 NH2- Sicherungslasttrennschalter 400A mit Bolzenanschluss M10
- 1 NH1-Sicherungslasttrennschalter 250A mit Bolzenanschluss M10
- 2 NH00-Sicherungslasttrennschalter 100A mit je 1 Bügelklemme 10-50 mm²

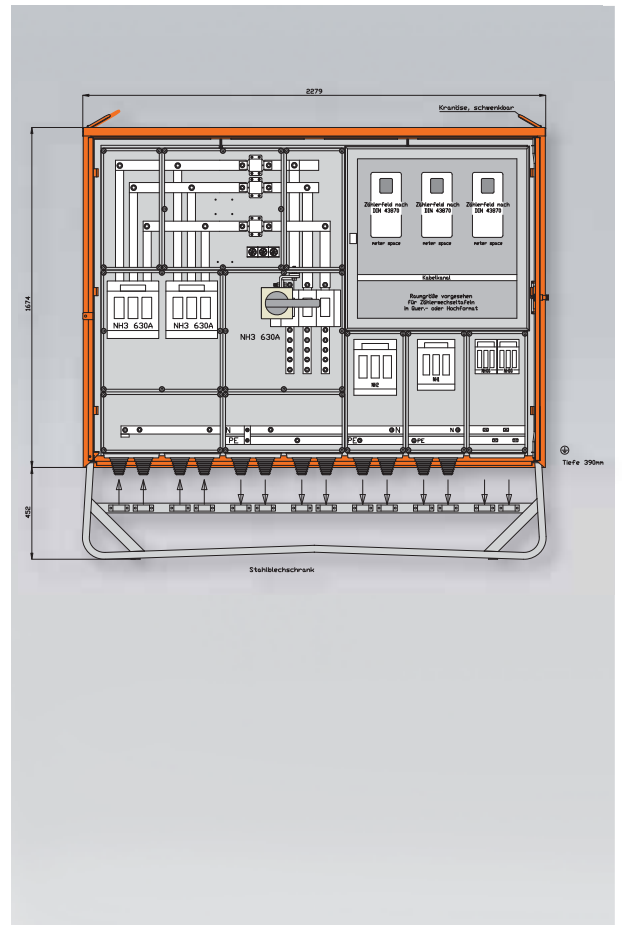

WA0065

436 kVA

Anschluss:

- 1 NH3-Sicherungslasttrennschalter 630A mit Bolzenanschluss M10

Messung:

- 1 Spannungspfadssicherung 3P 6A - DIAZED-
- 1 DS-Zählerplatz ohne Zähler nach DIN 43870/2
- 1 Wandleraufnahmevorrichtung mit Cu-Schienen und ISO-Stützern vorverdrahtet für Einzelwandler

Abgang / Absicherung:

- 1 NH3-Lasttrennschalter mit Trennmessers xxxA - als Hauptsicherung-
- 1 NH3-Sicherungslastschaltleiste 500A mit Bolzenanschluss M12
- 2 NH2-Sicherungslastschaltleiste 400A mit je 1 Bolzenanschluss M12
- 2 NH1-Sicherungslastschaltleiste 250A mit je 1 Bolzenanschluss M10
- 6 NH00-Sicherungslastschaltleisten 100A mit je 1 Prismenklemme 16-70 mm²

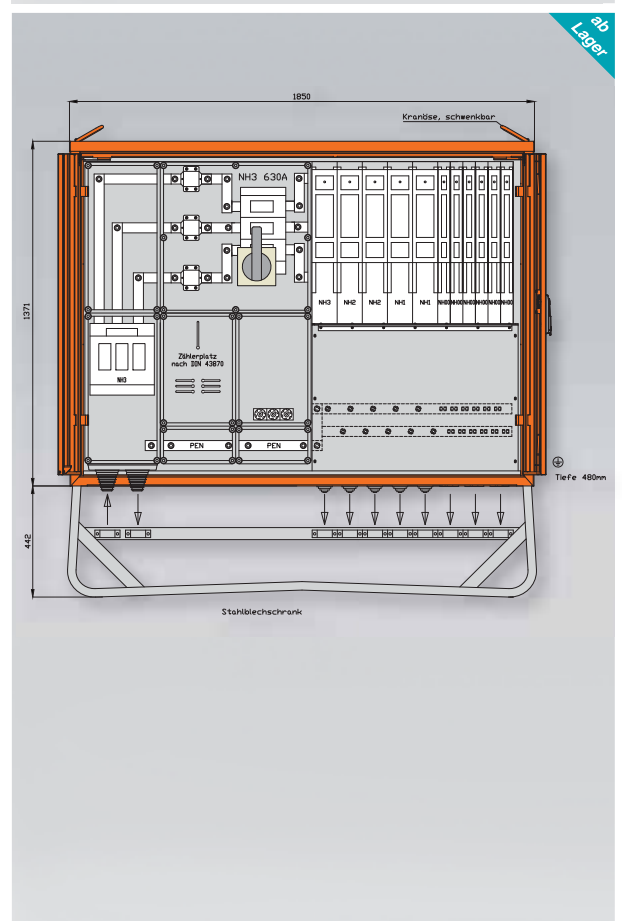

In diesem Kapitel finden Sie:

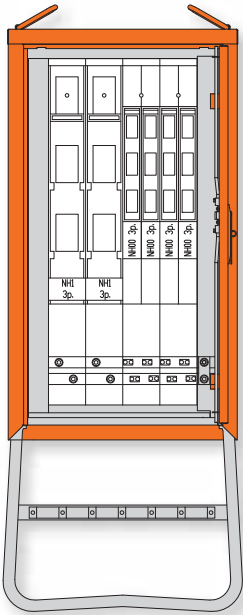

Gruppenverteiler
mit Lastschaltleisten



WGV0072 - WGV0092

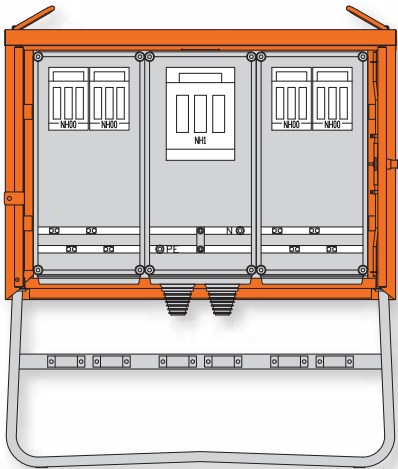
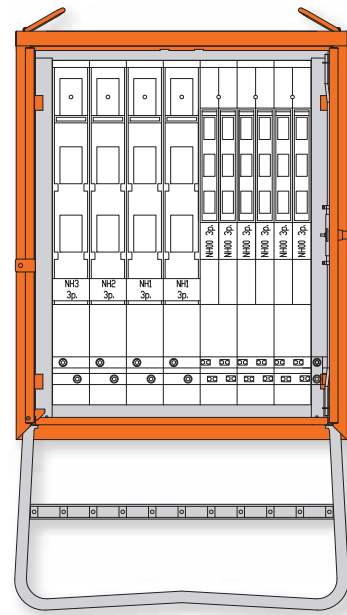

Gruppenverteiler
mit NH-Trennern



WGV0070 -
WGV0090

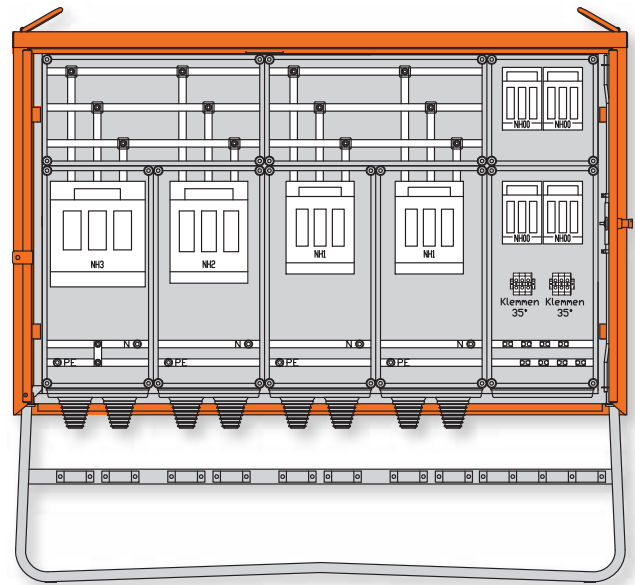

... und Varianten,



z. B. WGV0078

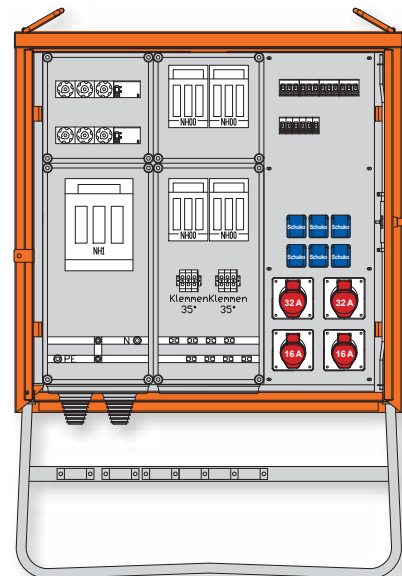

Produktinfo Gruppenverteiler

- Gehäuse aus elektrolytisch verzinktem Stahlblech
- Untergestelle im Vollbad feuerverzinkt, mit fest verschweißten Streben und Ösen für Erdnägel
- Labyrinth-Zwangsbeflüftung zum Schutz vor Schweißwasserbildung
- Schwenkbare Kranösen
- Lackierung in RAL 2004 reinorange oder gemäß RAL-Farbkarte

1

2

3

4

5

6

7







8

9

10

Info
StromverteilerBaustrom-
verteilerIndustrie- und
Freizeitverteiler

Bestückungsübersicht Gruppenverteiler

Artikel-Nr.	Anschluss- sicherung	Anschl.- leistung		Abgänge: NH-Trenner/Lastschaltleiste			RCD			Steckdosenabgänge				Seite
		A	kVA				4 P 63 A 500 mA	4 P 63 A 30 mA	4 P 40 A 30 mA					
WGV0072	NH1	250	173		1	4								183
WGV0070	NH1	250	173			4								183
WGV0076	NH1	250	173			6								185
WGV0075	NH1	250	173			6								185
WGV0078	NH1	250	173			4		1	1		2	2	6	187
WGV0079	NH2	400	277			4	1	1	1	1	2	2	6	187
WGV0084	NH2	400	277			8								189
WGV0083	NH2	400	277			8								189
WGV0082	NH2	400	277	1	1	4								191
WGV0080	NH2	400	277	1	1	4								191
WGV0086	NH2	400	277			12								193
WGV0085	NH2	400	277			12								193
WGV0092	NH3	630	436	1	2	6								195
WGV0090	NH3	630	436	1	2	4								195

Gehäuse aus elektrolytisch-verzinktem Stahlblech
mit schwermetallfreier Kunststoff-Lackierung, Farbe: RAL 2004 -reinorange-
Schutzart : IP 44

Prinzipschaltbild WGV0072	Abgänge	Gehäuse
	<p>NH-Abgänge</p> <p>1 x NH1</p> <p>4 x NH00</p>	<p>G40 H: 1106 mm B: 620 mm T: 390 mm</p> <p>+ Untergestell- Höhe ca.: 462 mm</p>
Prinzipschaltbild WGV0070	Abgänge	Gehäuse
	<p>NH-Abgänge</p> <p>4 x NH00</p>	<p>H28 H: 726 mm B: 1053 mm T: 390 mm</p> <p>+ Untergestell- Höhe ca.: 452 mm</p>

WGV0072

173 kVA

Anschluss:

- 1 NH1-Sicherungslastschaltleiste 250A mit Bolzenanschluss M10
- 1 Cu-Sammelschienensystem 250A

Abgang / Absicherung:

- 1 NH1-Sicherungslastschaltleiste 160A mit Bolzenanschluss M10
- 4 NH00-Sicherungslastschaltleisten 100A mit je 1 Prismenklemme 16-70 mm²

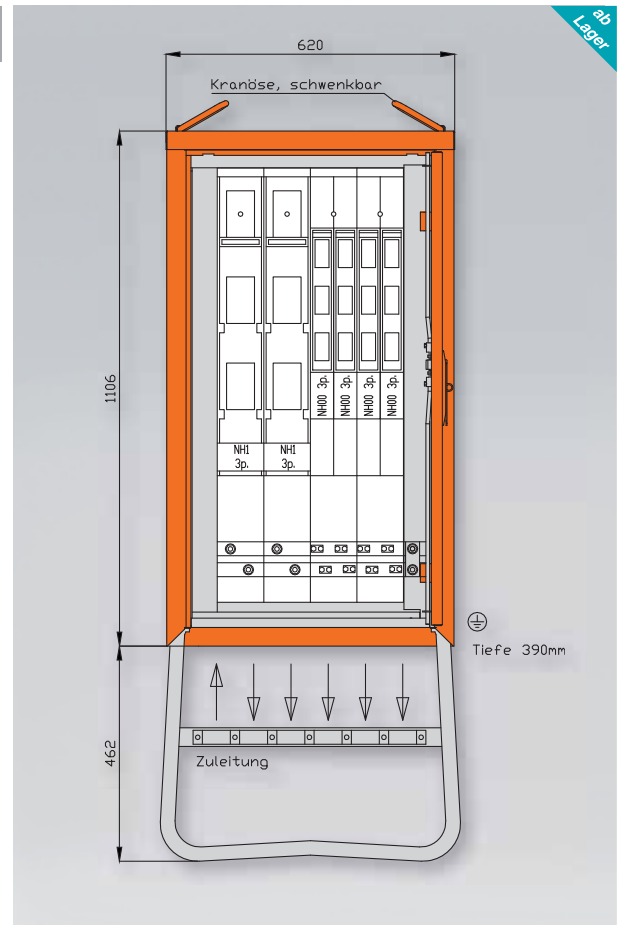

WGV0070

173 kVA

Anschluss:

- 1 NH1-Sicherungslasttrennschalter 250 A mit Bolzenanschluss M10

Abgang / Absicherung:

- 4 NH00-Sicherungslasttrennschalter 100 A mit je 1 Bügelklemme 10-50 mm²

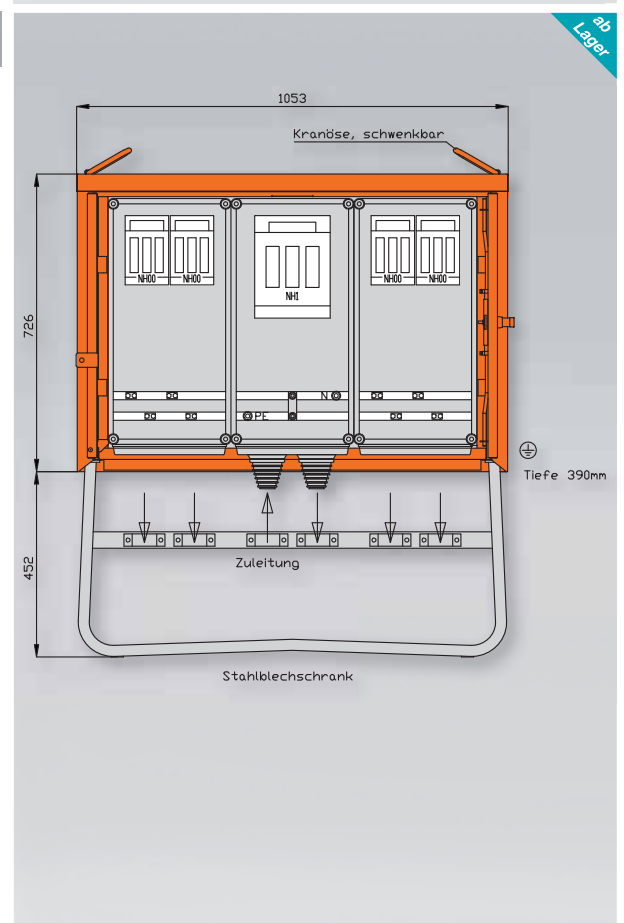

Gehäuse aus elektrolytisch-verzinktem Stahlblech
mit schwermetallfreier Kunststoff-Lackierung, Farbe: RAL 2004 -reinorange-
Schutzart : IP 44

Prinzipschaltbild WGV0076

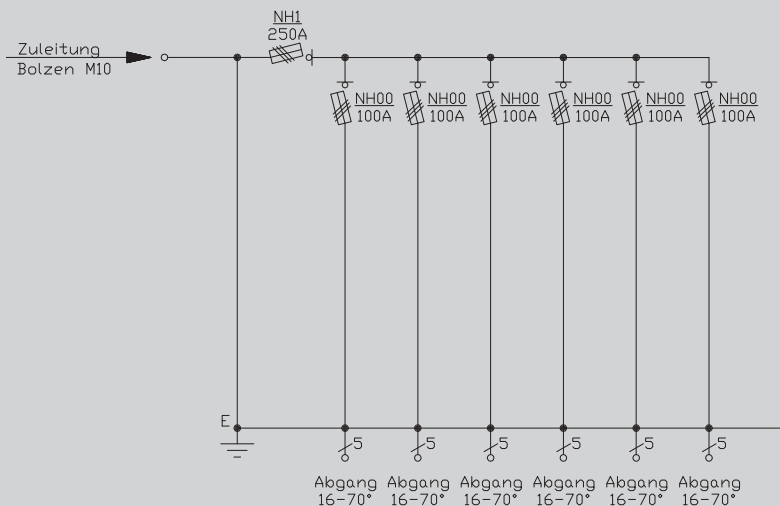

Abgänge

NH-Abgänge
6 x NH00

Gehäuse

G40
H: 1106 mm
B: 620 mm
T: 390 mm

+ Untergestell-
Höhe ca.:
462 mm

Prinzipschaltbild WGV0075

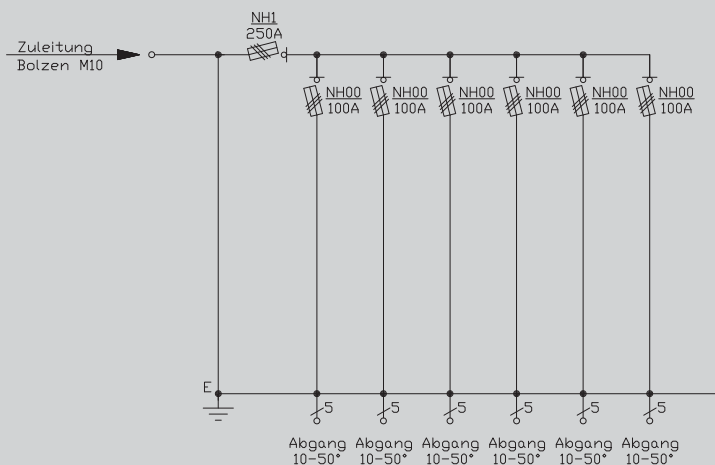

Abgänge

NH-Abgänge
6 x NH00

Gehäuse

H28
H: 726 mm
B: 1053 mm
T: 390 mm

+ Untergestell-
Höhe ca.:
452 mm

WGV0076

173 kVA

Anschluss:

- 1 NH1-Sicherungslastschaltleiste 250 A mit Bolzenanschluss M10
- 1 Cu-Sammelschienensystem 250 A

Abgang / Absicherung:

- 6 NH00-Sicherungslastschaltleisten 100 A mit je 1 Prismenklemme 16-70 mm²

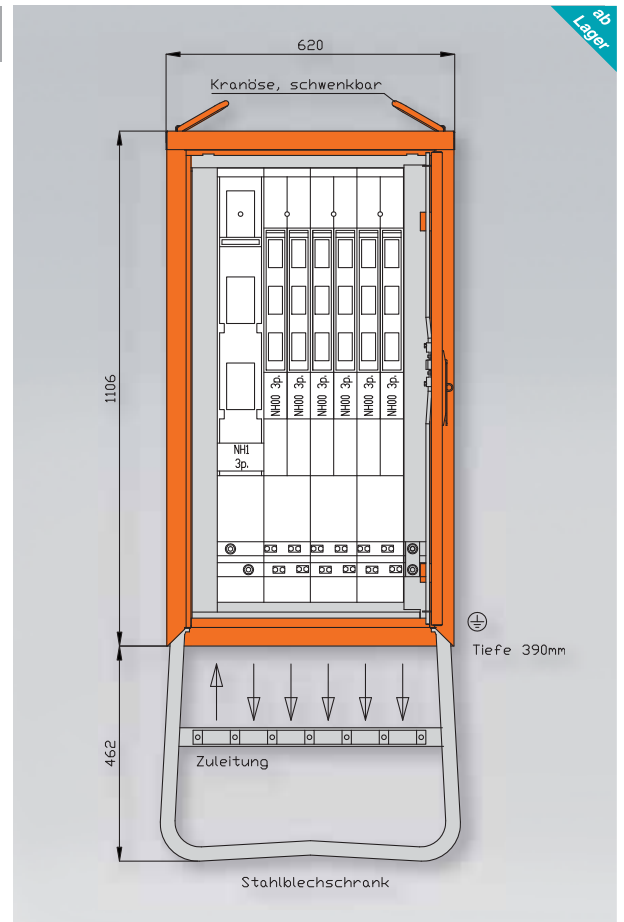

WGV0075

173 kVA

Anschluss:

- 1 NH1-Sicherungslasttrennschalter 250 A mit Bolzenanschluss M10

Abgang / Absicherung:

- 6 NH00-Sicherungslasttrennschalter 100 A mit je 1 Bügelklemme 10-50 mm²

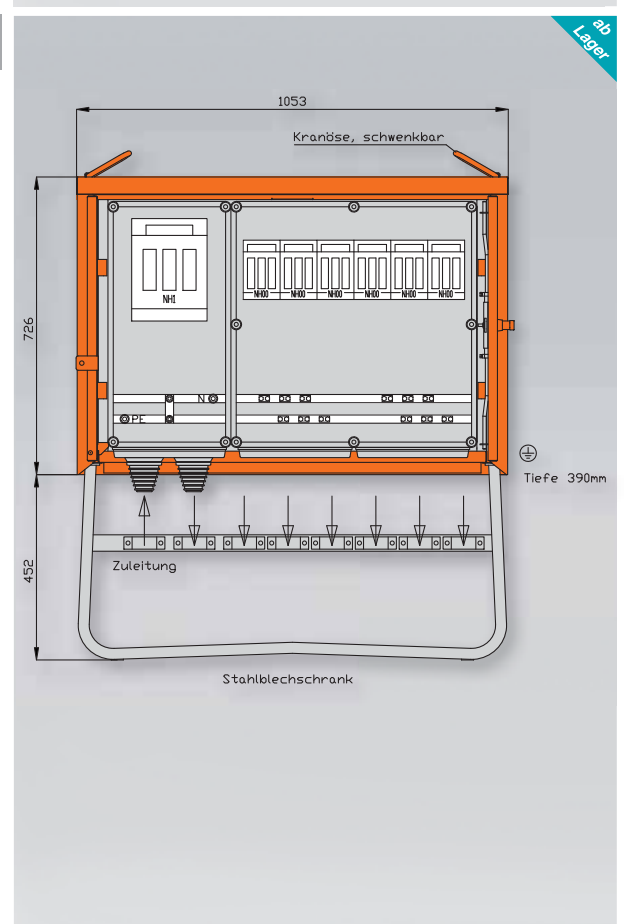

Gehäuse aus elektrolytisch-verzinktem Stahlblech
mit schwermetallfreier Kunststoff-Lackierung, Farbe: RAL 2004 -reinorange-
Schutzart : IP 44

Prinzipschaltbild WGV0078	Abgänge	Gehäuse
	NH-Abgänge	H29
	4 x NH00	H: 1031 mm
	CEE-Anbaudosen 5-pol. 400 V	B: 1053 mm
	2 x 32 A	T: 390 mm
	2 x 16 A	+ Untergestell- Höhe ca.: 452 mm
	Schuko 6 x 16 A	

Prinzipschaltbild WGV0079	Abgänge	Gehäuse
	NH-Abgänge	H30
	4 x NH00	H: 1034 mm
	CEE-Anbaudosen 5-pol. 400 V	B: 1359 mm
	1 x 63 A	T: 390 mm
	2 x 32 A	+ Untergestell- Höhe ca.: 452 mm
	Schuko 6 x 16 A	

nach IEC61439-4

1

2

3

4

5

6

7

8

9

10

Info
Stromverteiler

Baustrom-
verteiler

Industrie- und
Freizeitverteiler

WGV0078

173 kVA

Anschluss:

- 1 NH1-Sicherungslasttrennschalter 250A mit Bolzenanschluss M10

Abgang / Absicherung:

- 2 NH00-Sicherungslasttrennschalter 100A mit je 1 Bügelklemme 10-50 mm²
- 2 NH00-Sicherungslasttrennschalter 100A mit je 1 Reihenklemme bis 35 mm²
- 1 RCD-Schutzschalter 4P 63A/30mA -A- mit Sicherungselement 3P 63A (E33)
- 2 CEE-Anbaudosen 32A 5P 400V 6h mit je 1 Leitungsschutzschalter (MCB) 3P 32A -C-
- 2 CEE-Anbaudosen 16A 5P 400V 6h mit je 1 Leitungsschutzschalter (MCB) 3P 16A -C-
- 1 RCD-Schutzschalter 4P 40A/30mA -A- mit Sicherungselement 3P 35A (E33)
- 6 Schutzkontaktsteckdosen 16A 2P 230V mit je 1 Leitungsschutzschalter (MCB) 1P 16A -C-

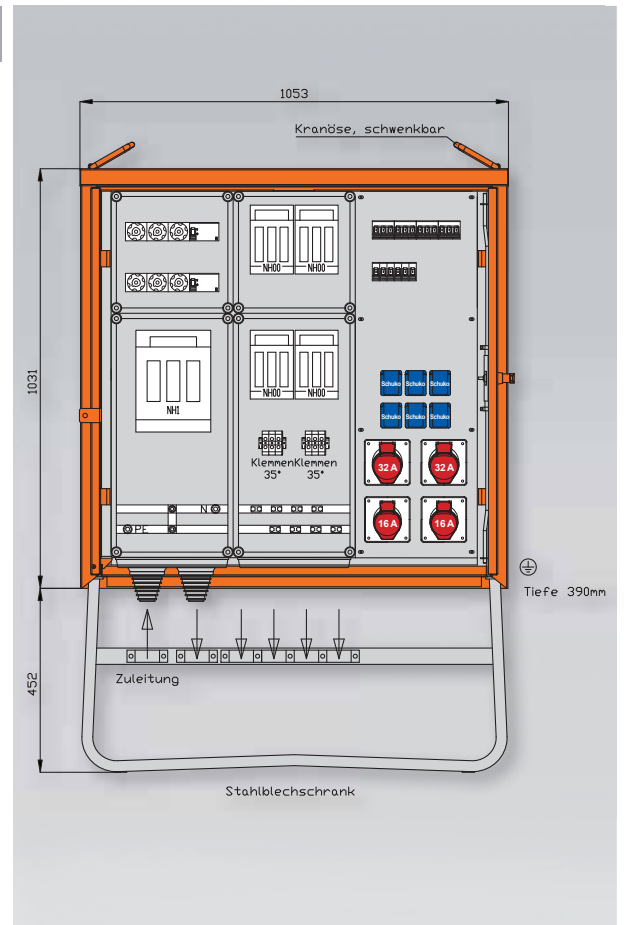

WGV0079

277 kVA

Anschluss:

- 1 NH2-Sicherungslasttrennschalter 400A mit Bolzenanschluss M10

Abgang / Absicherung:

- 2 NH00-Sicherungslasttrennschalter 100A mit je 1 Bügelklemme 10-50 mm²
- 2 NH00-Sicherungslasttrennschalter 100A mit je 1 Reihenklemme bis 35 mm²
- 1 RCD-Schutzschalter 4P 63A/500mA -A- mit Sicherungselement 3P 63A (E33)
- 1 CEE-Anbaudose 63A 5P 400V 6h ohne Vorsicherung -direkt ab RCD-
- 1 RCD-Schutzschalter 4P 63A/30mA -A- mit Sicherungselement 3P 63A (E33)
- 2 CEE-Anbaudosen 32A 5P 400V 6h mit je 1 Leitungsschutzschalter (MCB) 3P 32A -C-
- 2 CEE-Anbaudosen 16A 5P 400V 6h mit je 1 Leitungsschutzschalter (MCB) 3P 16A -C-
- 1 RCD-Schutzschalter 4P 40A/30mA -A- mit Sicherungselement 3P 35A (E33)
- 6 Schutzkontaktsteckdosen 16A 2P 230V mit je 1 Leitungsschutzschalter (MCB) 1P 16A -C-

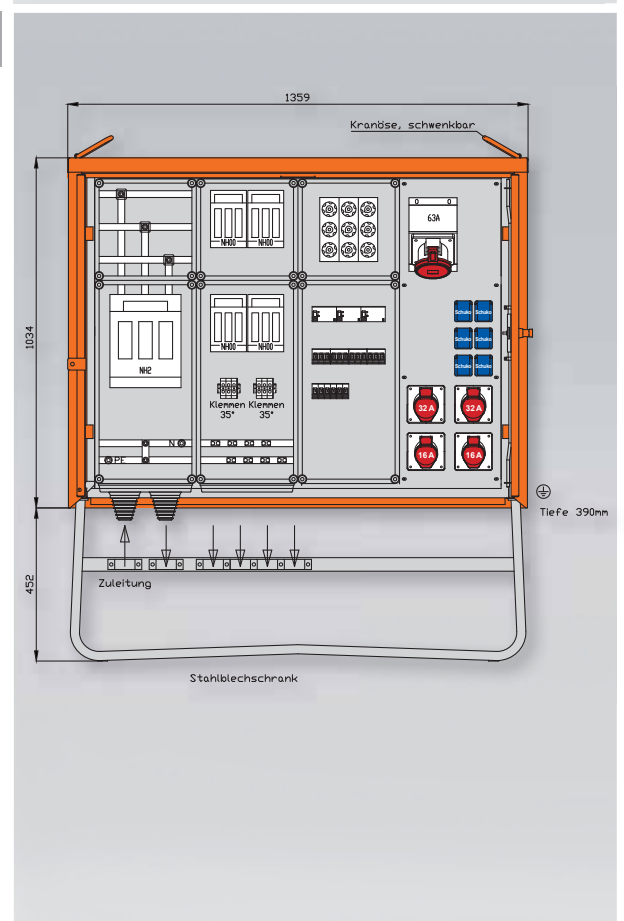

Gehäuse aus elektrolytisch-verzinktem Stahlblech
mit schwermetallfreier Kunststoff-Lackierung, Farbe: RAL 2004 -reinorange-
Schutzart : IP 44

Prinzipschaltbild WGV0084

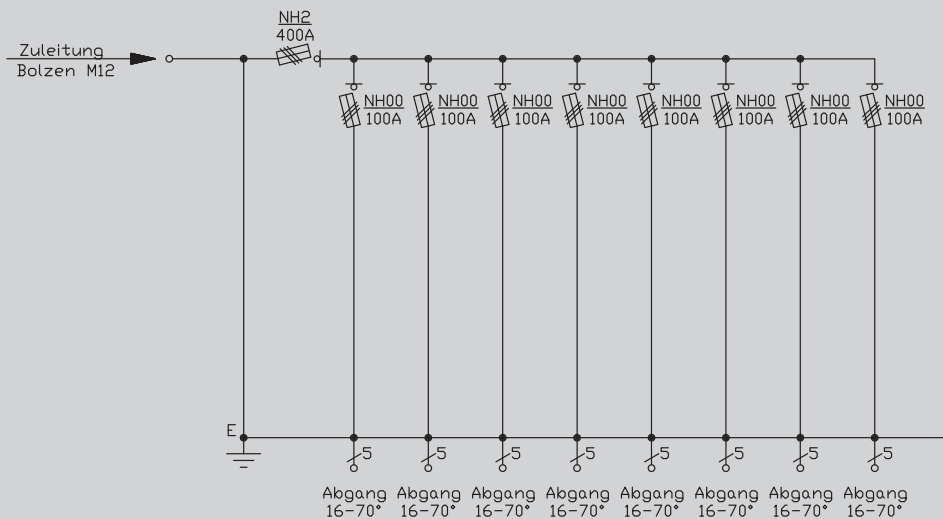

Abgänge

NH-Abgänge

8 x NH00

Gehäuse

G50

H: 1106 mm
B: 740 mm
T: 390 mm

+ Untergestell-
Höhe ca.:
462 mm

Prinzipschaltbild WGV0083

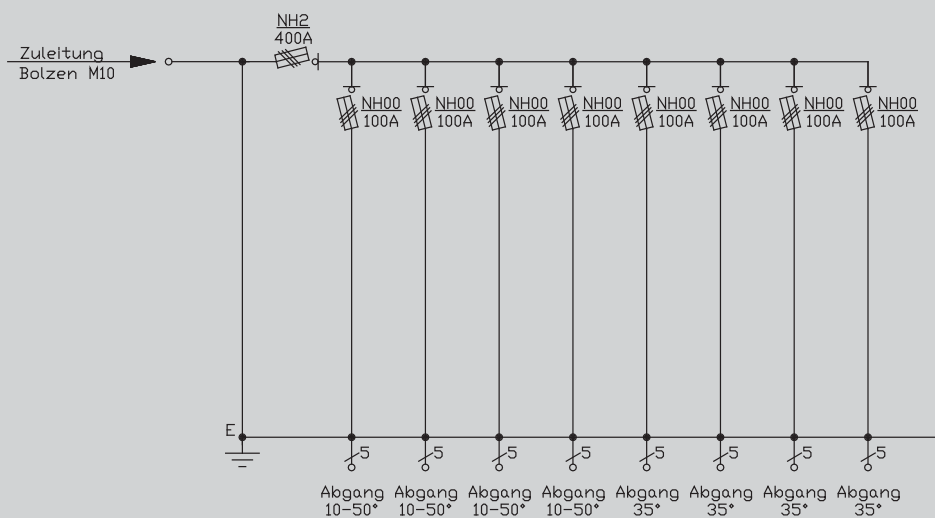

Abgänge

NH-Abgänge

8 x NH00

Gehäuse

H29

H: 1031 mm
B: 1053 mm
T: 390 mm

+ Untergestell-
Höhe ca.:
452 mm

nach IEC61439-4

Gruppenverteiler

1

2

3

4

5

6

7

8

9

10

Info
Stromverteiler

Baustrom-
verteiler

Industrie- und
Freizeitverteiler

WGV0084

277 kVA

Anschluss:

- 1 NH2-Sicherungslastschaltleiste 400 A mit Bolzenanschluss M12
- 1 Cu-Sammelschienensystem 400 A

Abgang / Absicherung:

- 8 NH00-Sicherungslastschaltleisten 100 A mit je 1 Prismenklemme 16-70 mm²

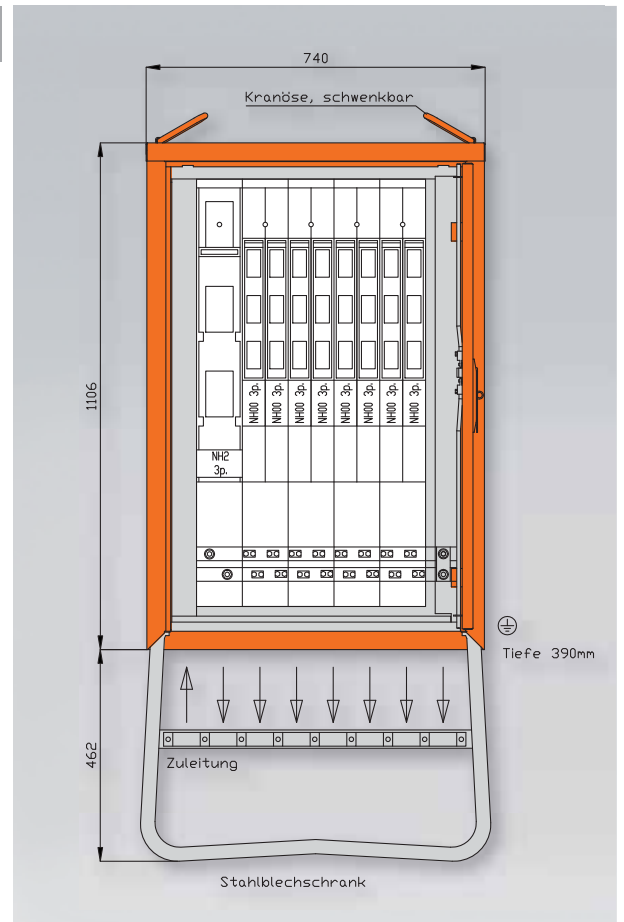

WGV0083

277 kVA

Anschluss:

- 1 NH2-Sicherungslasttrennschalter 400 A mit Bolzenanschluss M10
- 1 Cu-Sammelschienensystem 400 A

Abgang / Absicherung:

- 4 NH00-Sicherungslasttrennschalter 100 A mit je 1 Bügelklemme 10-50 mm²
- 4 NH00-Sicherungslasttrennschalter 100 A mit je 1 Reihenklemme bis 35 mm²

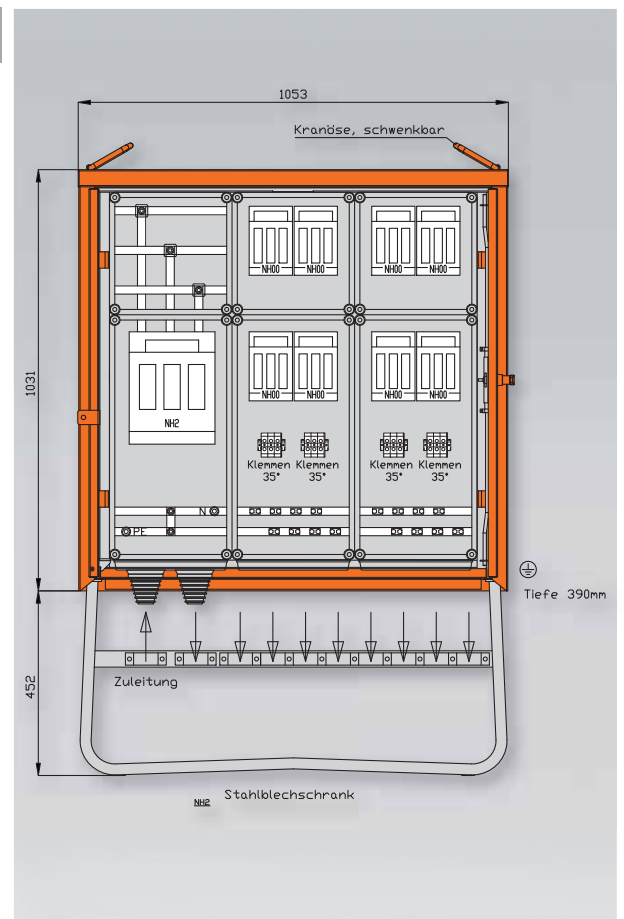

Gehäuse aus elektrolytisch-verzinktem Stahlblech
mit schwermetallfreier Kunststoff-Lackierung, Farbe: RAL 2004 -reinorange-
Schutzart : IP 44

Prinzipschaltbild WGV0082

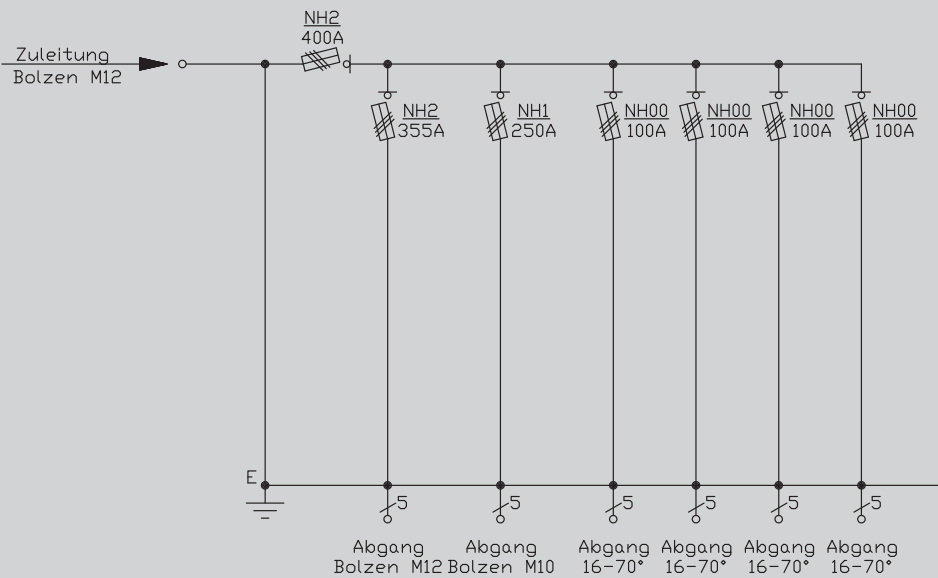

Abgänge

NH-Abgänge

1 x NH2

1 x NH1

4 x NH00

Gehäuse

G50

H: 1106 mm
B: 740 mm
T: 390 mm

+ Untergestell-
Höhe ca.:
462 mm

Prinzipschaltbild WGV0080

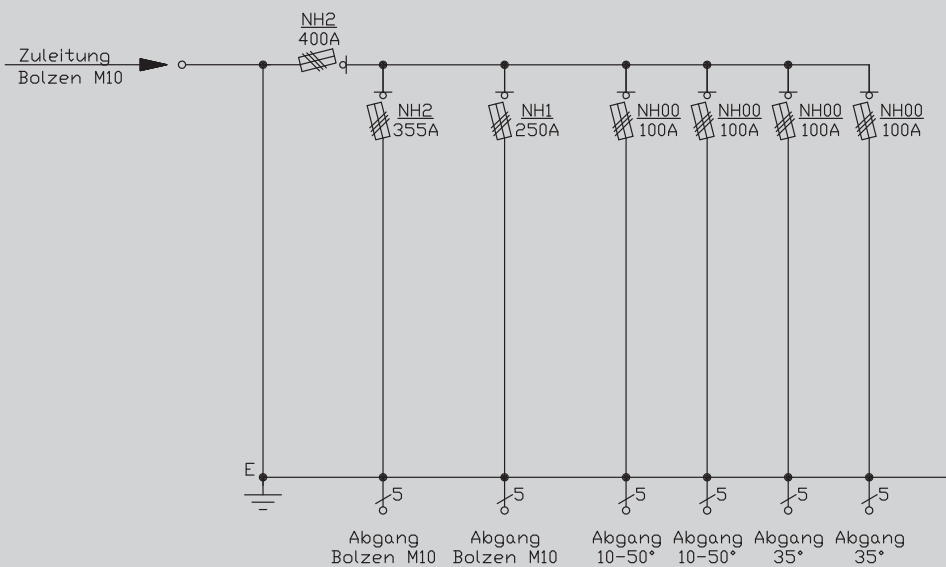

Abgänge

NH-Abgänge

1 x NH2

1 x NH1

4 x NH00

Gehäuse

H30

H: 1034 mm
B: 1359 mm
T: 390 mm

+ Untergestell-
Höhe ca.:
452 mm

WGV0082

277 kVA

Anschluss:

- 1 NH2-Sicherungslastschaltleiste 400 A mit Bolzenanschluss M12
- 1 Cu-Sammelschienensystem 400 A

Abgang / Absicherung:

- 1 NH2-Sicherungslastschaltleiste 355 A mit Bolzenanschluss M12
- 1 NH1-Sicherungslastschaltleiste 250 A mit Bolzenanschluss M10
- 4 NH00-Sicherungslastschaltleisten 100 A mit je 1 Prismenklemme 16-70 mm²

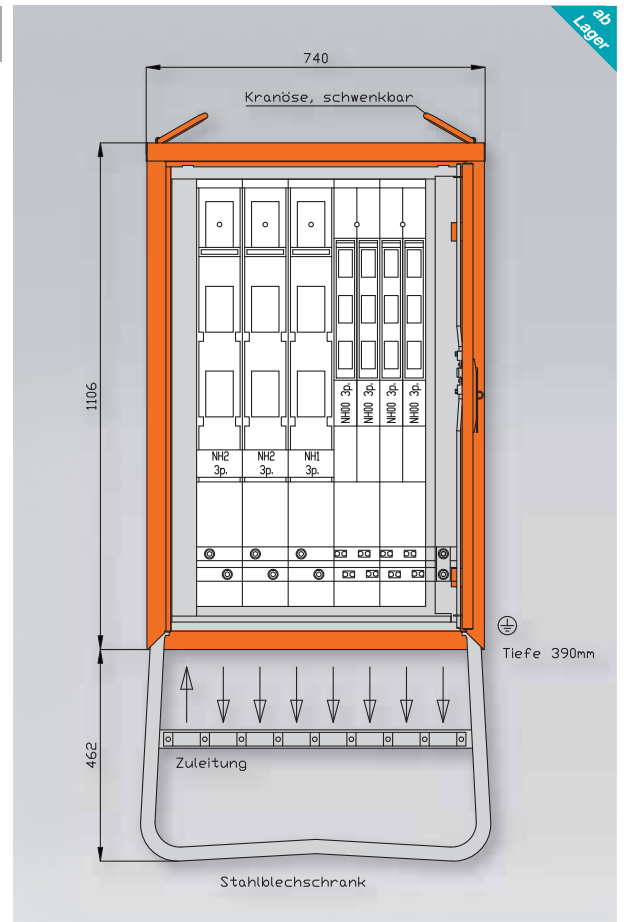

WGV0080

277 kVA

Anschluss:

- 1 NH2-Sicherungslasttrennschalter 400 A mit Bolzenanschluss M10
- 1 Cu-Sammelschienensystem 400 A

Abgang / Absicherung:

- 1 NH2-Sicherungslasttrennschalter 355 A mit Bolzenanschluss M10
- 1 NH1-Sicherungslasttrennschalter 250 A mit Bolzenanschluss M10
- 2 NH00-Sicherungslasttrennschalter 100 A mit je 1 Bügelklemme 10-50 mm²
- 2 NH00-Sicherungslasttrennschalter 100 A mit je 1 Reihenklemme bis 35 mm²

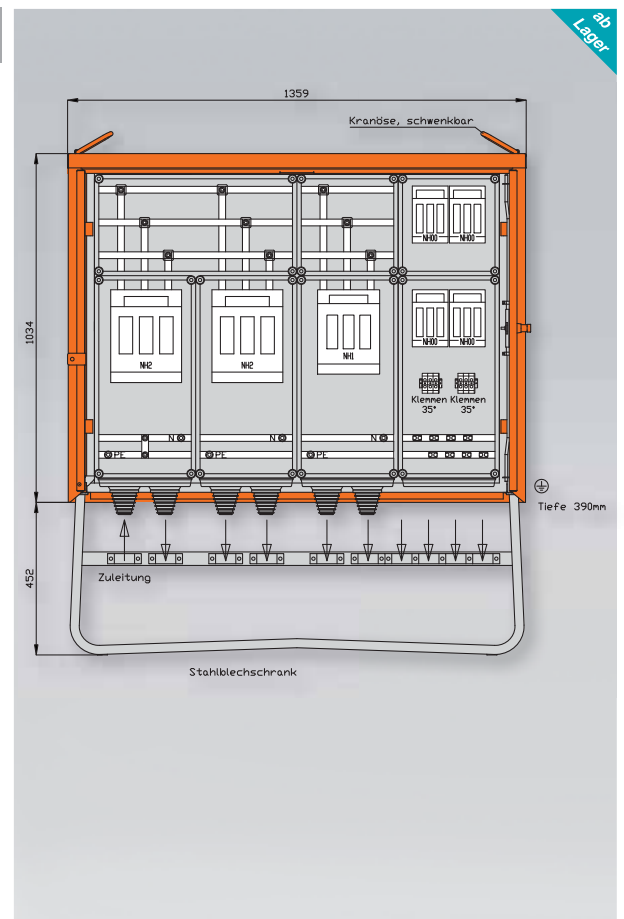

Gehäuse aus elektrolytisch-verzinktem Stahlblech
mit schwermetallfreier Kunststoff-Lackierung, Farbe: RAL 2004 -reinorange-,
Schutzart : IP 44

Prinzipschaltbild WGV0086

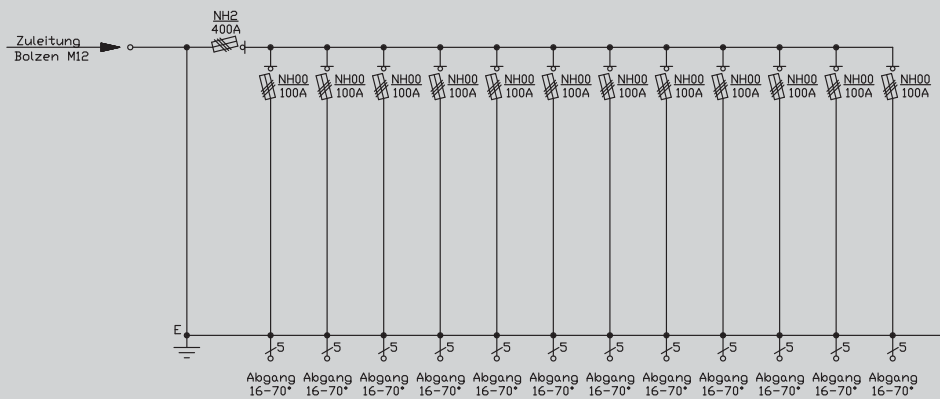

Abgänge

NH-Abgänge
12 x NH00

Gehäuse

G70
H: 1106 mm
B: 900 mm
T: 390 mm

+ Untergestell-
Höhe ca.:
462 mm

Prinzipschaltbild WGV0085

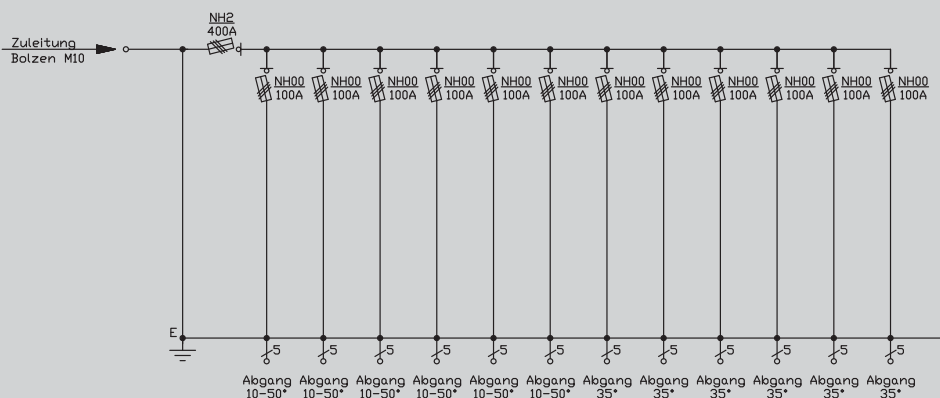

Abgänge

NH-Abgänge
12 x NH00

Gehäuse

H30
H: 1034 mm
B: 1359 mm
T: 390 mm

+ Untergestell-
Höhe ca.:
452 mm

nach IEC61439-4

Gruppenverteiler

1

2

3

4

5

6

7

8

9

10

Info
Stromverteiler

Baustrom-
verteiler

Industrie- und
Freizeitverteiler

WGV0086

277 kVA

Anschluss:

- 1 NH2-Sicherungslastschaltleiste 400 A mit Bolzenanschluss M12
- 1 Cu-Sammelschienensystem 400 A

Abgang / Absicherung:

- 12 NH00-Sicherungslastschaltleisten 100 A mit je 1 Prismenklemme 16-70 mm²

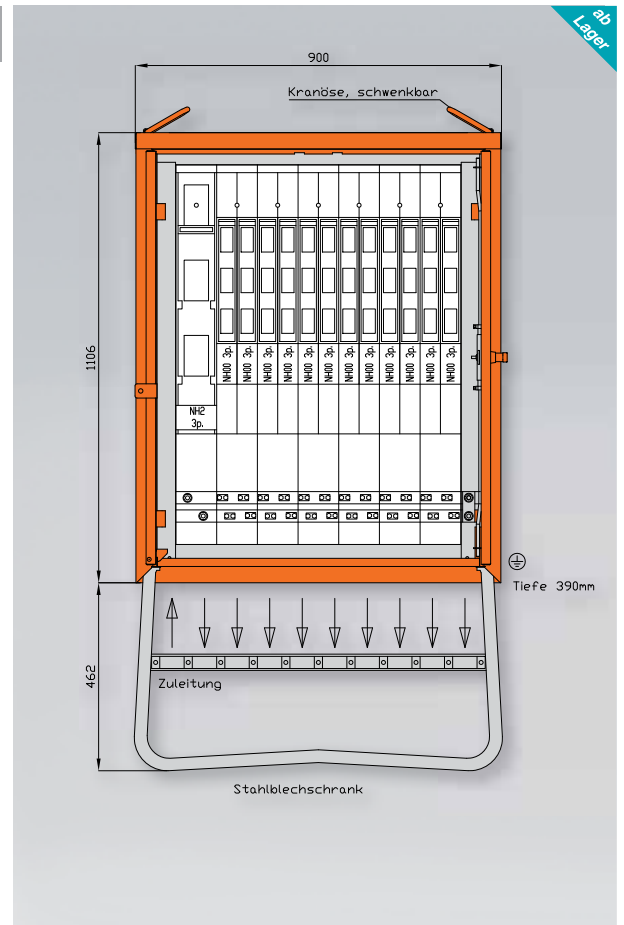

WGV0085

277 kVA

Anschluss:

- 1 NH2-Sicherungslasttrennschalter 400 A mit Bolzenanschluss M10
- 1 Cu-Sammelschienensystem 400 A

Abgang / Absicherung:

- 6 NH00-Sicherungslasttrennschalter 100 A mit je 1 Bügelklemme 10-50 mm²
- 6 NH00-Sicherungslasttrennschalter 100 A mit je 1 Reihenklemme bis 35 mm²

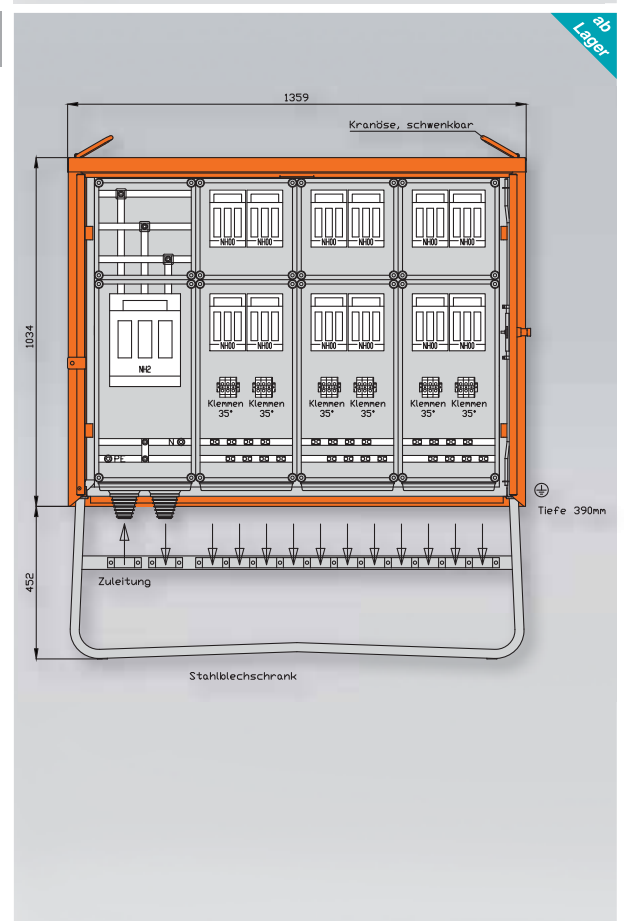

Gehäuse aus elektrolytisch-verzinktem Stahlblech
mit schwermetallfreier Kunststoff-Lackierung, Farbe: RAL 2004 -reinorange-
Schutzart : IP 44

Prinzipschaltbild WGV0092

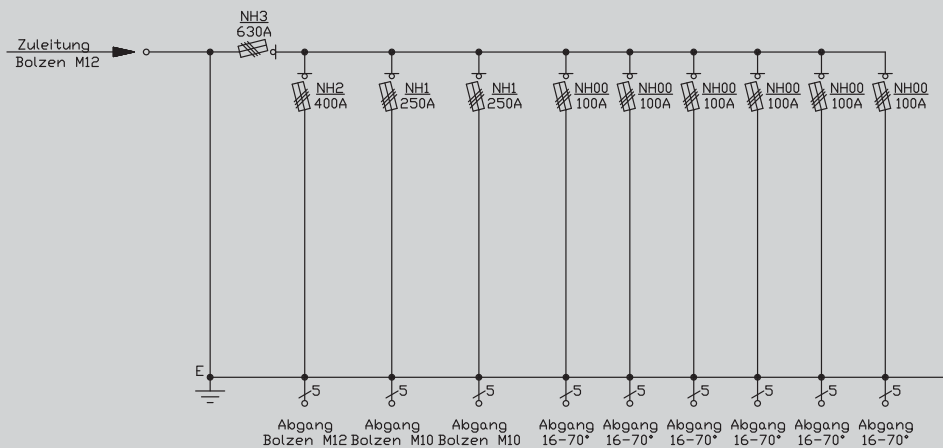

Abgänge

NH-Abgänge

- 1 x NH2
- 2 x NH1
- 6 x NH00

Gehäuse

G70

H: 1106 mm
B: 900 mm
T: 390 mm

+ Untergestell-
Höhe ca.:
462 mm

Prinzipschaltbild WGV0090

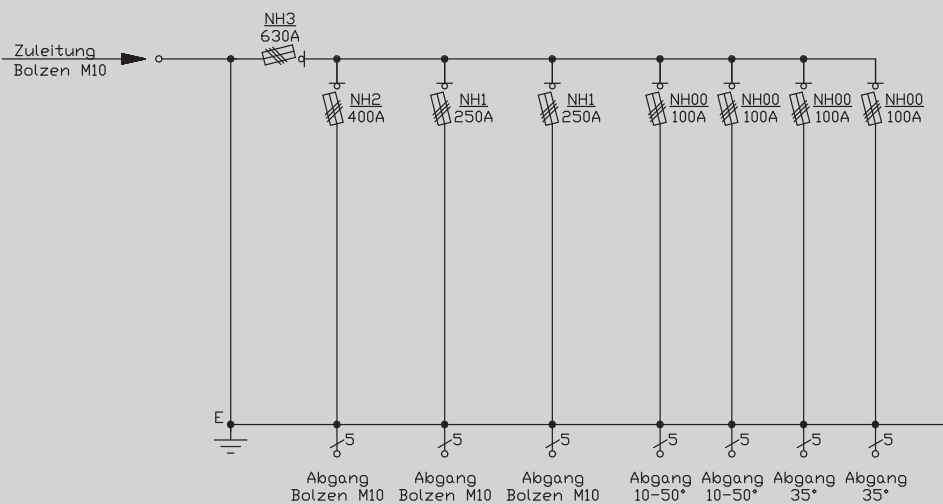

Abgänge

NH-Abgänge

- 1 x NH2
- 2 x NH1
- 4 x NH00

Gehäuse

H31

H: 1034 mm
B: 1659 mm
T: 390 mm

+ Untergestell-
Höhe ca.:
452 mm

nach IEC61439-4

Gruppenverteiler

1

2

3

4

5

6

7

8

9

10

Info
Stromverteiler

Baustrom-
verteiler

Industrie- und
Freizeitverteiler

WGV0092

436 kVA

Anschluss:

- 1 NH3-Sicherungslastschaltleiste 630 A mit Bolzenanschluss M12
- 1 Cu-Sammelschienensystem 630 A

Abgang / Absicherung:

- 1 NH2-Sicherungslastschaltleiste 400 A mit Bolzenanschluss M12
- 2 NH1-Sicherungslastschaltleiste 250 A mit je 1 Bolzenanschluss M10
- 6 NH00-Sicherungslastschaltleisten 100 A mit je 1 Prismenklemme 16-70 mm²

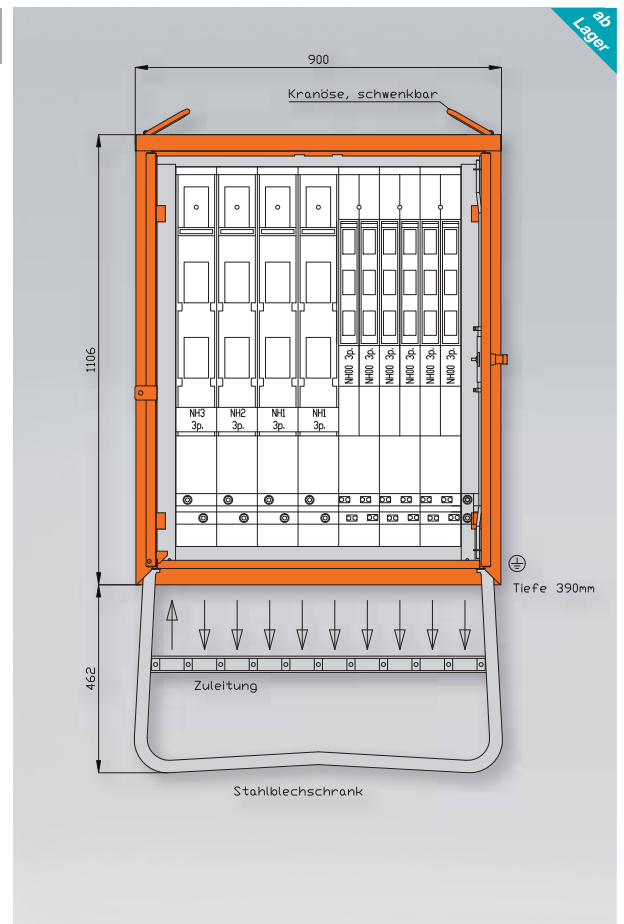

WGV0090

436 kVA

Anschluss:

- 1 NH3-Sicherungslasttrennschalter 630 A mit Bolzenanschluss M10
- 1 Cu-Sammelschienensystem 630 A

Abgang / Absicherung:

- 1 NH2-Sicherungslasttrennschalter 400 A mit Bolzenanschluss M10
- 2 NH1-Sicherungslasttrennschalter 250 A mit je 1 Bolzenanschluss M10
- 2 NH00-Sicherungslasttrennschalter 100 A mit je 1 Bügelklemme 10-50 mm²
- 2 NH00-Sicherungslasttrennschalter 100 A mit je 1 Reihenklemme bis 35 mm²

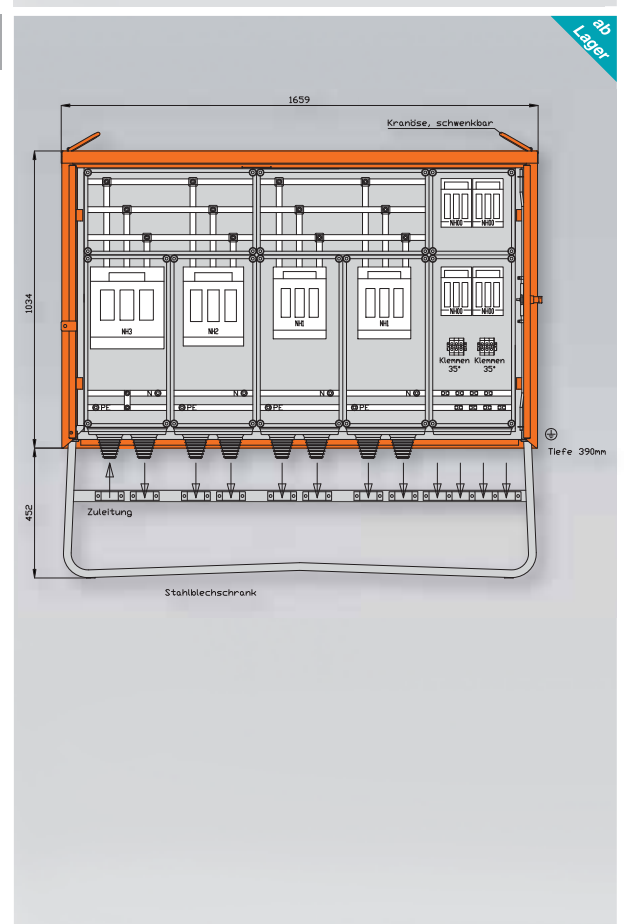

In diesem Kapitel finden Sie:

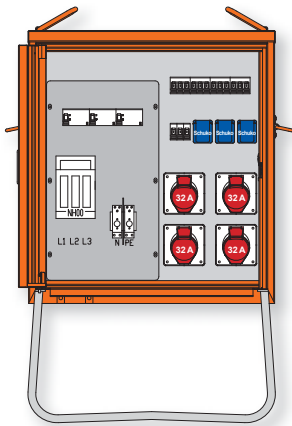

Containerverteiler



WV0316C - WV0624C

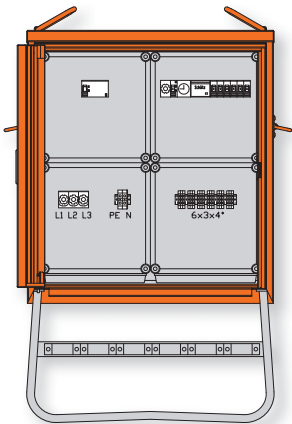
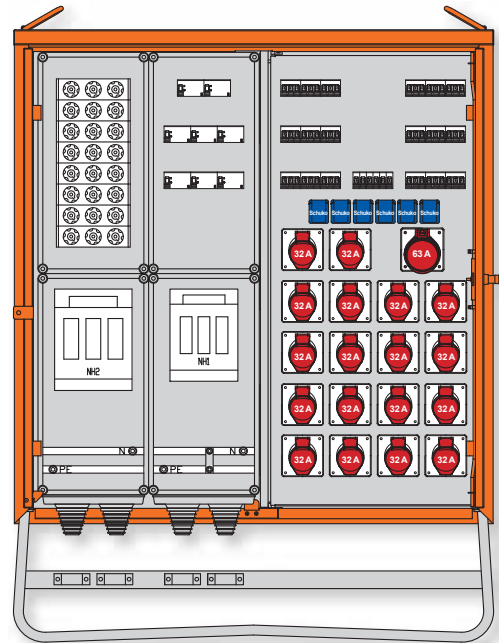

Beleuchtungsverteiler



WV0250BE - WV0273BE

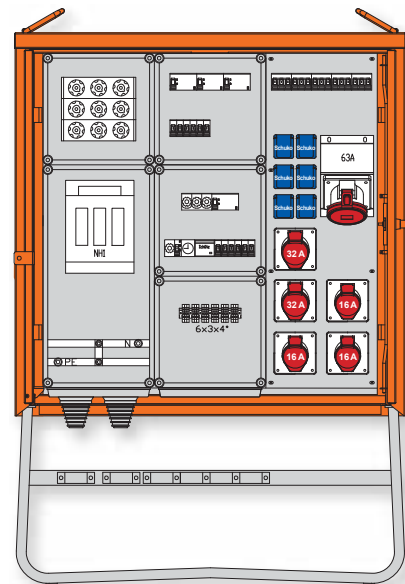

... und Varianten,



z. B. WV0528PU

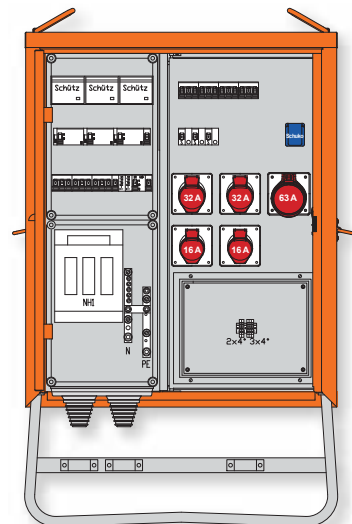

Produktinfo Container- / Beleuchtungsverteiler + Varianten

- Gehäuse aus elektrolytisch verzinktem Stahlblech
- Untergestelle im Vollbad feuerverzinkt, mit fest verschweißten Streben und Ösen für Erdnägel
- Labyrinth-Zwangsbeflüftung zum Schutz vor Schweißwasserbildung
- Schwenkbare Kranösen
- Lackierung in RAL 2004 reinorange oder gemäß RAL-Farbkarte

Passende Verlängerungsleitungen finden Sie im Kapitel Verlängerungsleitungen, Kabeltrommeln und -brücken



Bestückungsübersicht Containerverteiler (WV...C) und Beleuchtungsverteiler (WV...BE)

Artikel-Nr.	Anschlusssicherung	Anschl.-leistung		Messeinrichtung Zählerplatz	NH-Abgänge		RCD			Steckdosen-/Klemmenabgänge					Seite	
		A	kVA		NH1	NH00	4P 63A 500mA	4P 63A 30mA	4P 40A 30mA	Klemmenabgänge	5 63 A	5 32 A	5 16 A	Schuko		Steuerung Beleuchtung
WV0316C	NH00	80	55					2	1			4	3		199	
WAV0316C	NH00	63	44	1				2				4	3		199	
WV0432C	NH00	100	69					2	1			6	6		199	
WAV0432C	NH00	100	69	1				2	1	1		6	6		199	
WV0526C	NH1	160	111					3	1			9	6		201	
WV0576C	NH1	250	173				1	4	1		1	12	6		201	
WV0578C	NH1	250	173					6				18			203	
WV0624C	NH2	400	277		1		1	6	1		1	18	6		203	
WV0250BE	D02	50	34						1	6				s. Seite	205	
WV0260BE	D02	63	44						3	5				s. Seite	205	
WV0253BE	NH00	63	44					1	1	6		1	2	6	s. Seite	207
WV0263BE	NH00	63	44					2	1	5		1	2	6	s. Seite	207
WV0273BE	NH1	160	111				1	1	2	6	1	2	3	6	s. Seite	209
WV0283BE	NH 1	250	173		4				1	6					s. Seite	209
WV0526PU	NH00	100	69					3		1		6	1		211	
WV0528PU	NH1	125	87					3		1	1	2	2	1	211	

Gehäuse aus elektrolytisch-verzinktem Stahlblech mit schwermetallfreier Kunststoff-Lackierung, Farbe: RAL 2004 -reinorange- mit Einfachtür, Federfallriegel für Vorhängeschloss und Griffmulde mit Kranösen und seitlichen Tragegriffen
inkl. feuerverzinktem Untergestell mit Ösen für Erdnägel
Einbauten bis einschließlich RCD-Schutzschalter im Isolierstoffgehäuse
Schutzart : IP 44, Messeinrichtung Schutzart : IP 54

Prinzipschaltbild	Abgänge	Gehäuse
<p>Prinzipschaltbild WV0316C</p>	<p>CEE-Anbaudosen 5-pol. 400 V</p> <p>4 x 32 A</p> <p>Schuko 3 x 16 A</p>	<p>H06 H: 739 mm B: 669 mm T: 360 mm</p> <p>+ Untergestell- Höhe ca.: 323 mm</p>
<p>Prinzipschaltbild WAV0316C</p>	<p>CEE-Anbaudosen 5-pol. 400 V</p> <p>4 x 32 A</p> <p>Schuko 3 x 16 A</p>	<p>H14 H: 974 mm B: 669 mm T: 360 mm</p> <p>+ Untergestell- Höhe ca.: 323 mm</p>
<p>Prinzipschaltbild WV0432C</p>	<p>CEE-Anbaudosen 5-pol. 400 V</p> <p>6 x 32 A</p> <p>Schuko 6 x 16 A</p>	<p>H08 H: 974 mm B: 669 mm T: 360 mm</p> <p>+ Untergestell- Höhe ca.: 323 mm</p>
<p>Prinzipschaltbild WAV0432C</p> <p>***A = nach EVU-Abgabe bis 100A oder Trennmeser</p>	<p>Klemmen 1 x 5 x 10-50 mm²</p> <p>CEE-Anbaudosen 5-pol. 400 V</p> <p>6 x 32 A</p> <p>Schuko 6 x 16 A</p>	<p>H17 H: 974 mm B: 914 mm T: 360 mm</p> <p>+ Untergestell- Höhe ca.: 323 mm</p>

nach IEC61439-4

1

2

3

4

5

6

7

8

9

10

Info
Stromverteiler

Baustrom-
verteiler

Industrie- und
Freizeitverteiler

WV0316C

55 kVA

Anschluss:

- NH00-Sicherungslasttrennschalter 80A mit Bügelklemmen 10-50 mm²

Abgang / Absicherung:

- RCD-Schutzschalter 4P 63A/30mA -A-
- CEE-Anbaudosen 32A 5P 400V 6h
mit je 1 Leitungsschutzschalter (MCB) 3P 32A -C-
- RCD-Schutzschalter 4P 40A/30mA
- Schutzkontaktsteckdosen 16A 2P 230V
mit je 1 Leitungsschutzschalter (MCB) 1P 16A -C-

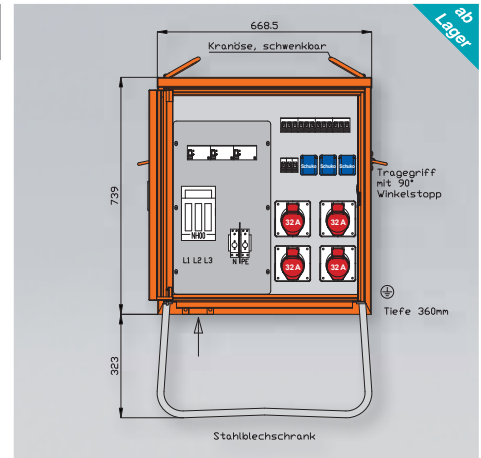

WAV0316C

44 kVA

Anschluss:

- NH00-Sicherungslasttrennschalter 80A mit Bügelklemmen 10-50 mm²

Messung:

- DS-Zählerplatz ohne Zähler nach DIN 43870/2

Abgang / Absicherung:

- NH00-Lasttrennschalter mit Sicherungen 63A
- RCD-Schutzschalter 4P 63A/30mA -A-
- CEE-Anbaudosen 32A 5P 400V 6h
mit je 1 Leitungsschutzschalter (MCB) 3P 32A -C-
- Schutzkontaktsteckdosen 16A 2P 230V
mit je 1 Leitungsschutzschalter (MCB) 1P 16A -C-

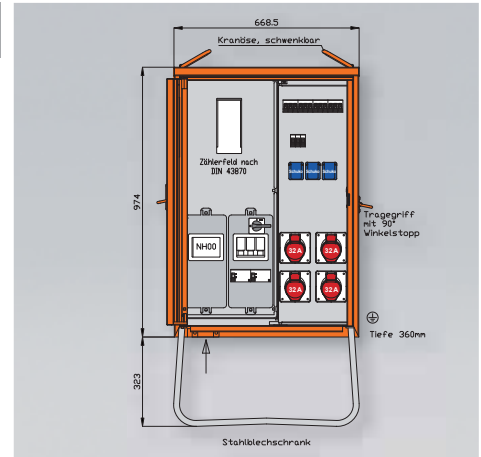

WV0432C

69 kVA

Anschluss:

- NH00-Sicherungslasttrennschalter 100A mit Bügelklemmen 10-50 mm²

Abgang / Absicherung:

- RCD-Schutzschalter 4P 63A/30mA -A-
mit je 1 Sicherungselement 3P 63A (E33)
- CEE-Anbaudosen 32A 5P 400V 6h
mit je 1 Leitungsschutzschalter (MCB) 3P 32A -C-
- RCD-Schutzschalter 4P 40A/30mA -A-
- Schutzkontaktsteckdosen 16A 2P 230V
mit je 1 Leitungsschutzschalter (MCB) 1P 16A -C-

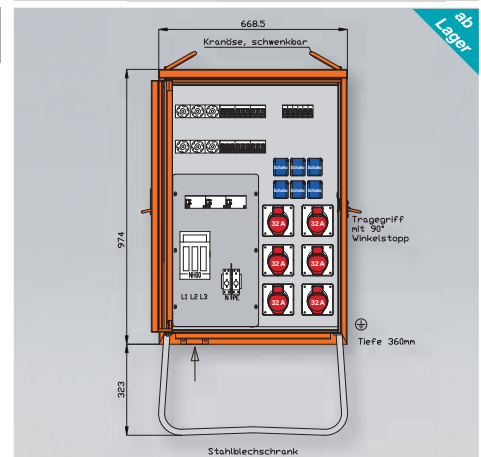

WAV0432C

bis 69 kVA

Anschluss:

- NH00-Sicherungslasttrennschalter 100A mit Bügelklemmen 10-50 mm²

Messung:

- DS-Zählerplatz ohne Zähler nach DIN 43870/2

Abgang / Absicherung:

- NH00-Lasttrennschalter mit Trennmesser xxxA
- Abgangsklemme 10-50 mm²
- RCD-Schutzschalter 4P 63A/30mA -A- mit je 1 Sicherungselement 3P 63A (E33)
- CEE-Anbaudosen 32A 5P 400V 6h mit je 1 Leitungsschutzschalter (MCB) 3P 32A -C-
- RCD-Schutzschalter 4P 40A/30mA -A- mit Sicherungselement 3P 35A (E33)
- Schutzkontaktsteckdosen 16A 2P 230V mit je 1 Leitungsschutzschalter (MCB) 1P 16A -C-

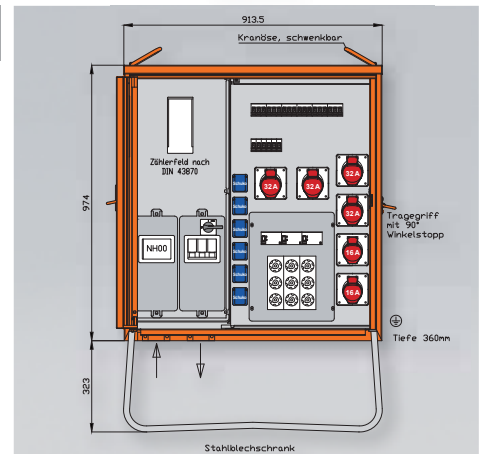

Gehäuse aus elektrolytisch-verzinktem Stahlblech mit schwermetallfreier Kunststoff-Lackierung, Farbe: RAL 2004 -reinorange-
WV0526C : mit Einfachtür, Federfallriegel für Vorhängeschloss und Griffmulde, mit Kranösen
WV0576C: mit Doppeltür und 3-Punkt Stangenschloss mit Drehknopf und Vorrichtung für Vorhängeschloss
 inkl. feuerverzinktem Untergestell mit Ösen für Erdnägel , Einbauten bis einschließlich RCD-Schutzschalter im Isolierstoffgehäuse
 Schutzart: IP 44

Prinzipschaltbild WV0526C	Abgänge	Gehäuse
	CEE-Anbaudosen 5-pol. 400 V 9 x 32 A	H22 H: 1012 mm B: 843 mm T: 480 mm + Untergestell- Höhe ca.: 322 mm
	Schuko 6 x 16 A	
	Schutzkontakt-Steckdosen	

Prinzipschaltbild WV0576C	Abgänge	Gehäuse
	CEE-Anbaudosen 5-pol. 400 V 1 x 63 A 12 x 32 A	H24 H: 1014 mm B: 1301 mm T: 480 mm + Untergestell- Höhe ca.: 322 mm
	Schuko 6 x 16 A	
	6x Schutzkontakt-Steckdosen	

nach IEC61439-4

1

2

3

4

5

6

7

8

9

10

Info
Stromverteiler

Baustrom-
verteiler

Industrie- und
Freizeitverteiler

WV0526C

111 kVA

Anschluss:

- 1 NH1-Sicherungslasttrennschalter 160A mit Bolzenanschluss M10

Abgang / Absicherung:

- 3 RCD-Schutzschalter 4P 63A/30mA -A- mit je 1 Sicherungselement 3P 63A (E33)
- 9 CEE-Anbaudosen 32A 5P 400V 6h mit je 1 Leitungsschutzschalter (MCB) 3P 32A -C-
- 1 RCD-Schutzschalter 4P 40A/30mA -A- mit Sicherungselement 3P 35A (E33)
- 6 Schutzkontaktsteckdosen 16A 2P 230V mit je 1 Leitungsschutzschalter (MCB) 1P 16A -C-

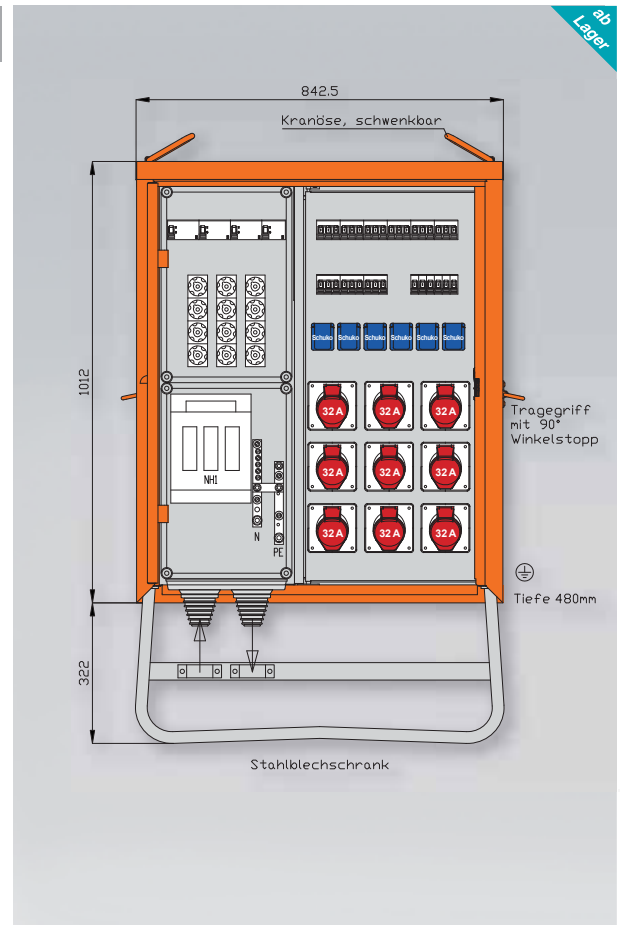

WV0576C

173 kVA

Anschluss:

- 1 NH1-Sicherungslasttrennschalter 250A mit Bolzenanschluss M10

Abgang / Absicherung:

- 1 RCD-Schutzschalter 4P 63A/500mA -A- mit Sicherungselement 3P 63A (E33)
- 1 CEE-Anbaudose 63A 5P 400V 6h ohne Vorsicherung -direkt ab RCD-
- 4 RCD-Schutzschalter 4P 63A/30mA -A- mit je 1 Sicherungselement 3P 63A (E33)
- 12 CEE-Anbaudosen 32A 5P 400V 6h mit je 1 Leitungsschutzschalter (MCB) 3P 32A -C-
- 1 RCD-Schutzschalter 4P 40A/30mA -A- mit Sicherungselement 3P 35A (E33)
- 6 Schutzkontaktsteckdosen 16A 2P 230V mit je 1 Leitungsschutzschalter (MCB) 1P 16A -C-

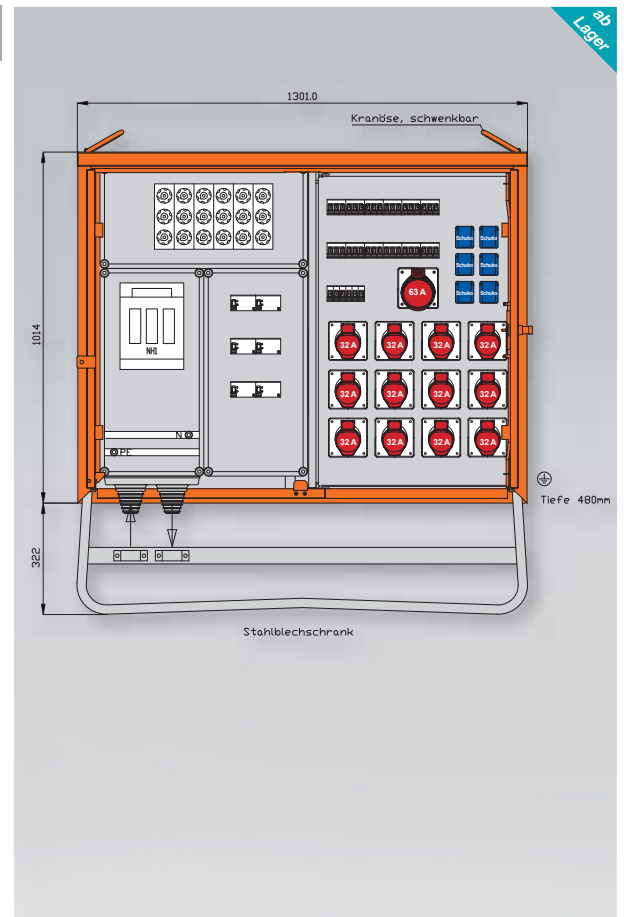

Gehäuse aus elektrolytisch-verzinktem Stahlblech mit schwermetallfreier Kunststoff-Lackierung, Farbe: RAL 2004 -reinorange- mit Doppeltür und 3-Punkt Stangenschloss mit Drehknopf und Vorrichtung für Vorhängeschloss inkl. feuerverzinktem Untergestell mit Ösen für Erdnägel
Einbauten bis einschließlich RCD-Schutzschalter im Isolierstoffgehäuse
Schutzart: IP 44

Prinzipschaltbild WV0578C

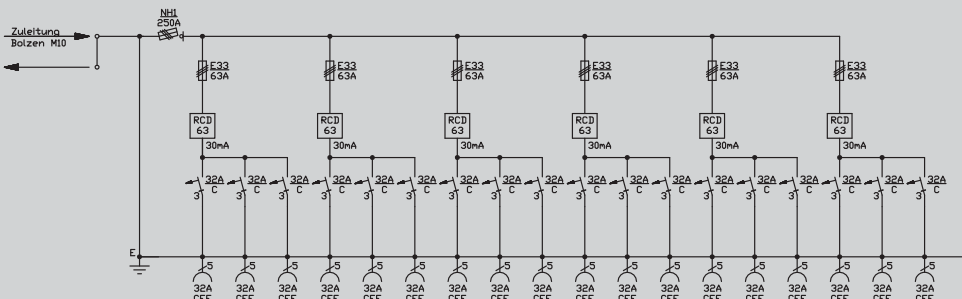

Abgänge

CEE-Anbaudosen
5-pol. 400 V
18 x 32 A

Gehäuse

H24
H: 1014 mm
B: 1301 mm
T: 480 mm

+ **Untergestell-**
Höhe ca.:
322 mm

Prinzipschaltbild WV0624C

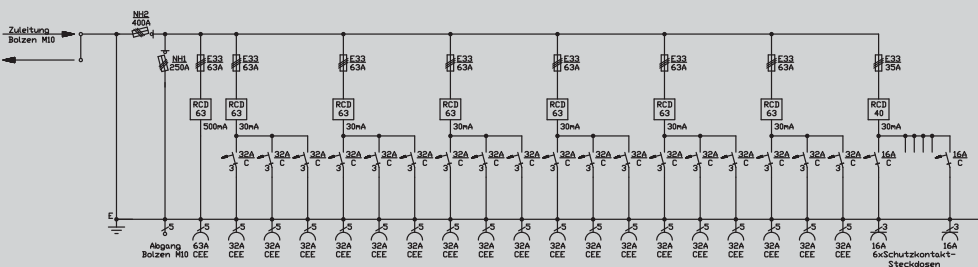

Abgänge

NH-Abgänge
1 x NH1
CEE-Anbaudosen
5-pol. 400 V
1 x 63 A
18 x 32 A

Schuko
6 x 16 A

Gehäuse

H42
H: 1339 mm
B: 1301 mm
T: 480 mm

+ **Untergestell-**
Höhe ca.:
322 mm

nach IEC61439-4

1

2

3

4

5

6

7

8

9

10

Info
Stromverteiler

Baustrom-
verteiler

Industrie- und
Freizeitverteiler

WV0578C

173 kVA

Anschluss:

- 1 NH1-Sicherungslasttrennschalter 250A mit Bolzenanschluss M10

Abgang / Absicherung:

- 6 RCD-Schutzschalter 4P 63A/30mA -A- mit je 1 Sicherungselement 3P 63A (E33)
- 18 CEE-Anbaudosen 32A 5P 400V 6h mit je 1 Leitungsschutzschalter (MCB) 3P 32A -C-

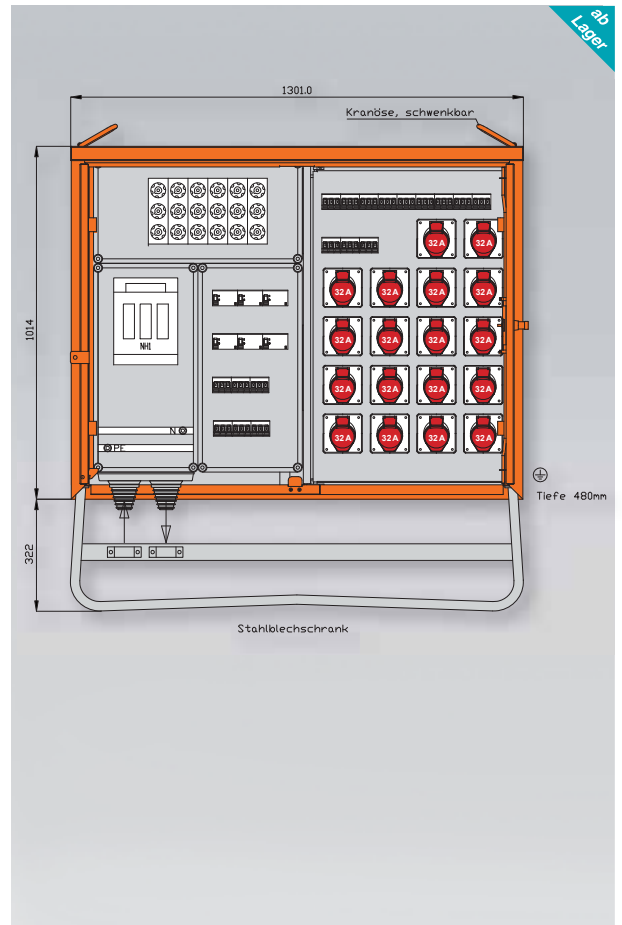

ab Lager

WV0624C

277 kVA

Anschluss:

- 1 NH2-Sicherungslasttrennschalter 400A mit Bolzenanschluss M10

Abgang / Absicherung:

- 1 NH1-Sicherungslasttrennschalter 250A mit Bolzenabgang M10
- 1 RCD-Schutzschalter 4P 63A/500mA -A- mit Sicherungselement 3P 63A (E33)
- 1 CEE-Anbaudose 63A 5P 400V 6h ohne Vorsicherung -direkt ab RCD-
- 6 RCD-Schutzschalter 4P 63A/30mA -A- mit je 1 Sicherungselement 3P 63A (E33)
- 8 CEE-Anbaudosen 32A 5P 400V 6h mit je 1 Leitungsschutzschalter (MCB) 3P 32A -C-
- 1 RCD-Schutzschalter 4P 40A/30mA -A- mit Sicherungselement 3P 35A (E33)
- 6 Schutzkontaktsteckdosen 16A 2P 230V mit je 1 Leitungsschutzschalter (MCB) 1P 16A -C-

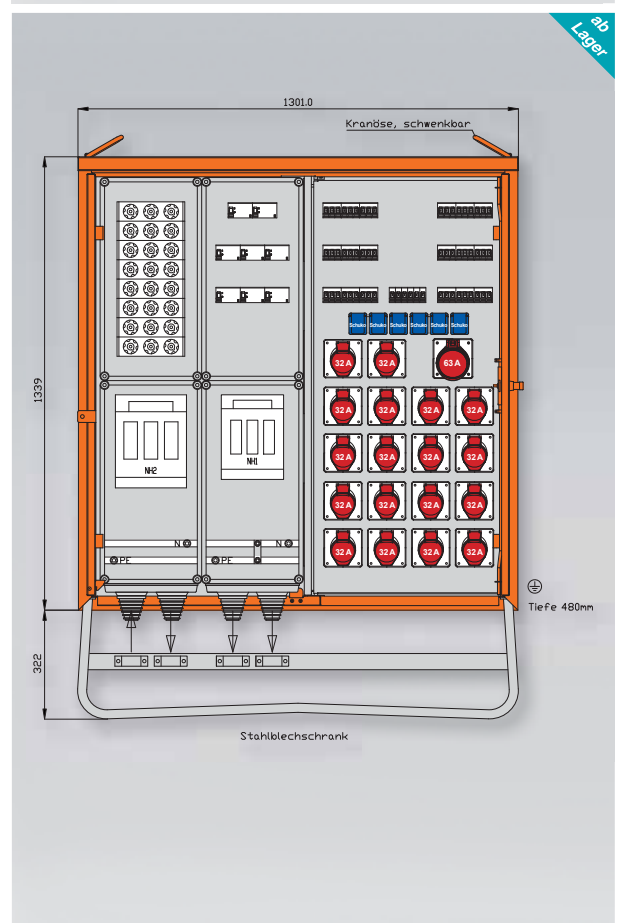

ab Lager

Gehäuse aus elektrolytisch-verzinktem Stahlblech mit schwermetallfreier Kunststoff-Lackierung, Farbe: RAL 2004 -reinorange- mit Einfachtür, Federfallriegel für Vorhängeschloss und Griffmulde mit Kranösen und seitlichen Tragegriffen, inkl. feuerverzinktem Untergestell mit Ösen für Erdnägel
Einbauten bis einschließlich RCD-Schutzschalter im Isolierstoffgehäuse
Schutzart: IP 44

Prinzipschaltbild WV0250BE

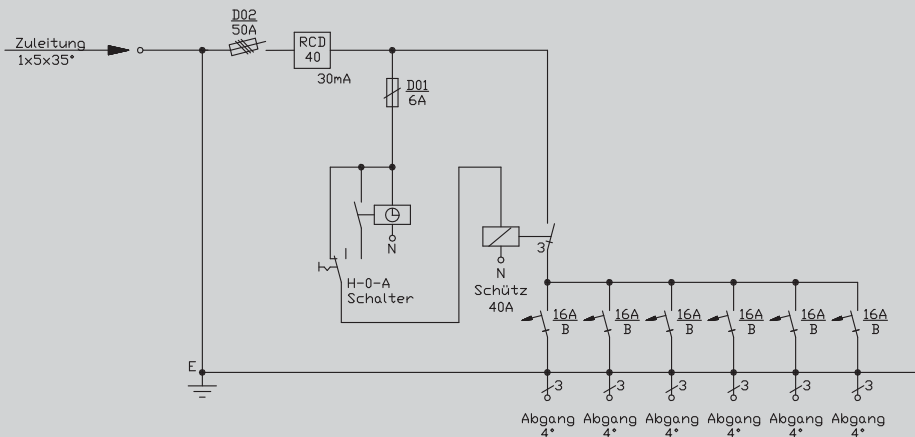

Abgänge

Klemmen

6 x 3 x 4 mm²
mit Steuerung
für Beleuchtung

Gehäuse

H06BE
H: 739 mm
B: 669 mm
T: 360 mm

+ Untergestell-
Höhe ca.:
323 mm

Prinzipschaltbild WV0260BE

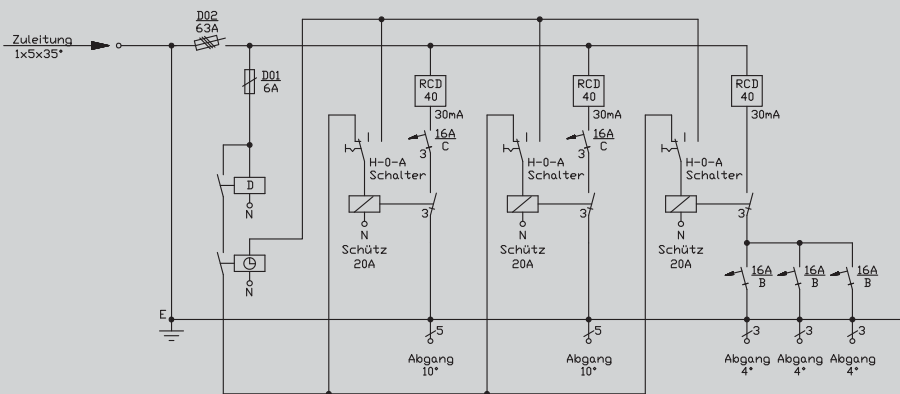

Abgänge

Klemmen

2 x 5 x 10 mm²,
3 x 3 x 4 mm²
mit Steuerung
für Beleuchtung

Gehäuse

H06BE
H: 739 mm
B: 669 mm
T: 360 mm

+ Untergestell-
Höhe ca.:
323 mm

WV0250BE

34 kVA

Anschluss:

- 1 Lasttrennschalter mit Sicherungen 3P 50A D02 mit Zugangsklemme 1 x 5 x 35 mm²

Abgang / Absicherung:

- 1 RCD-Schutzschalter 4P 40A/30mA
- 1 Sicherungselement 1P 6A D01 -als Steuersicherung-
- 1 digitale Zeitschaltuhr
- 1 H-O-A-Schalter
- 1 Schütz 3P 40A
- 6 Leitungsschutzschalter (MCB) 1P 16A -B- mit je 1 Abgangsklemme 3 x 4 mm²

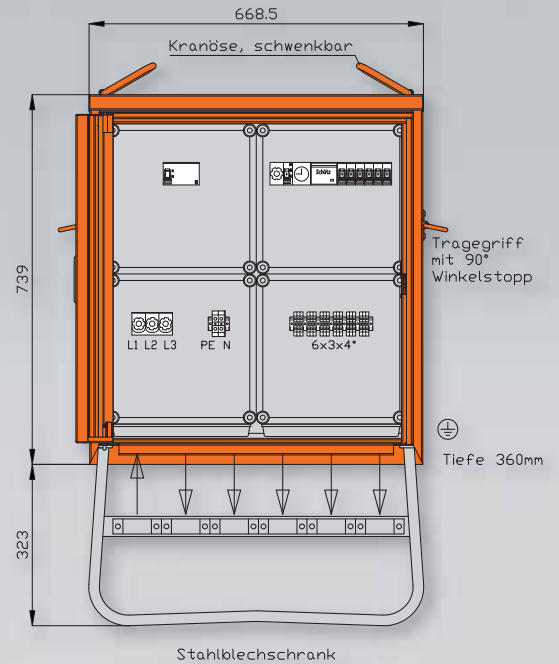

WV0260BE

44 kVA

Anschluss:

- 1 Lasttrennschalter mit Sicherungen 3P 63A D02 mit Zugangsklemme 1 x 5 x 35 mm²

Abgang / Absicherung:

- 1 Sicherungselement 1P 6A D01 -als Steuersicherung-
- 1 Dämmerungsschalter mit sep. Lichtfänger
- 1 digitale Zeitschaltuhr
- 2 RCD-Schutzschalter 4P 40A/30mA
- 2 H-O-A-Schalter
- 2 Schütze 3P 20A
- 2 Leitungsschutzschalter (MCB) 3P 16A -C- mit je 1 Abgangsklemme 5 x 10 mm²
- 1 RCD-Schutzschalter 4P 40A/30mA
- 1 H-O-A-Schalter
- 1 Schütz 3P 20A
- 3 Leitungsschutzschalter (MCB) 1P 16A -B- mit je 1 Abgangsklemme 3 x 4 mm²

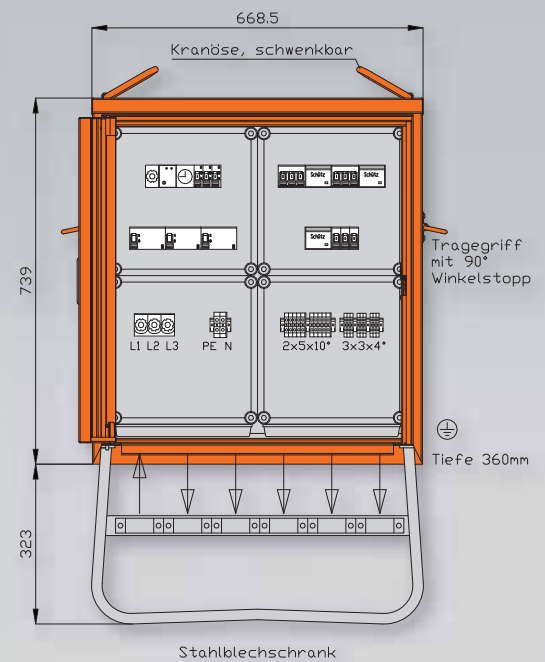

Gehäuse aus elektrolytisch-verzinktem Stahlblech mit schwermetallfreier Kunststoff-Lackierung, Farbe: RAL 2004 -reinorange- mit Kranösen, mit Doppeltür und 3-Punkt Stangenschloss, mit Drehknopf und Vorrichtung für Vorhängeschloss
inkl. feuerverzinktem Untergestell mit Ösen für Erdnägel
Einbauten bis einschließlich RCD-Schutzschalter im Isolierstoffgehäuse
Schutzart: IP 44

Prinzipschaltbild WV0253BE

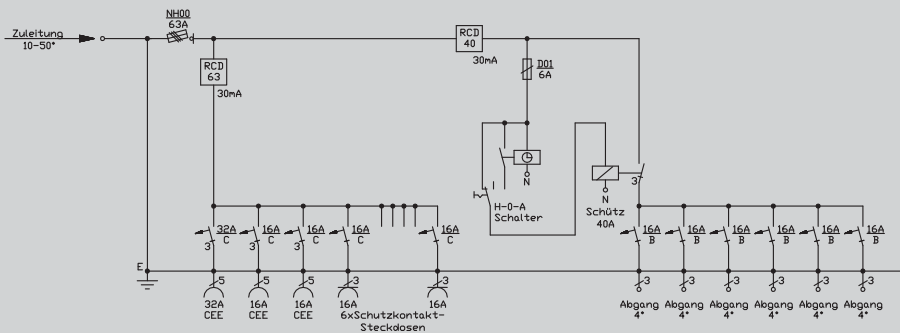

Abgänge

- CEE-Anbaudosen
5-pol. 400 V
- 1 x 32 A
- 2 x 16 A

Schuko

- 6 x 16 A

Klemmen

- 6 x 3 x 4 mm²
mit Steuerung
für Beleuchtung

Gehäuse

H28BE
H: 726 mm
B: 1053 mm
T: 390 mm

+ Untergestell-
Höhe ca.:
452 mm

Prinzipschaltbild WV0263BE

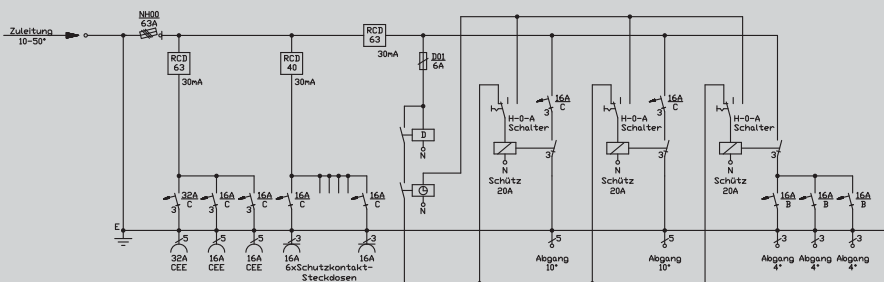

Abgänge

- CEE-Anbaudosen
5-pol. 400 V
- 1 x 32 A
- 2 x 16 A

Schuko

- 6 x 16 A

Klemmen

- 2 x 5 x 10 mm²,
3 x 3 x 4 mm²
mit Steuerung
für Beleuchtung

Gehäuse

H28BE
H: 726 mm
B: 1053 mm
T: 390 mm

+ Untergestell-
Höhe ca.:
452 mm

WV0253BE

44 kVA

Anschluss:

- 1 NH00-Sicherungslasttrennschalter 63A mit Bügelklemmen 10-50 mm²

Abgang / Absicherung:

- 1 RCD-Schutzschalter 4P 63A/30mA -A-
- 1 CEE-Anbaudose 32A 5P 400V 6h mit Leitungsschutzschalter (MCB) 3P 32A -C-
- 2 CEE-Anbaudosen 16A 5P 400V 6h mit je 1 Leitungsschutzschalter (MCB) 3P 16A -C-
- 6 Schutzkontaktsteckdosen 16A 2P 230V mit je 1 Leitungsschutzschalter (MCB) 1P 16A -C-
- 1 RCD-Schutzschalter 4P 40A/30mA
- 1 Sicherungselement 1P 6A D01 -als Steuersicherung-
- 1 digitale Zeitschaltuhr
- 1 H-O-A-Schalter
- 1 Schütz 3P 40A
- 6 Leitungsschutzschalter (MCB) 1P 16A -B- mit je 1 Abgangsklemme 3 x 4 mm²

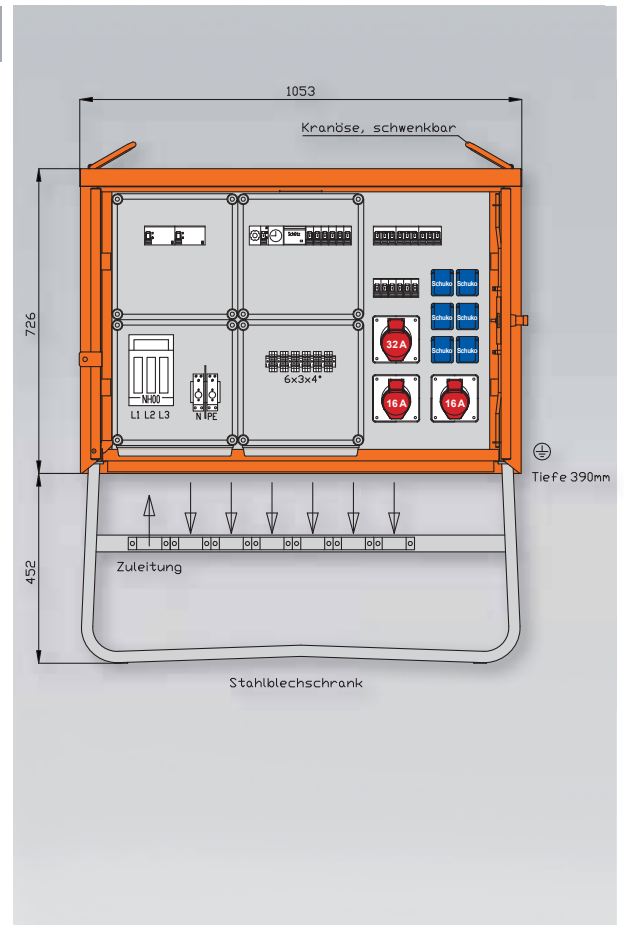

WV0263BE

44 kVA

Anschluss:

- 1 NH00-Sicherungslasttrennschalter 63A mit Bügelklemmen 10-50 mm²

Abgang / Absicherung:

- 1 RCD-Schutzschalter 4P 63A/30mA -A-
- 1 CEE-Anbaudose 32A 5P 400V 6h mit Leitungsschutzschalter (MCB) 3P 32A -C-
- 2 CEE-Anbaudosen 16A 5P 400V 6h mit je 1 Leitungsschutzschalter (MCB) 3P 16A -C-
- 1 RCD-Schutzschalter 4P 40A/30mA
- 6 Schutzkontaktsteckdosen 16A 2P 230V mit je 1 Leitungsschutzschalter (MCB) 1P 16A -C-
- 1 RCD-Schutzschalter 4P 63A/30mA -A-
- 1 Sicherungselement 1P 6A D01 -als Steuersicherung-
- 1 Dämmerungsschalter mit sep. Lichtfänger
- 1 digitale Zeitschaltuhr
- 2 H-O-A-Schalter
- 2 Schütze 3P 20A
- 2 Leitungsschutzschalter (MCB) 3P 16A -C- mit je 1 Abgangsklemme 5 x 10 mm²
- 1 H-O-A-Schalter
- 1 Schütz 3P 20A
- 3 Leitungsschutzschalter (MCB) 1P 16A -B- mit je 1 Abgangsklemme 3 x 4 mm²

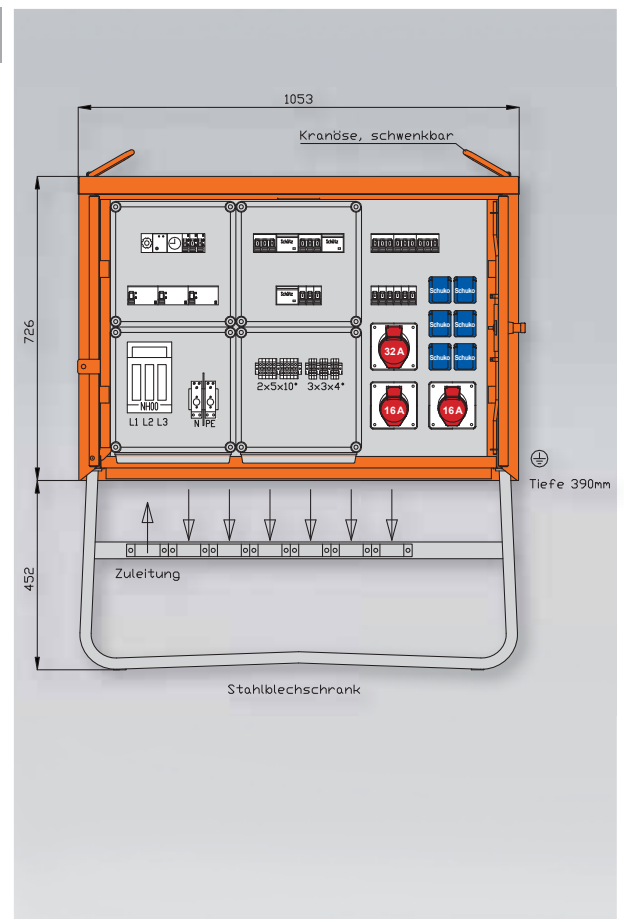

Gehäuse aus elektrolytisch-verzinktem Stahlblech mit schwermetallfreier Kunststoff-Lackierung, Farbe: RAL 2004 -reinorange- mit Kranösen, mit Doppeltür und 3-Punkt Stangenschloss, mit Drehknopf und Vorrichtung für Vorhängeschloss
inkl. feuerverzinktem Untergestell mit Ösen für Erdnägel
Einbauten bis einschließlich RCD-Schutzschalter im Isolierstoffgehäuse
Schutzart: IP 44

Prinzipschaltbild WV0273BE

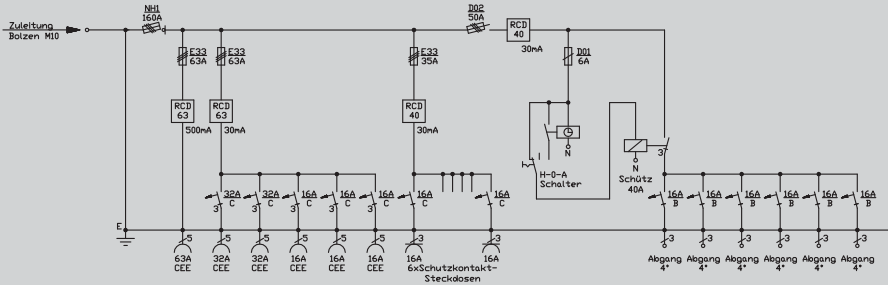

Abgänge

CEE-Anbaudosen
5-pol. 400 V

1 x 63 A

2 x 32 A

3 x 16 A

Schuko

6 x 16 A

Klemmen

6 x 3 x 4 mm²
mit Steuerung
für Beleuchtung

Gehäuse

H29BE
H: 1031 mm
B: 1053 mm
T: 390 mm

+ Untergestell-
Höhe ca.:
452 mm

Prinzipschaltbild WV0283BE

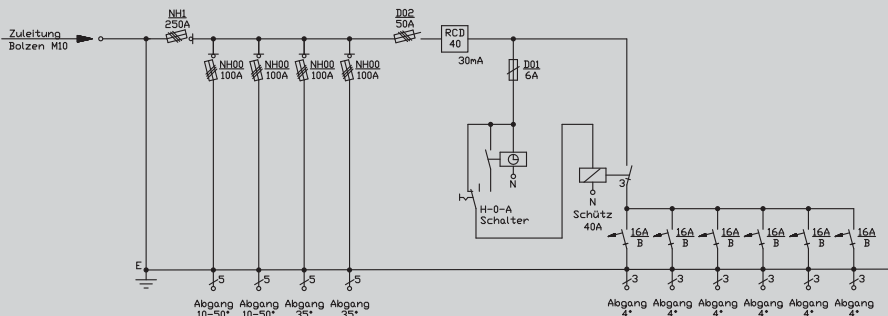

Abgänge

NH-Abgänge

4 x NH00

Klemmen

6 x 3 x 4 mm²
mit Steuerung
für Beleuchtung

Gehäuse

H29BE
H: 1031 mm
B: 1053 mm
T: 390 mm

+ Untergestell-
Höhe ca.:
452 mm

nach IEC61439-4

WV0273BE

111 kVA

Anschluss:

- 1 NH1-Sicherungslasttrennschalter 160A mit Bolzenanschluss M10

Abgang / Absicherung:

- 1 RCD-Schutzschalter 4P 63A/500mA -A- mit Sicherungselement 3P 63A (E33)
- 1 CEE-Anbaudose 63A 5P 400V 6h ohne Vorsicherung -direkt ab RCD-
- 1 RCD-Schutzschalter 4P 63A/30mA -A- mit Sicherungselement 3P 63A (E33)
- 2 CEE-Anbaudosen 32A 5P 400V 6h mit je 1 Leitungsschutzschalter (MCB) 3P 32A -C-
- 3 CEE-Anbaudosen 16A 5P 400V 6h mit je 1 Leitungsschutzschalter (MCB) 3P 16A -C-
- 1 RCD-Schutzschalter 4P 40A/30mA -A- mit Sicherungselement 3P 35A (E33)
- 6 Schutzkontaktsteckdosen 16A 2P 230V mit je 1 Leitungsschutzschalter (MCB) 1P 16A -C-
- 1 Lasttrennschalter mit Sicherungen 3P 50A D02
- 1 RCD-Schutzschalter 4P 40A/30mA
- 1 Sicherungselement 1P 6A D01 -als Steuersicherung-
- 1 digitale Zeitschaltuhr
- 1 H-O-A-Schalter
- 1 Schütz 3P 40A
- 6 Leitungsschutzschalter (MCB) 1P 16A -B- mit je 1 Abgangsklemme 3 x 4 mm²

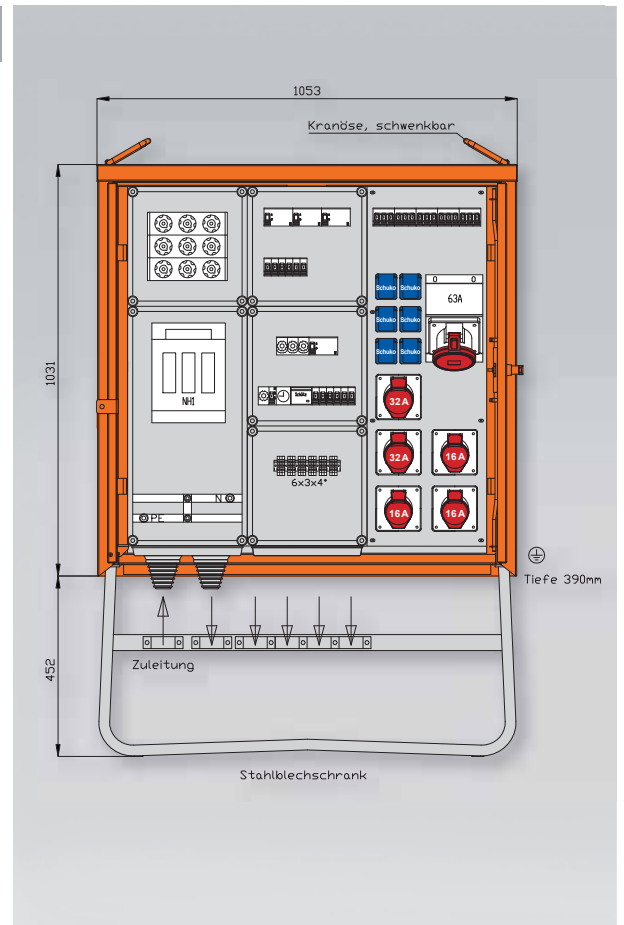

WV0283BE

173 kVA

Anschluss:

- 1 NH1-Sicherungslasttrennschalter 250A mit Bolzenanschluss M10

Abgang / Absicherung:

- 2 NH00-Sicherungslasttrennschalter 100A mit je 1 Bügelklemme 10-50 mm²
- 2 NH00-Sicherungslasttrennschalter 100A mit je 1 Abgangsklemme 5 x 35 mm²
- 1 Lasttrennschalter mit Sicherungen 3P 50A D02
- 1 RCD-Schutzschalter 4P 40A/30mA
- 1 Sicherungselement 1P 6A D01 -als Steuersicherung-
- 1 digitale Zeitschaltuhr
- 1 H-O-A-Schalter
- 1 Schütz 3P 40A
- 6 Leitungsschutzschalter (MCB) 1P 16A -B- mit je 1 Abgangsklemme 3 x 4 mm²

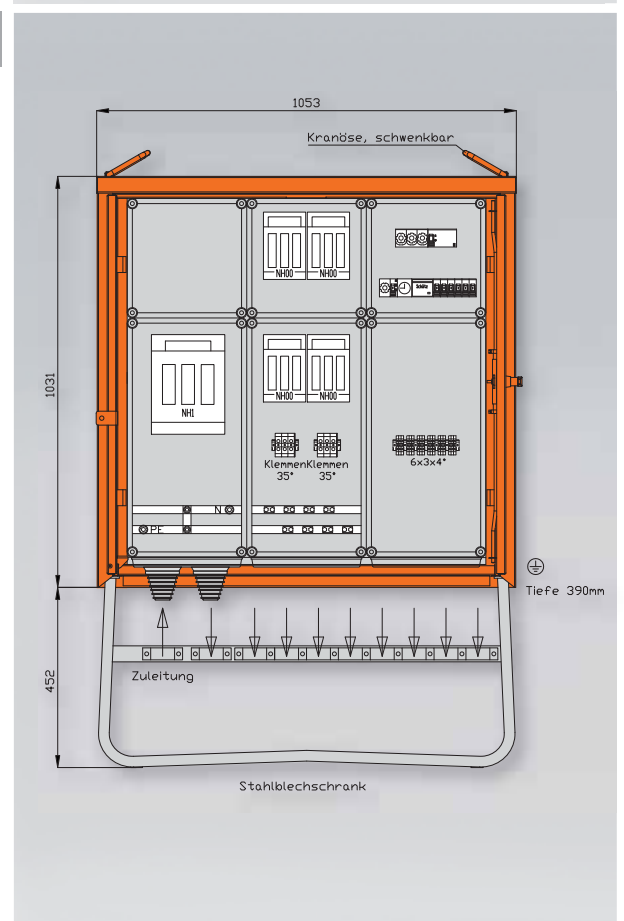

1

2

3

4

5

6

7

8

9

10

Info
Stromverteiler

Baustrom-
verteiler

Industrie- und
Freizeitverteiler

Gehäuse aus elektrolytisch-verzinktem Stahlblech mit schwermetallfreier Kunststoff-Lackierung, Farbe: RAL 2004 -reinorange- mit Einfachtür, Federfallriegel für Vorhängeschloss und Griffmulde, mit Kranösen und seitlichen Tragegriffen
inkl. feuerverzinktem Untergestell mit Ösen für Erdnägel
Einbauten bis einschließlich RCD-Schutzschalter im Isolierstoffgehäuse
Schutzart: IP 44

Prinzipschaltbild WV0526PU

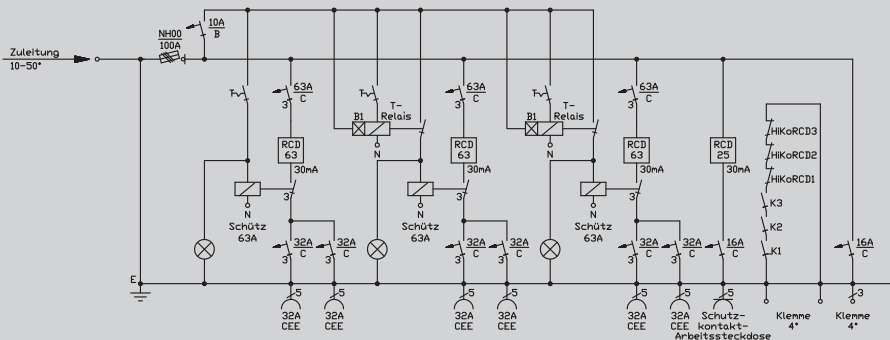

Abgänge

- CEE-Anbaudosen
5-pol. 400 V
- 6 x 32 A
- Schuko
- 1 x 16 A
- Klemmen
- 1 x 3 x 4 mm²

Gehäuse

H22
H: 1012 mm
B: 843 mm
T: 480 mm

+ Untergestell-
Höhe ca.:
322 mm

Prinzipschaltbild WV0528PU

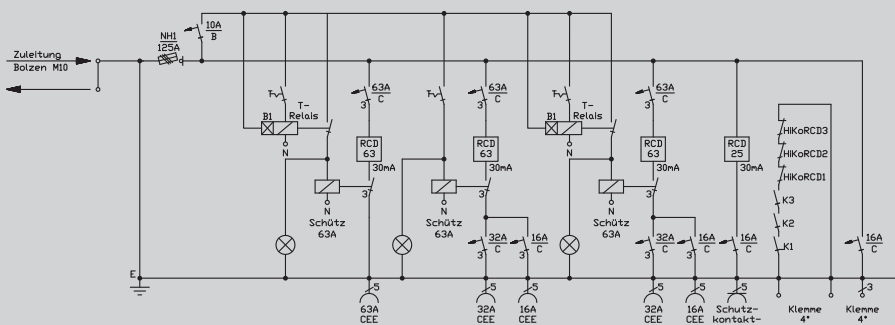

Abgänge

- CEE-Anbaudosen
5-pol. 400 V
- 1 x 63 A
- 2 x 32 A
- 2 x 16 A
- Schuko
- 1 x 16 A
- Klemmen
- 1 x 3 x 4 mm²

Gehäuse

H22
H: 1012 mm
B: 843 mm
T: 480 mm

+ Untergestell-
Höhe ca.:
322 mm

nach IEC61439-4

1

2

3

4

5

6

7

8

9

10

Info
Stromverteiler

Baustrom-
verteiler

Industrie- und
Freizeitverteiler

WV0526PU

69 kVA

Anschluss:

- 1 NH00-Sicherungslasttrennschalter 100A mit Bügelklemme 5 x 10-50 mm²

Abgang / Absicherung:

- 1 Leitungsschutzschalter (MCB) 1P 10A -B- als Steuersicherung
- 3 Steuerschalter # Doepke RSS016-300
- 2 Zeitrelais # Eltako MFZ12
- 3 Schütze # ABB A45 - 4P 63A
- 3 Leuchtmelder # Doepke RL230-1 -grün-
- 3 Leitungsschutzschalter (MCB) 3P 63A -C-
- 3 RCD-Schutzschalter 4P 63A/30mA -A- mit Hilfskontakt
- 6 CEE-Anbaudosen 32A 5P 400V 6h mit je 1 Leitungsschutzschalter (MCB) 3P 32A -C-
- 1 RCD-Schutzschalter 2P 25A/30mA -A-
- 1 Schutzkontaktsteckdose 16A 2P 230V mit Leitungsschutzschalter (MCB) 1P 16A -C-
- 1 Steuerklemme 2 x 4 mm² für Hilfskontakte
- 1 Leitungsschutzschalter (MCB) 1P 16A -C- Abgangsklemme 3 x 4 mm²

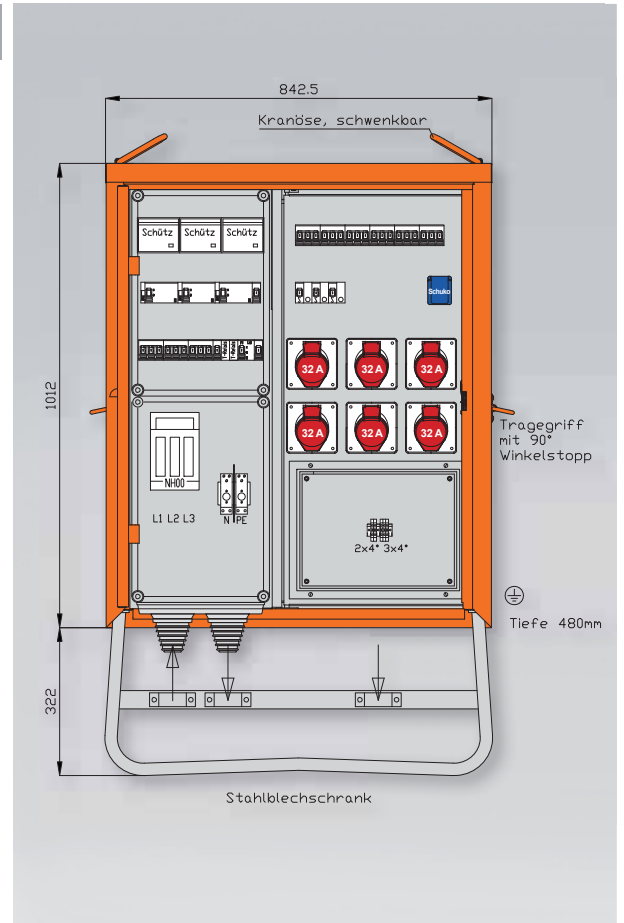

WV0528PU

87 kVA

Anschluss:

- 1 NH1-Sicherungslasttrennschalter 125A mit Bolzenanschluss M10

Abgang / Absicherung:

- 1 Leitungsschutzschalter (MCB) 1P 10A -B- als Steuersicherung
- 3 Steuerschalter # Doepke RSS016-300
- 2 Zeitrelais # Eltako MFZ12
- 3 Schütze # ABB A45 - 4P 63A
- 3 Leuchtmelder # Doepke RL230-1 -grün-
- 3 Leitungsschutzschalter (MCB) 3P 63A -C-
- 3 RCD-Schutzschalter 4P 63A/30mA -A- mit Hilfskontakt
- 1 CEE-Anbaudose 63A 5P 400V 6h ohne Vorsicherung -direkt ab RCD-
- 2 CEE-Anbaudosen 32A 5P 400V 6h mit je 1 Leitungsschutzschalter (MCB) 3P 32A -C-
- 2 CEE-Anbaudosen 16A 5P 400V 6h mit je 1 Leitungsschutzschalter (MCB) 3P 16A -C-
- 1 RCD-Schutzschalter 2P 25A/30mA -A-
- 1 Schutzkontaktsteckdose 16A 2P 230V mit Leitungsschutzschalter (MCB) 1P 16A -C-
- 1 Steuerklemme 2 x 4 mm² für Hilfskontakte
- 1 Leitungsschutzschalter (MCB) 1P 16A -C-
- 1 Abgangsklemme 3 x 4 mm²

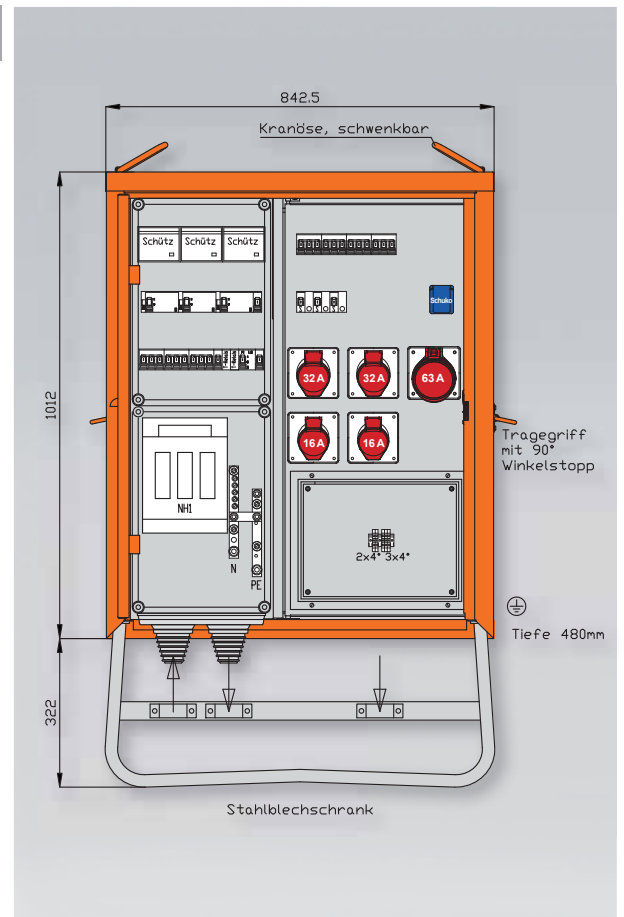

In diesem Kapitel finden Sie:

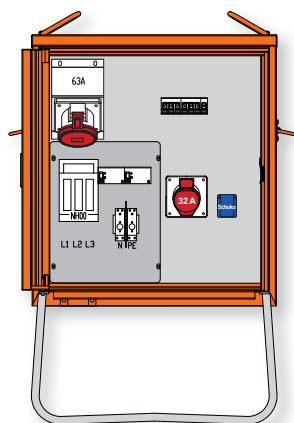

Kran- und Großgeräteverteiler



WV0365A - WV0745A

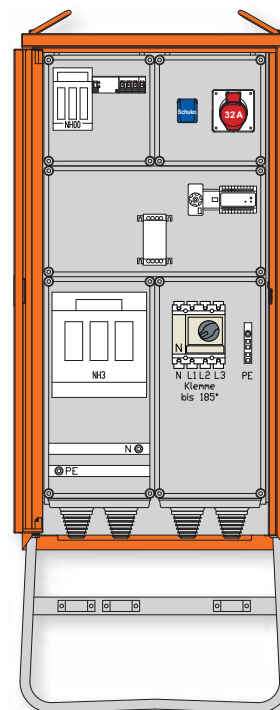

Allstromsensitive RCDs

Warum und wann müssen Baustromverteiler mit allstromsensitiven RCDs eingesetzt werden:

Immer häufiger werden auf Baustellen Geräte und Maschinen mit frequenzumformergesteuerten Antrieben eingesetzt. Diese „FU“-Technik bietet den Vorteil, die Drehzahl von Antriebsmotoren variabel zu regulieren.

Einsatzbeispiele

FU-gesteuerter Antriebe:

- Baukrananlagen
- Aufzüge
- Spezialpumpen
- Betonrüttelmaschinen

Generell muss durch eine Elektrofachkraft ...

unter Beachtung der aktuell gültigen Vorschriften vor Inbetriebnahme des FU-gesteuerten Betriebsmittels geprüft werden, welche Schutzmaßnahmenart eingesetzt werden kann.

RCDs vom Typ A erfassen nur rein sinusförmige Wechselströme und pulsierende Gleichfehlerströme.

Allstromsensitive RCDs (Typ B) erfassen zusätzlich auch glatte Gleichfehlerströme, die z. B. durch Frequenzrichter oder Gleichrichter entstehen können.

Daher sind diese RCDs Typ B in Stromverteilern für die Anwendung von frequenzrichter-gesteuerten Geräten und Maschinen sowie für Ladestationen für Elektrofahrzeuge eine wichtige Vorschrift.

FU-gesteuerte Betriebsmittel

Sicherheitsprobleme ergeben sich bei frequenzrichter-gesteuerten Betriebsmitteln auf Baustellen, im Gegensatz zu Maschinen und Geräten mit Motorantrieben, die direkt geschaltet werden:

FU-gesteuerte Geräte und Maschinen erzeugen glatte Gleichfehlerströme. Diese Ströme werden im Fehlerfall (Körperschluss) von herkömmlichen pulsstromsensitiven RCDs nicht erkannt.

Resultat: Der pulsstromsensitive RCD löst nicht aus!

Darüber hinaus können Gleichfehlerströme den pulsstromsensitiven RCD für Wechselfehlerströme unempfindlich machen.

Resultat: Der pulsstromsensitive RCD löst auch bei einem gleichzeitigen Wechselfehlerstrom nicht aus!





Daraus folgt: Es darf kein pulsstromsensitiver vor einem allstromsensitiven RCD geschaltet werden!

Bereits in normalem Arbeitszustand können FU-gesteuerte Betriebsmittel hohe Ableitströme in Folge der Entstörfilterbeschaltung haben. Diese Problematik wird durch die Norm (EN 60439-4/A1/DIN VDE 0100 T704) noch verstärkt, denn alle Steckvorrichtungen ≤ 32 A müssen mit einem RCD $I_{FN} \leq 30$ mA geschützt werden. In Bereichen, wo betriebsbedingt sehr geringe Ableitströme auftreten, können Baustromverteiler mit allstromsensitiven RCDs eingesetzt werden.

Produktinfo Kran- und Großgeräteverteiler

- Gehäuse aus elektrolytisch verzinktem Stahlblech
- Untergestelle im Vollbad feuerverzinkt, mit fest verschweißten Streben und Ösen für Erdnägel
- Labyrinth-Zwangsbeflüftung zum Schutz vor Schweißwasserbildung
- Schwenkbare Kranösen
- Lackierung in RAL 2004 reinorange oder gemäß RAL-Farbkarte

Bestückungsübersicht Kranverteiler

Artikel-Nr.	Anschlusssicherung	Ansch.-leistung		4P Differenzstrommessung	RCD					Klemmenabgänge	Steckdosen-/Klemmenabgänge				Seite
		A	kVA		4P 250 A 500 mA	4P 160 A 500 mA	4P 125 A 500 mA	4P 63 A 300 mA	4P 40 A 30 mA		 125 A	 63 A	 32 A		
WV0365A	NH00	100	69					1	1			1	1	1	215
WV0445A	NH1	125	87				1		1	1	1	1	1	1	215
WV0455A	NH1	160	111			1			1	1	1	1	1	1	215
WV0632A	Direkt	250	173		1				1						217
WV0642A	NH1	250	173		1				1			1	1	1	217
WV0740A	NH2	400	277	1					1	1			1	1	219
WV0745A	NH3	630	436	1					1	1			1	1	219

 = ab Lager

 = allstromsensitiver RCD

Gehäuse aus elektrolytisch-verzinktem Stahlblech mit schwermetallfreier Kunststoff-Lackierung, Farbe: RAL 2004 –reinorange-
mit Einfachtür, Federfallriegel für Vorhängeschloss und Griffmulde, mit Kranösen und seitlichen Tragegriffen
inkl. feuerverzinktem Untergestell mit Ösen für Erdnägel
Einbauten im Isolierstoffgehäuse
Schutzart : IP 44

Prinzipschaltbild	Abgänge	Gehäuse
<p>Prinzipschaltbild WV0365A</p>	<p>CEE-Anbaudosen 5-pol. 400 V</p> <ul style="list-style-type: none"> 1 x 63 A 1 x 32 A <p>Schuko</p> <ul style="list-style-type: none"> 1 x 16 A 	<p>H06 H: 739 mm B: 669 mm T: 360 mm</p> <p>+ Untergestell- Höhe ca.: 323 mm</p>
<p>Prinzipschaltbild WV0445A</p>	<p>CEE-Anbaudosen 5-pol. 400 V</p> <ul style="list-style-type: none"> 1 x 125 A 1 x 63 A 1 x 32 A <p>Schuko</p> <ul style="list-style-type: none"> 1 x 16 A 	<p>H20 H: 1013 mm B: 669 mm T: 480 mm</p> <p>+ Untergestell- Höhe ca.: 323 mm</p>
<p>Prinzipschaltbild WV0455A</p>	<p>Klemmen</p> <ul style="list-style-type: none"> 1 x 5 x 185 mm² <p>CEE-Anbaudosen 5-pol. 400 V</p> <ul style="list-style-type: none"> 1 x 63 A 1 x 32 A <p>Schuko</p> <ul style="list-style-type: none"> 1 x 16 A 	<p>H26 H: 1098 mm B: 720 mm T: 480 mm</p> <p>+ Untergestell- Höhe ca.: 442 mm</p>

WV0365A

69 kVA

Anschluss:

- 1 NH00-Sicherungslasttrennschalter 100A mit Bügelklemmen 10-50 mm²

Abgang / Absicherung:

- 1 RCD-Schutzschalter 4P 63A/300mA -B-
- 1 CEE-Anbaudose 63A 5P 400V 6h mit Leitungsschutzschalter (MCB) 3P 63A -C-
- 1 RCD-Schutzschalter 4P 40A/30mA -A-
- 1 CEE-Anbaudose 32A 5P 400V 6h mit Leitungsschutzschalter (MCB) 3P 32A -C-
- 1 Schutzkontaktsteckdose 16A 2P 230V mit Leitungsschutzschalter (MCB) 1P 16A -C-

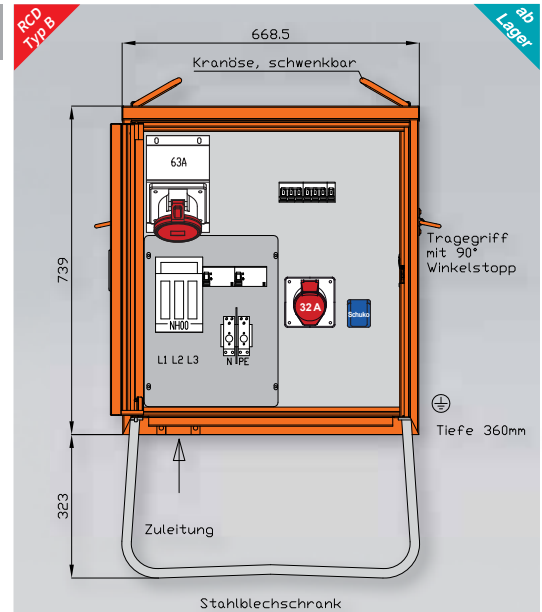

WV0445A

87 kVA

Anschluss:

- 1 NH1-Sicherungslasttrennschalter 125A mit Bolzenanschluss M10

Abgang / Absicherung:

- 1 RCD-Schutzschalter 4P 125A/500mA -B-
- 1 CEE-Anbaudose 125A 5P 400V 6h ohne Vorsicherung -direkt ab RCD-
- 1 CEE-Anbaudose 63A 5P 400V 6h mit Sicherungselement 3P 63A (E33)
- 1 RCD-Schutzschalter 4P 40A/30mA -A- mit Sicherungselement 3P 35A (E33)
- 1 CEE-Anbaudose 32A 5P 400V 6h mit Leitungsschutzschalter (MCB) 3P 32A -C-
- 1 Schutzkontaktsteckdose 16A 2P 230V mit Leitungsschutzschalter (MCB) 1P 16A -C-

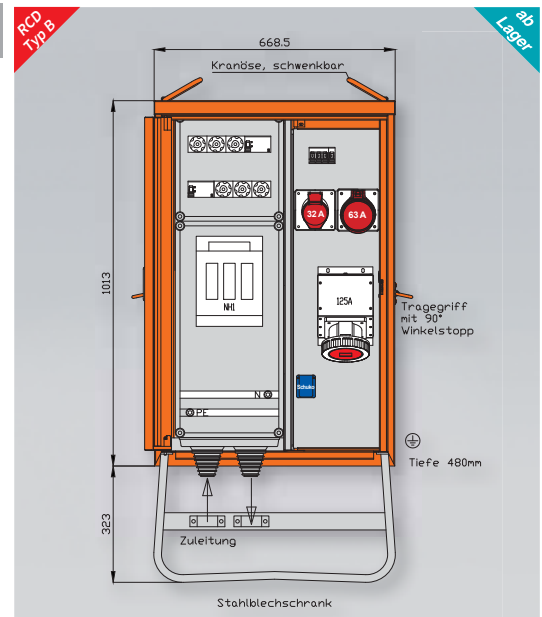

WV0455A

111 kVA

Anschluss:

- 1 NH1-Sicherungslasttrennschalter 160A mit Bolzenanschluss M10

Abgang / Absicherung:

- 1 Leistungsschalter mit magnetischem und thermischem Auslöser und RCD-Steuereinheit 500mA -voreingestellt Typ: DFL 8 160-4 X-BSK -B- #9189784
- 1 Abgangsklemme 4 x bis 185 mm² (Prismenklemme P2 für PE)
- 1 CEE-Anbaudose 63A 5P 400V 6h mit Sicherungselement 3P 63A (E33)
- 1 RCD-Schutzschalter 4P 40A/30mA -A- mit Sicherungselement 3P 35A (E33)
- 1 CEE-Anbaudose 32A 5P 400V 6h mit Leitungsschutzschalter (MCB) 3P 32A -C-
- 1 Schutzkontaktsteckdose 16A 2P 230V mit Leitungsschutzschalter (MCB) 1P 16A -C-

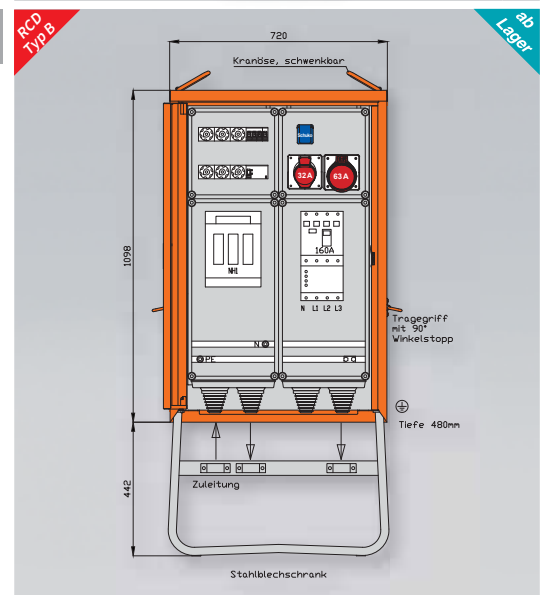

Gehäuse aus elektrolytisch-verzinktem Stahlblech mit schwermetallfreier Kunststoff-Lackierung, Farbe: RAL 2004 –reinorange- mit Einfachtür, Federfallriegel für Vorhängeschloss und Griffmulde, mit Kranösen und seitlichen Tragegriffen
inkl. feuerverzinktem Untergestell mit Ösen für Erdnägel
Einbauten im Isolierstoffgehäuse
Schutzart : IP 44

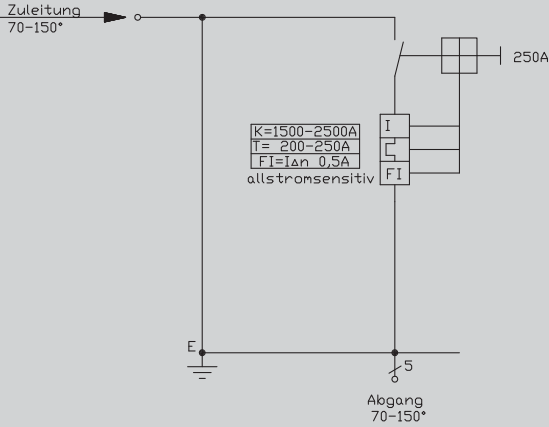
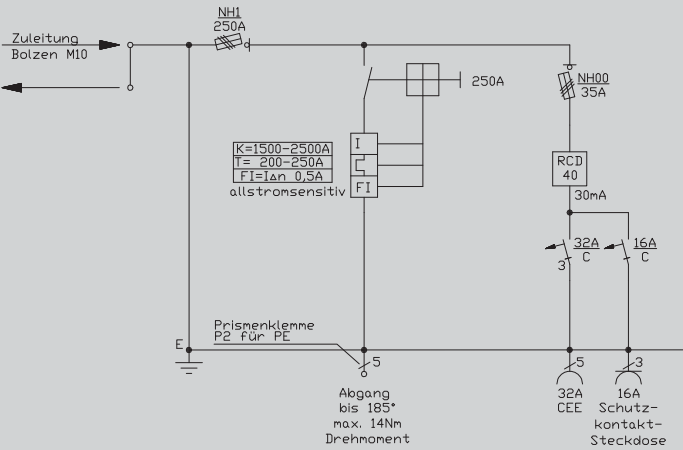
Prinzipschaltbild WV0632A	Abgänge	Gehäuse
	<p>Klemmen 1 x 5 x 70 - 150 mm²</p>	<p>H26 H: 1098 mm B: 720 mm T: 390 mm</p> <p>+ Untergestell- Höhe ca.: 442 mm</p>
Prinzipschaltbild WV0642A	Abgänge	Gehäuse
	<p>Klemmen 1 x 5 x 185 mm²</p> <p>CEE-Anbaudosen 5-pol. 400 V</p> <p>1 x 32 A</p> <p>Schuko 1 x 16 A</p>	<p>H26 H: 1098 mm B: 720 mm T: 390 mm</p> <p>+ Untergestell- Höhe ca.: 442 mm</p>

WV0632A

173 kVA

Anschluss:

- 1 Zugangsklemme 5 x 70-150 mm²

Abgang / Absicherung:

- 1 Leistungsschalter mit magnetischem und thermischem Auslöser und RCD-Steuereinheit 500mA -voreingestellt
Typ: DFL 8 250-4 X-BSK -B- #9219784
- 1 Abgangsklemme 5 x 70-150 mm²

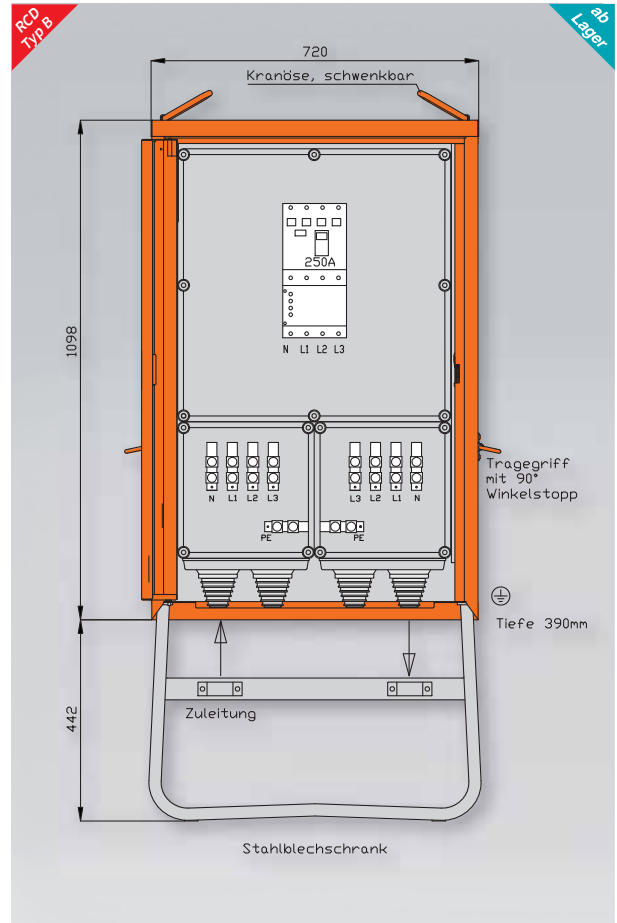

WV0642A

173 kVA

Anschluss:

- 1 NH1-Sicherungslasttrennschalter 250A mit Bolzenanschluss M10

Abgang / Absicherung:

- 1 Leistungsschalter mit magnetischem und thermischem Auslöser und RCD-Steuereinheit 500mA -voreingestellt
Typ: DFL 8 250-4 X-BSK -B- #9219784
- 1 Abgangsklemme 4 x bis 185 mm² (Prismenklemme P2 für PE)
- 1 NH00-Sicherungslasttrennschalter 35A
- 1 RCD-Schutzschalter 4P 40A/30mA -A-
- 1 CEE-Anbaudose 32A 5P 400V 6h mit Leitungsschutzschalter (MCB) 3P 32A -C-
- 1 Schutzkontaktsteckdose 16A 2P 230V mit Leitungsschutzschalter (MCB) 1P 16A -C-

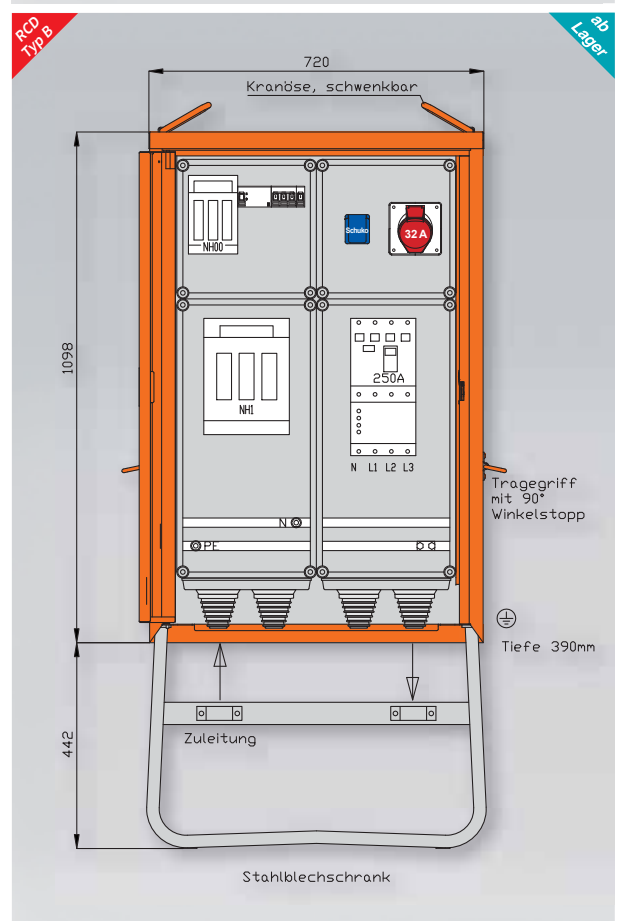

Gehäuse aus elektrolytisch-verzinktem Stahlblech mit schwermetallfreier Kunststoff-Lackierung, Farbe: RAL 2004 –reinorange-
mit Einfachtür, Federfallriegel für Vorhängeschloss und Griffmulde, mit Kranösen
inkl. feuerverzinktem Untergestell mit Ösen für Erdnägel
Einbauten im Isolierstoffgehäuse
Schutzart : IP 44

Prinzipschaltbild WV0740A

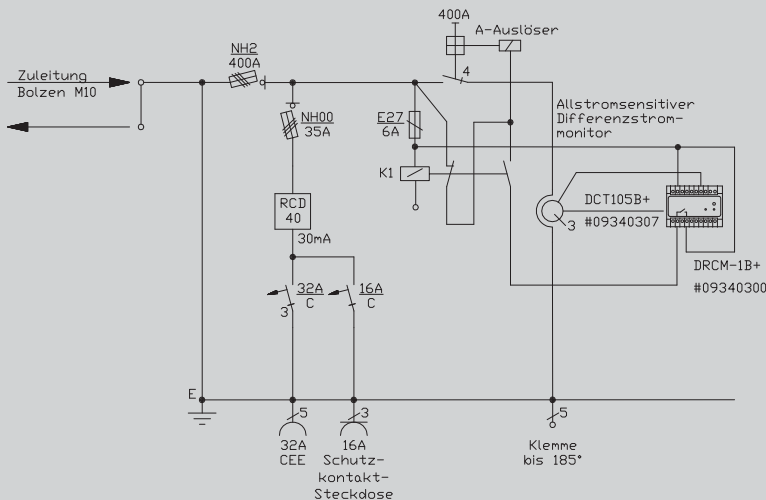

Abgänge

- Klemmen**
1 x 5 x 185 mm²
- CEE-Anbaudosen**
5-pol. 400 V
- 1 x 32 A
- Schuko**
- 1 x 16 A

Gehäuse

H40
H: 1398 mm
B: 720 mm
T: 390 mm

+ Untergestell-
Höhe ca.:
442 mm

Prinzipschaltbild WV0745A

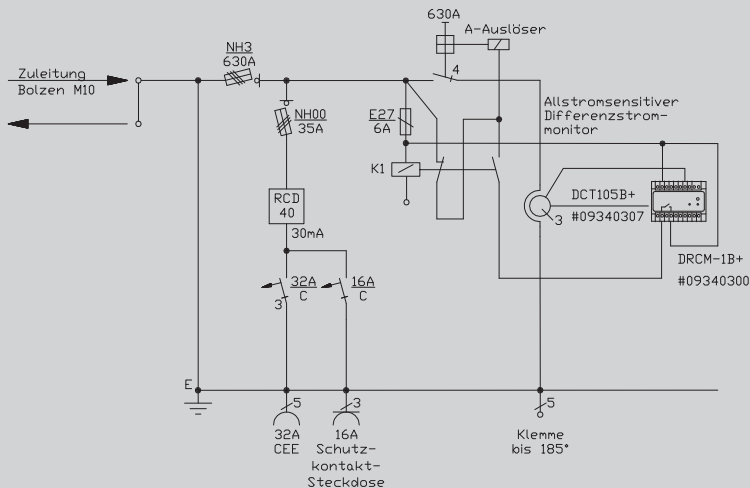

Abgänge

- Klemmen**
1 x 5 x 185 mm²
- CEE-Anbaudosen**
5-pol. 400 V
- 1 x 32 A
- Schuko**
- 1 x 16 A

Gehäuse

H40
H: 1398 mm
B: 720 mm
T: 390 mm

+ Untergestell-
Höhe ca.:
442 mm

WV0740A

277 kVA

Anschluss:

- 1 NH2-Sicherungslasttrennschalter 400A mit Bolzenanschluss M10

Abgang / Absicherung:

- 1 NH00-Sicherungslasttrennschalter 35A
- 1 RCD-Schutzschalter 4P 40A/30mA -A-
- 1 CEE-Anbaudose 32A 5P 400V 6h mit Leitungsschutzschalter (MCB) 3P 32A -C-
- 1 Schutzkontaktsteckdose 16A 2P 230V mit Leitungsschutzschalter (MCB) 1P 16A -C-
- 1 Steuereinheit
- 1 Differenzstromschutzgerät 30-300mA -B-
Doepke Typ: DMRC D Typ B+
#09340400
- 1 Messwandler -B-
Doepke Typ: DCT105 B+
#09340307
- 1 Hauptschalter 4P 400A mit Arbeitsstromauslöser
- 1 Abgangsklemme 5 x bis 185 mm²

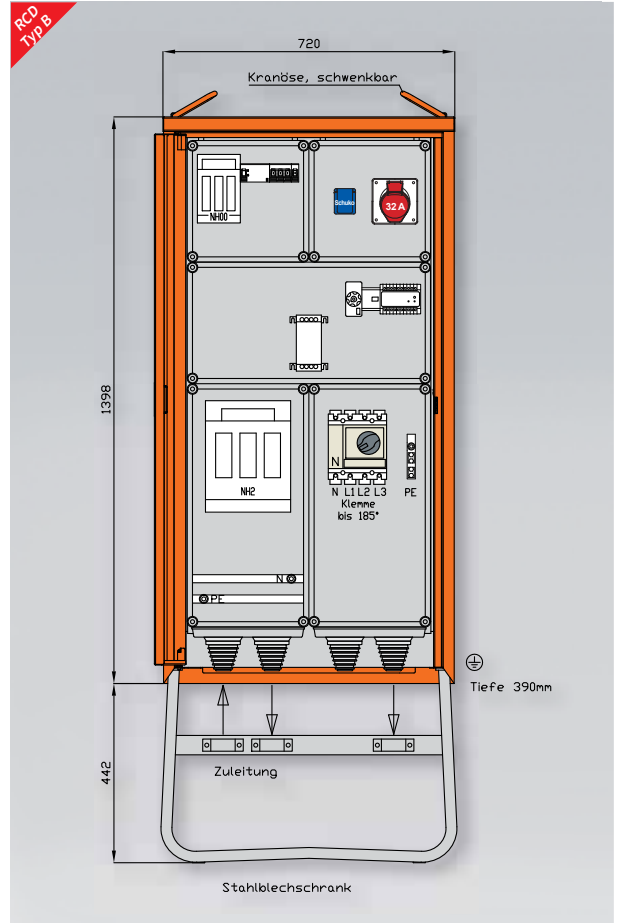

WV0745A

436 kVA

Anschluss:

- 1 NH3-Sicherungslasttrennschalter 630A mit Bolzenanschluss M10

Abgang / Absicherung:

- 1 NH00-Sicherungslasttrennschalter 35A
- 1 RCD-Schutzschalter 4P 40A/30mA -A-
- 1 CEE-Anbaudose 32A 5P 400V 6h mit Leitungsschutzschalter (MCB) 3P 32A -C-
- 1 Schutzkontaktsteckdose 16A 2P 230V mit Leitungsschutzschalter (MCB) 1P 16A -C-
- 1 Steuereinheit
- 1 Differenzstromschutzgerät 30-300mA -B-
Doepke Typ: DMRC D Typ B+
#09340400
- 1 Messwandler -B-
Doepke Typ: DCT105 B+
#09340307
- 1 Hauptschalter 4P 630A mit Arbeitsstromauslöser
- 1 Abgangsklemme 5 x bis 185 mm²

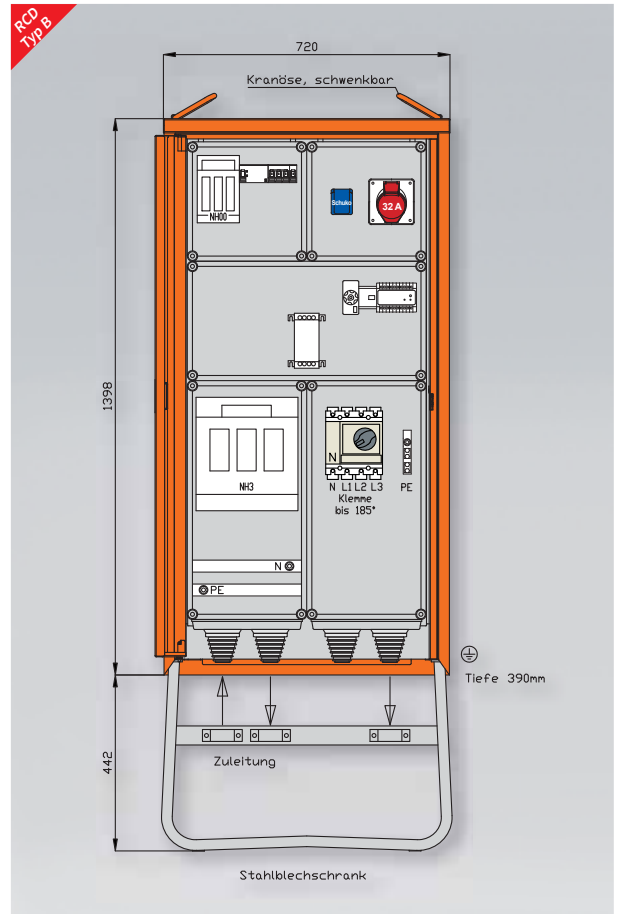

In diesem Kapitel finden Sie:

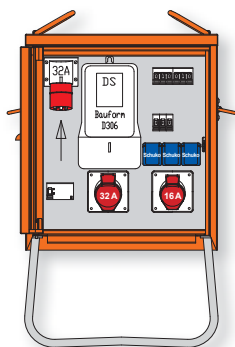

Endverteilerschranke

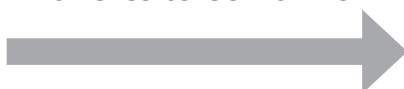

WEV0772 - WEV0901

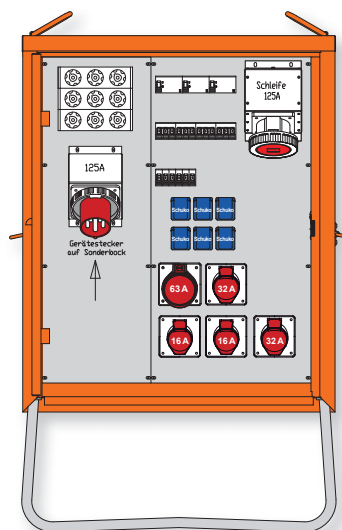

... sowie mit MI-RCD

MI-RCD

Ähnlich wie bei den Elektrofahrzeugen ist es für mobile Stromverteiler, die mittels Gerätestecker angeschlossen werden, sinnvoll, einen RCD mit Gleichfehlerstromerkennung einzusetzen, um eventuell auftretende Gleichfehlerströme größer 6 mA zu erkennen und abzuschalten.

Durch diese Gleichfehlerströme kann ein eventuell vorgeschalteter RCD Typ A vormagnetisiert („blind“) werden, woraufhin er auch bei Wechselfehlerströmen nicht mehr auslöst. Dies stellt eine große Gefahr dar.

Produktinfo Endverteiler

- Gehäuse aus elektrolytisch verzinktem Stahlblech
- Untergestelle im Vollbad feuerverzinkt, mit fest verschweißten Streben und Ösen für Erdnägel
- Labyrinth-Zwangsbeflüftung zum Schutz vor Schwitzwasserbildung
- Schwenkbare Kranösen
- Lackierung in RAL 2004 reinorange oder gemäß RAL-Farbkarte

1

2

3

4

5

6

7





8

9

10

Info
StromverteilerBaustrom-
verteilerIndustrie- und
Freizeitverteiler

Bestückungsübersicht Endverteiler

Artikel-Nr.	Einspeisung			Anschlussleistung kVA	Kabelschleife	Mess-einrichtung DS-Zähler	RCD		Steckdosenabgänge				Seite
	CEE-Geräte-stecker 5P 125A 400V 6h	CEE-Geräte-stecker 5P 63A 400V 6h	CEE-Geräte-stecker 5P 32A 400V 6h				4P 63 A 30 mA	4P 40 A 30 mA					
WEV0772			1	22	A	1		1		1	1	3	223
WEV0821		1		44		1	1	1		2	2	6	223
WEV0781			1	22				2			3	6	223
WEV0785			1	22				2		1	2	6	223
WEV0786			1	22	32			2				12	225
WEV0791			1	22	32			2		3		6	225
WEV0795			1	22	32			2		1	2	6	225
WEV0803		1		44	63		1	2		1	2	12	225
WEV0801		1		44	63		1	1		2	2	6	227
WEV0901	1			87	125		2	1	1	2	2	6	227
WEV0785-MI			1	22				1	1	1	2	6	229
WEV0795-MI			1	22	32			1	1	1	2	6	229
WEV0801-MI		1		44	63		1	1		2	2	6	229

 = ab Lager

 = allstromsensitiver RCD / MI

Gehäuse aus elektrolytisch-verzinktem Stahlblech mit schwermetalldreier Kunststoff-Lackierung
 Farbe: RAL 2004 -reinorange-
 mit Einfachtür, Federfallriegel für Vorhängeschloss und Griffmulde
 mit Kranösen und seitlichen Tragegriffen, inkl. feuerverzinktem Untergestell
 Schutzart : IP 44

Prinzipschaltbild WEV 0772	Abgänge	Gehäuse
<p>CEE-Anbau- Gerätestecker 5x32A Typ 631PH</p> <p>RCD 40 30mA</p> <p>kWh</p> <p>32A C 16A C 16A C 16A C 16A C</p> <p>32A CEE 16A CEE 16A CEE 16A CEE 16A CEE</p> <p>Schutzkontakt- Steckdosen</p>	<p>CEE-Anbaudosen 5-pol. 400 V</p> <p>1 x 32 A</p> <p>1 x 16 A</p> <p>Schuko</p> <p>3 x 16 A</p>	<p>H04 H: 581 mm B: 518 mm T: 360 mm</p> <p>+ Untergestell- Höhe ca.: 262 mm</p>
Prinzipschaltbild WEV 0821	Abgänge	Gehäuse
<p>CEE-Anbau- Gerätestecker 5x63A Typ 669</p> <p>kWh</p> <p>RCD 63 30mA</p> <p>RCD 40 30mA</p> <p>32A C 32A C 16A C 16A C 16A C 16A C 16A C 16A C 16A C 16A C</p> <p>32A CEE 32A CEE 16A CEE 16A CEE 16A CEE 16A CEE 16A CEE 16A CEE 16A CEE 16A CEE</p> <p>Schutzkontakt- Steckdosen</p>	<p>CEE-Anbaudosen 5-pol. 400 V</p> <p>2 x 32 A</p> <p>2 x 16 A</p> <p>Schuko</p> <p>6 x 16 A</p>	<p>H06 H: 739 mm B: 669 mm T: 360 mm</p> <p>+ Untergestell- Höhe ca.: 323 mm</p>
Prinzipschaltbild WEV 0781	Abgänge	Gehäuse
<p>CEE-Anbau- Gerätestecker 5x32A Typ 631PH</p> <p>RCD 40 30mA</p> <p>RCD 40 30mA</p> <p>16A C 16A C 16A C 16A C 16A C 16A C 16A C 16A C 16A C</p> <p>16A CEE 16A CEE 16A CEE 16A CEE 16A CEE 16A CEE 16A CEE 16A CEE 16A CEE</p> <p>Schutzkontakt- Steckdosen</p>	<p>CEE-Anbaudosen 5-pol. 400 V</p> <p>3 x 16 A</p> <p>Schuko</p> <p>6 x 16 A</p>	<p>H04 H: 581 mm B: 518 mm T: 360 mm</p> <p>+ Untergestell- Höhe ca.: 262 mm</p>
Prinzipschaltbild WEV 0785	Abgänge	Gehäuse
<p>CEE-Anbau- Gerätestecker 5x32A Typ 631PH</p> <p>RCD 40 30mA</p> <p>RCD 40 30mA</p> <p>32A C 16A C 16A C 16A C 16A C 16A C 16A C 16A C 16A C</p> <p>32A CEE 16A CEE 16A CEE 16A CEE 16A CEE 16A CEE 16A CEE 16A CEE 16A CEE</p> <p>Schutzkontakt- Steckdosen</p>	<p>CEE-Anbaudosen 5-pol. 400 V</p> <p>1 x 32 A</p> <p>2 x 16 A</p> <p>Schuko</p> <p>6 x 16 A</p>	<p>H04 H: 581 mm B: 518 mm T: 360 mm</p> <p>+ Untergestell- Höhe ca.: 262 mm</p>

nach IEC61439-4

Endverteiler

1

2

3

4

5

6

7

8

9

10

Info
Stromverteiler

Baustrom-
verteiler

Industrie- und
Freizeitverteiler

WEV 0772

22 kVA

Anschluss:

- 1 CEE-Anbaugerätestecker 32A 5P 400V 6h mit Phasenwender
- 1 RCD-Schutzschalter 4P 40A/30mA -A-

Messung:

- 1 DS-Zählerplatz mit einem neuw. DS-Zähler 10(40A) geeicht, amtl. beglaubigt, mit Prüfmarke

Abgang / Absicherung:

- 1 CEE-Anbaudose 32A 5P 400V 6h mit Leitungsschutzschalter (MCB) 3P 32A -C-
- 1 CEE-Anbaudose 16A 5P 400V 6h mit Leitungsschutzschalter (MCB) 3P 16A -C-
- 3 Schutzkontaktsteckdosen 16A 2P 230V mit je 1 Leitungsschutzschalter (MCB) 1P 16A -C-

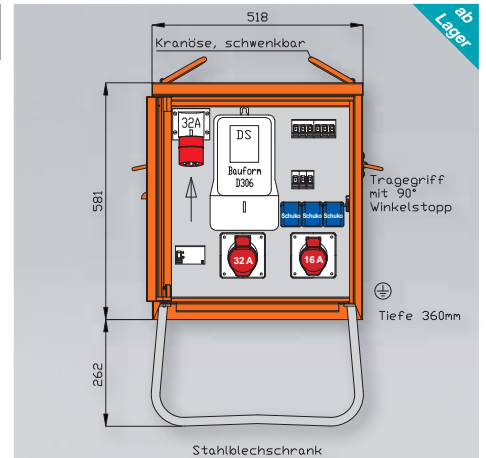

WEV 0821

44 kVA

Anschluss:

- 1 CEE-Anbaugerätestecker 63A 5P 400V 6h

Messung:

- 1 DS-Zählerplatz mit einem neuw. DS-Zähler 10(60A) geeicht, amtl. beglaubigt, mit Prüfmarke

Abgang / Absicherung:

- 1 RCD-Schutzschalter 4P 63A/30mA -A-
- 2 CEE-Anbaudosen 32A 5P 400V 6h mit je 1 Leitungsschutzschalter (MCB) 3P 32A -C-
- 2 CEE-Anbaudosen 16A 5P 400V 6h mit je 1 Leitungsschutzschalter (MCB) 3P 16A -C-
- 1 RCD-Schutzschalter 4P 40A/30mA -A-
- 6 Schutzkontaktsteckdosen 16A 2P 230V mit je 1 Leitungsschutzschalter (MCB) 1P 16A -C-

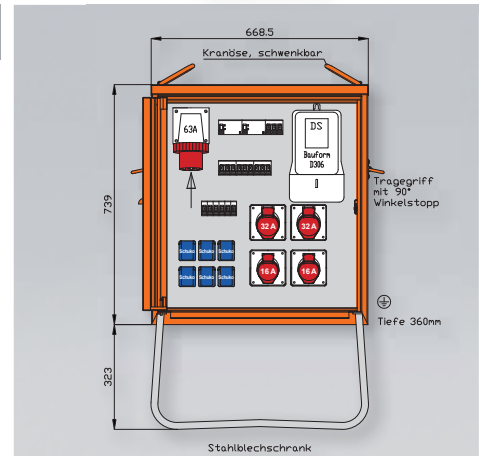

WEV 0781

22 kVA

Anschluss:

- 1 CEE-Anbaugerätestecker 32A 5P 400V 6h mit Phasenwender

Abgang / Absicherung:

- 1 RCD-Schutzschalter 4P 40A/30mA -A-
- 3 CEE-Anbaudosen 16A 5P 400V 6h mit je 1 Leitungsschutzschalter (MCB) 3P 16A -C-
- 1 RCD-Schutzschalter 4P 40A/30mA -A-
- 6 Schutzkontaktsteckdosen 16A 2P 230V mit je 1 Leitungsschutzschalter (MCB) 1P 16A -C-

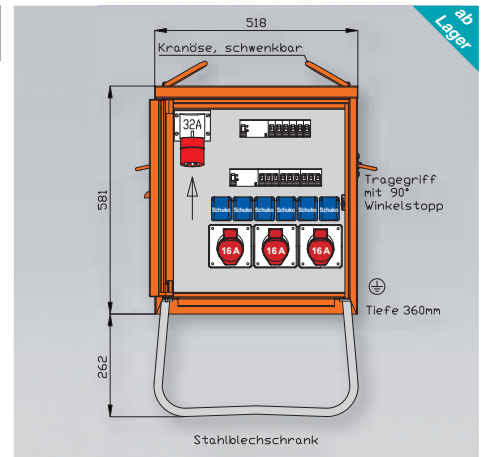

WEV 0785

22 kVA

Anschluss:

- 1 CEE-Anbaugerätestecker 32A 5P 400V 6h mit Phasenwender

Abgang / Absicherung:

- 1 RCD-Schutzschalter 4P 40A/30mA -A-
- 1 CEE-Anbaudose 32A 5P 400V 6h mit Leitungsschutzschalter (MCB) 3P 32A -C-
- 2 CEE-Anbaudosen 16A 5P 400V 6h mit je 1 Leitungsschutzschalter (MCB) 3P 16A -C-
- 1 RCD-Schutzschalter 4P 40A/30mA -A-
- 6 Schutzkontaktsteckdosen 16A 2P 230V mit je 1 Leitungsschutzschalter (MCB) 1P 16A -C-

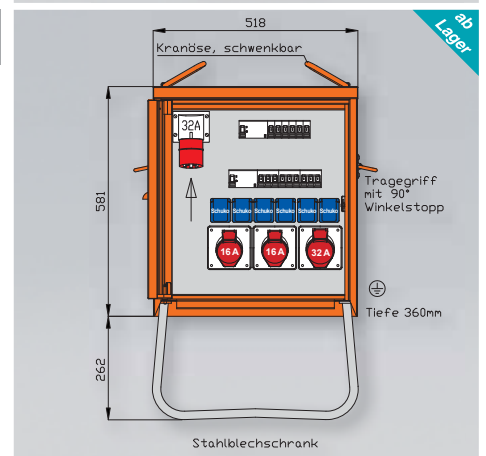

Gehäuse aus elektrolytisch-verzinktem Stahlblech mit schwermetallfreier Kunststoff-Lackierung
 Farbe: RAL 2004 -reinorange-
 mit Einfachtür, Federfallriegel für Vorhängeschloss und Griffmulde
 mit Kranösen und seitlichen Tragegriffen, inkl. feuerverzinktem Untergestell
 Schutzart : IP 44

Prinzipschaltbild WEV 0786	Abgänge	Gehäuse
	<ul style="list-style-type: none"> CEE-Anbaudosen 5-pol. 400 V 1 x 32 A Schuko 12 x 16 A 	<p>H04 H: 581 mm B: 518 mm T: 360 mm</p> <p>+ Untergestell- Höhe ca.: 262 mm</p>
Prinzipschaltbild WEV 0791	Abgänge	Gehäuse
	<ul style="list-style-type: none"> CEE-Anbaudosen 5-pol. 400 V 4 x 32 A Schuko 6 x 16 A 	<p>H06 H: 739 mm B: 669 mm T: 360 mm</p> <p>+ Untergestell- Höhe ca.: 323 mm</p>
Prinzipschaltbild WEV 0795	Abgänge	Gehäuse
	<ul style="list-style-type: none"> CEE-Anbaudosen 5-pol. 400 V 2 x 32 A 2 x 16 A Schuko 6 x 16 A 	<p>H06 H: 739 mm B: 669 mm T: 360 mm</p> <p>+ Untergestell- Höhe ca.: 323 mm</p>
Prinzipschaltbild WEV 0803	Abgänge	Gehäuse
	<ul style="list-style-type: none"> CEE-Anbaudosen 5-pol. 400 V 1 x 63 A 1 x 32 A 2 x 16 A Schuko 12 x 16 A 	<p>H08 H: 974 mm B: 669 mm T: 360 mm</p> <p>+ Untergestell- Höhe ca.: 323 mm</p>

nach IEC61439-4

Endverteiler

1

2

3

4

5

6

7

8

9

10

Info
Stromverteiler

Baustrom-
verteiler

Industrie- und
Freizeitverteiler

WEV 0786

22 kVA

Anschluss:

- 1 CEE-Anbaugerätestecker 32A 5P 400V 6h mit Phasenwender

Abgang / Absicherung:

- 1 CEE-Anbaudose 32A 5P 400V 6h als Kabelschleife
- 2 RCD-Schutzschalter 4P 40A/30mA -A-
- 12 Schutzkontaktsteckdosen 16A 2P 230V mit je 1 Leitungsschutzschalter (MCB) 1P 16A -C-

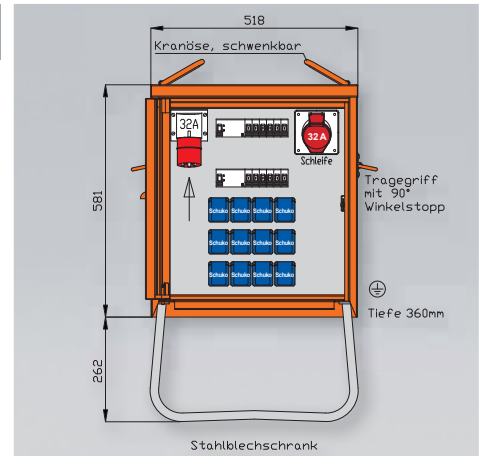

WEV 0791

22 kVA

Anschluss:

- 1 CEE-Anbaugerätestecker 32A 5P 400V 6h mit Phasenwender

Abgang / Absicherung:

- 1 CEE-Anbaudose 32A 5P 400V 6h als Kabelschleife
- 1 RCD-Schutzschalter 4P 40A/30mA -A-
- 3 CEE-Anbaudosen 32A 5P 400V 6h mit je 1 Leitungsschutzschalter (MCB) 3P 32A -C-
- 1 RCD-Schutzschalter 4P 40A/30mA -A-
- 6 Schutzkontaktsteckdosen 16A 2P 230V mit je 1 Leitungsschutzschalter (MCB) 1P 16A -C-

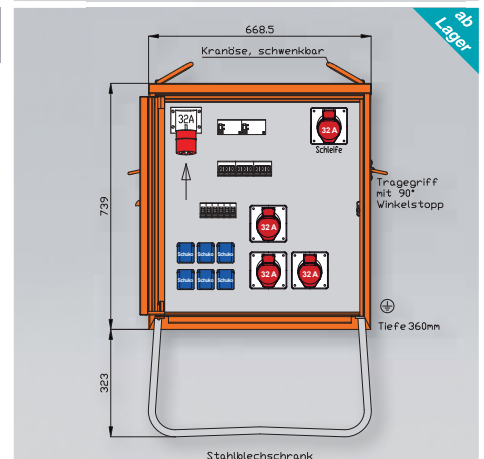

WEV 0795

22 kVA

Anschluss:

- 1 CEE-Anbaugerätestecker 32A 5P 400V 6h mit Phasenwender

Abgang / Absicherung:

- 1 CEE-Anbaudose 32A 5P 400V 6h als Kabelschleife
- 1 RCD-Schutzschalter 4P 40A/30mA -A-
- 1 CEE-Anbaudose 32A 5P 400V 6h mit Leitungsschutzschalter (MCB) 3P 32A -C-
- 2 CEE-Anbaudosen 16A 5P 400V 6h mit je 1 Leitungsschutzschalter (MCB) 3P 16A -C-
- 1 RCD-Schutzschalter 4P 40A/30mA -A-
- 6 Schutzkontaktsteckdosen 16A 2P 230V mit je 1 Leitungsschutzschalter (MCB) 1P 16A -C-

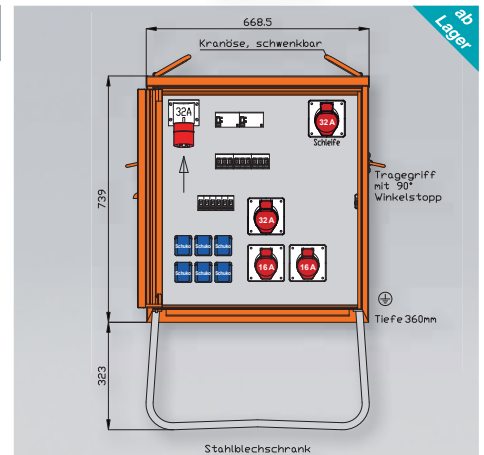

WEV 0803

44 kVA

Anschluss:

- 1 CEE-Anbaugerätestecker 63A 5P 400V 6h

Abgang / Absicherung:

- 1 CEE-Anbaudose 63A 5P 400V 6h als Kabelschleife
- 1 RCD-Schutzschalter 4P 63A/30mA -A-
- 1 CEE-Anbaudose 32A 5P 400V 6h mit Leitungsschutzschalter (MCB) 3P 32A -C-
- 2 CEE-Anbaudosen 16A 5P 400V 6h mit je 1 Leitungsschutzschalter (MCB) 3P 16A -C-
- 2 RCD-Schutzschalter 4P 40A/30mA -A-
- 12 Schutzkontaktsteckdosen 16A 2P 230V mit je 1 Leitungsschutzschalter (MCB) 1P 16A -C-

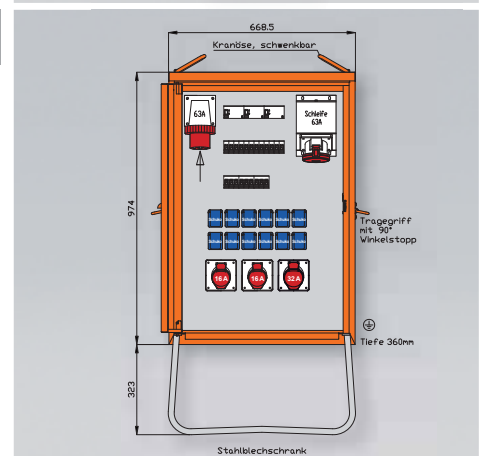

Gehäuse aus elektrolytisch-verzinktem Stahlblech mit schwermetallfreier Kunststoff-Lackierung
Farbe: RAL 2004 -reinorange-
mit Einfachtür, Federfallriegel für Vorhängeschloss und Griffmulde
mit Kranösen und seitlichen Tragegriffen, inkl. feuerverzinktem Untergestell
Schutzart : IP 44

Prinzipschaltbild WEV0801

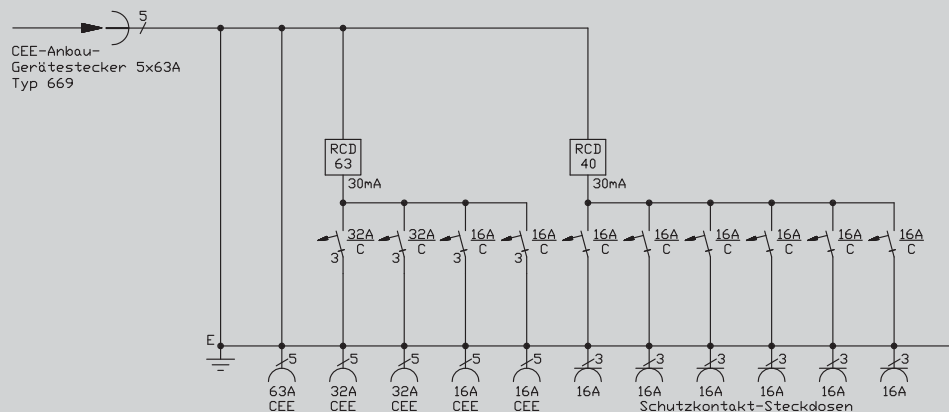

Abgänge

- CEE-Anbaudosen
5-pol. 400 V
- 1 x 63 A
- 2 x 32 A
- 2 x 16 A
- Schuko
- 6 x 16 A

Gehäuse

H06
H: 739 mm
B: 669 mm
T: 360 mm
+ Untergestell-
Höhe ca.:
323 mm

Prinzipschaltbild WEV0901

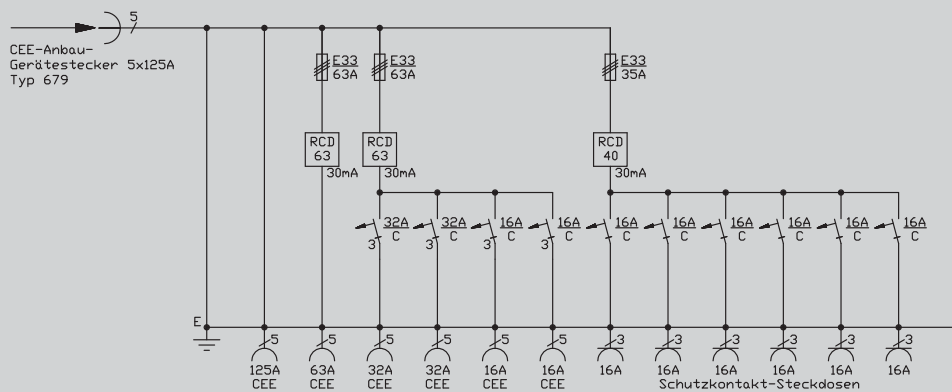

Abgänge

- CEE-Anbaudosen
5-pol. 400 V
- 1 x 125 A
- 1 x 63 A
- 2 x 32 A
- 2 x 16 A
- Schuko
- 6 x 16 A

Gehäuse

H22
H: 1012 mm
B: 843 mm
T: 480 mm
+ Untergestell-
Höhe ca.:
322 mm

WEV0801

44 kVA

Anschluss:

- 1 CEE-Anbaugerätestecker 63A 5P 400V 6h

Abgang / Absicherung:

- 1 CEE-Anbaudose 63A 5P 400V 6h
als Kabelschleife
- 1 RCD-Schutzschalter 4P 63A/30mA -A-
- 2 CEE-Anbaudosen 32A 5P 400V 6h
mit je 1 Leitungsschutzschalter (MCB) 3P 32A -C-
- 2 CEE-Anbaudosen 16A 5P 400V 6h
mit je 1 Leitungsschutzschalter (MCB) 3P 16A -C-
- 1 RCD-Schutzschalter 4P 40A/30mA -A-
- 6 Schutzkontaktsteckdosen 16A 2P 230V
mit je 1 Leitungsschutzschalter (MCB) 1P 16A -C-

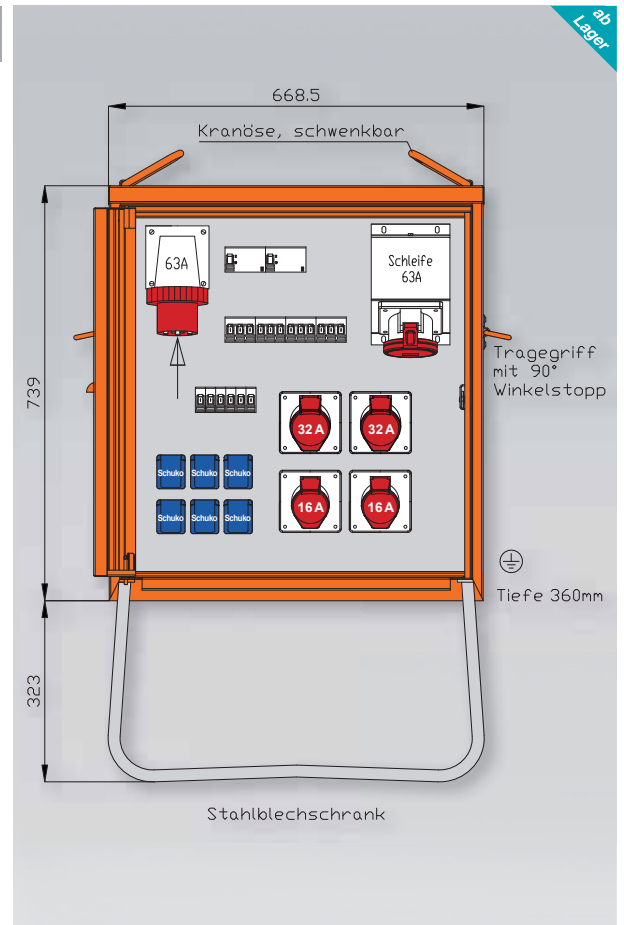

WEV0901

87 kVA

Anschluss:

- 1 CEE-Anbaugerätestecker 125A 5P 400V 6h

Abgang / Absicherung:

- 1 CEE-Anbaudose 125A 5P 400V 6h
als Kabelschleife
- 1 RCD-Schutzschalter 4P 63A/30mA -A-
mit Sicherungselement 3P 63A (E33)
- 1 CEE-Anbaudose 63A 5P 400V 6h
ohne Vorsicherung -direkt ab RCD-
- 1 RCD-Schutzschalter 4P 63A/30mA -A-
mit Sicherungselement 3P 63A (E33)
- 2 CEE-Anbaudosen 32A 5P 400V 6h
mit je 1 Leitungsschutzschalter (MCB) 3P 32A -C-
- 2 CEE-Anbaudosen 16A 5P 400V 6h
mit je 1 Leitungsschutzschalter (MCB) 3P 16A -C-
- 1 RCD-Schutzschalter 4P 40A/30mA -A-
mit Sicherungselement 3P 35A (E33)
- 6 Schutzkontaktsteckdosen 16A 2P 230V
mit je 1 Leitungsschutzschalter (MCB) 1P 16A -C-

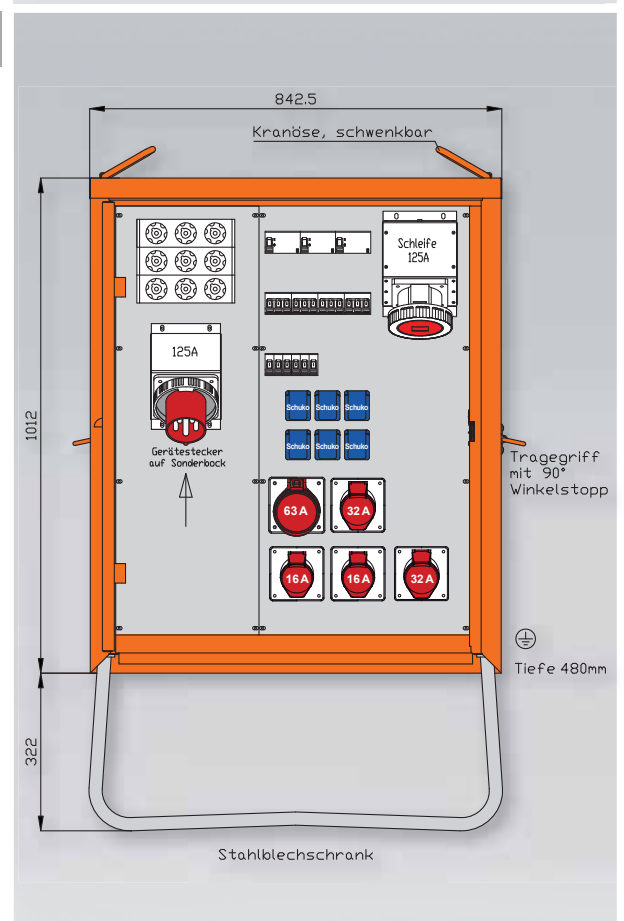

Gehäuse aus elektrolytisch-verzinktem Stahlblech mit schwermetalldreier Kunststoff-Lackierung
Farbe: RAL 2004 -reinorange-
mit Einfachtür, Federfallriegel für Vorhängeschloss und Griffmulde
mit Kranösen und seitlichen Tragegriffen, inkl. feuerverzinktem Untergestell
Schutzart : IP 44

Prinzipschaltbild WEV0785-Mi	Abgänge	Gehäuse
<p>Prinzipschaltbild WEV0785-Mi</p> <p>CEE-Anbau- Gerätestecker 5x32A Typ 631PH</p> <p>DFS4 040-4/ 0,03-B SK MI</p> <p>RCD 40 30mA</p> <p>RCD 40 30mA</p> <p>32A CEE 16A CEE 16A CEE 16A 16A 16A 16A 16A 16A 16A 16A</p> <p>Schutzkontakt-Steckdosen</p>	<p>CEE-Anbaudosen 5-pol. 400 V</p> <p>1 x 32 A</p> <p>2 x 16 A</p> <p>Schuko</p> <p>6 x 16 A</p>	<p>H04 H: 581 mm B: 518 mm T: 360 mm</p> <p>+ Untergestell- Höhe ca.: 262 mm</p>
<p>Prinzipschaltbild WEV0795-Mi</p> <p>CEE-Anbau- Gerätestecker 5x32A Typ 631PH</p> <p>DFS4 040-4/ 0,03-B SK MI</p> <p>RCD 40 30mA</p> <p>RCD 40 30mA</p> <p>32A CEE 32A CEE 16A CEE 16A CEE 16A 16A 16A 16A 16A 16A 16A</p> <p>Schutzkontakt-Steckdosen</p>	<p>CEE-Anbaudosen 5-pol. 400 V</p> <p>2 x 32 A</p> <p>2 x 16 A</p> <p>Schuko</p> <p>6 x 16 A</p>	<p>H06 H: 739 mm B: 669 mm T: 360 mm</p> <p>+ Untergestell- Höhe ca.: 323 mm</p>
<p>Prinzipschaltbild WEV0801-Mi</p> <p>CEE-Anbau- Gerätestecker 5x63A Typ 669</p> <p>DFS4 063-4/ 0,03-B SK MI</p> <p>RCD 63 30mA</p> <p>RCD 40 30mA</p> <p>63A CEE 32A CEE 32A CEE 16A CEE 16A CEE 16A 16A 16A 16A 16A 16A 16A</p> <p>Schutzkontakt-Steckdosen</p>	<p>CEE-Anbaudosen 5-pol. 400 V</p> <p>1 x 63 A</p> <p>2 x 32 A</p> <p>2 x 16 A</p> <p>Schuko</p> <p>6 x 16 A</p>	<p>H06 H: 739 mm B: 669 mm T: 360 mm</p> <p>+ Untergestell- Höhe ca.: 323 mm</p>

nach IEC61439-4

Endverteiler

1

2

3

4

5

6

7

8

9

10

Info
Stromverteiler

Baustrom-
verteiler

Industrie- und
Freizeitverteiler

WEV0785-Mi

22 kVA

Anschluss:

- 1 CEE-Anbaugerätestecker 32A 5P 400V 6h mit Phasenwender

Abgang / Absicherung:

- 1 RCD-Schutzschalter 4P 40A/30mA -B SK MI-
- 1 CEE-Anbaudose 32A 5P 400V 6h mit Leitungsschutzschalter (MCB) 3P 32A -C-
- 2 CEE-Anbaudosen 16A 5P 400V 6h mit je 1 Leitungsschutzschalter (MCB) 3P 16A -C-
- 1 RCD-Schutzschalter 4P 40A/30mA -A-
- 6 Schutzkontaktsteckdosen 16A 2P 230V mit je 1 Leitungsschutzschalter (MCB) 1P 16A -C-

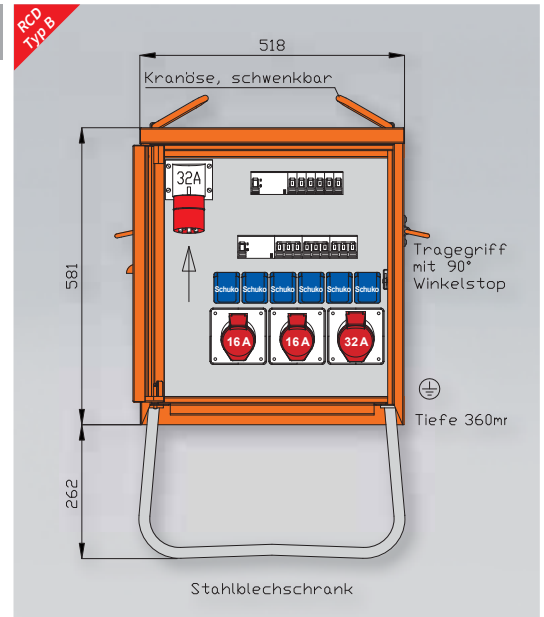

WEV0795-Mi

22 kVA

Anschluss:

- 1 CEE-Anbaugerätestecker 32A 5P 400V 6h mit Phasenwender

Abgang / Absicherung:

- 1 CEE-Anbaudose 32A 5P 400V 6h als Kabelschleife
- 1 RCD-Schutzschalter 4P 40A/30mA -B SK MI-
- 1 CEE-Anbaudose 32A 5P 400V 6h mit Leitungsschutzschalter (MCB) 3P 32A -C-
- 2 CEE-Anbaudosen 16A 5P 400V 6h mit je 1 Leitungsschutzschalter (MCB) 3P 16A -C-
- 1 RCD-Schutzschalter 4P 40A/30mA -A-
- 6 Schutzkontaktsteckdosen 16A 2P 230V mit je 1 Leitungsschutzschalter (MCB) 1P 16A -C-

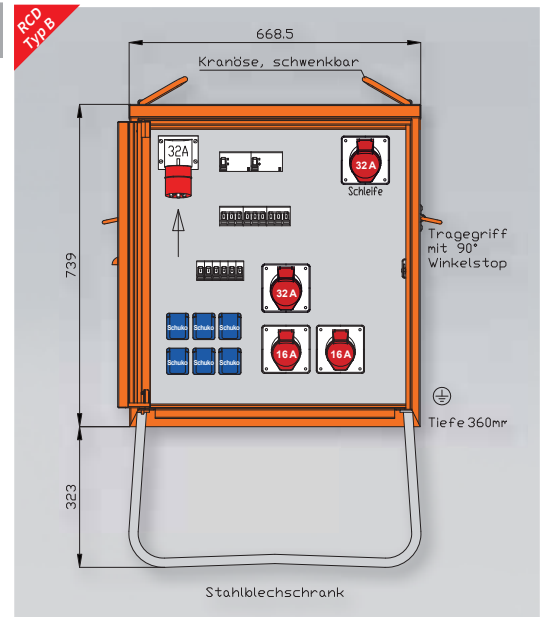

WEV0801-Mi

44 kVA

Anschluss:

- 1 CEE-Anbaugerätestecker 63A 5P 400V 6h

Abgang / Absicherung:

- 1 CEE-Anbaudose 63A 5P 400V 6h als Kabelschleife
- 1 RCD-Schutzschalter 4P 63A/30mA -B SK MI-
- 2 CEE-Anbaudosen 32A 5P 400V 6h mit je 1 Leitungsschutzschalter (MCB) 3P 32A -C-
- 2 CEE-Anbaudosen 16A 5P 400V 6h mit je 1 Leitungsschutzschalter (MCB) 3P 16A -C-
- 1 RCD-Schutzschalter 4P 40A/30mA -A-
- 6 Schutzkontaktsteckdosen 16A 2P 230V mit je 1 Leitungsschutzschalter (MCB) 1P 16A -C-

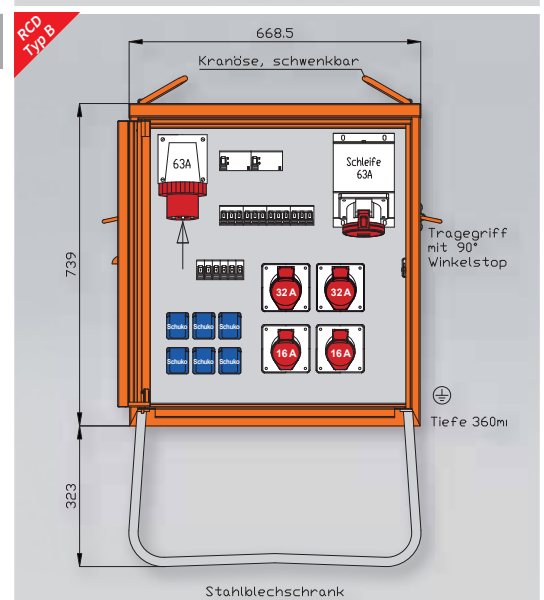

In diesem Kapitel finden Sie:

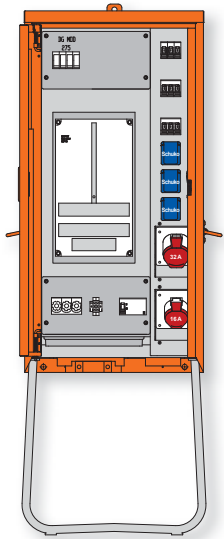

Verteiler für Österreich

WAV0100-OE1 -

WAV0179-OE1

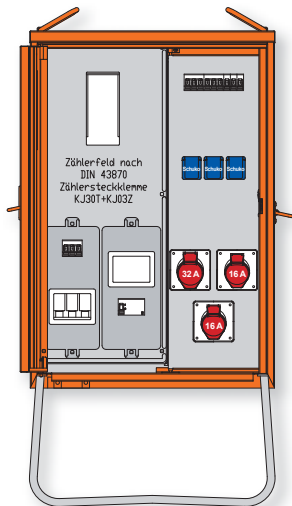
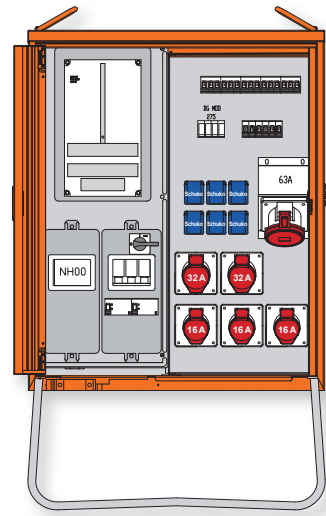
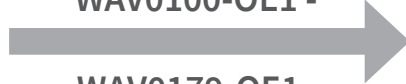

Verteiler für Luxemburg

WAV0100-LUX -

WAV0251-LUX

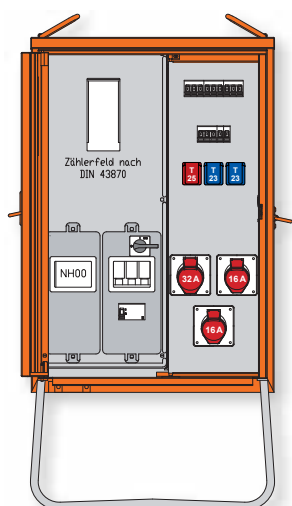
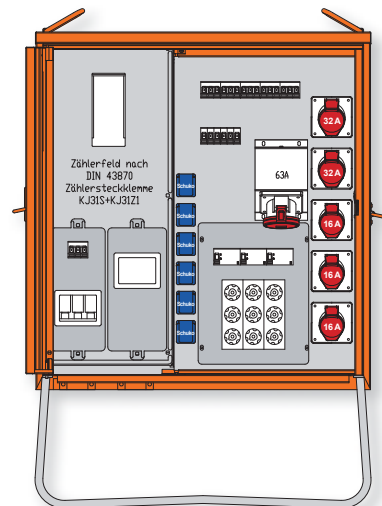
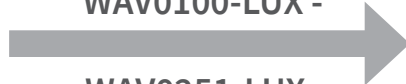

Verteiler für die Schweiz

WAV0101-CH -

DEM250-W

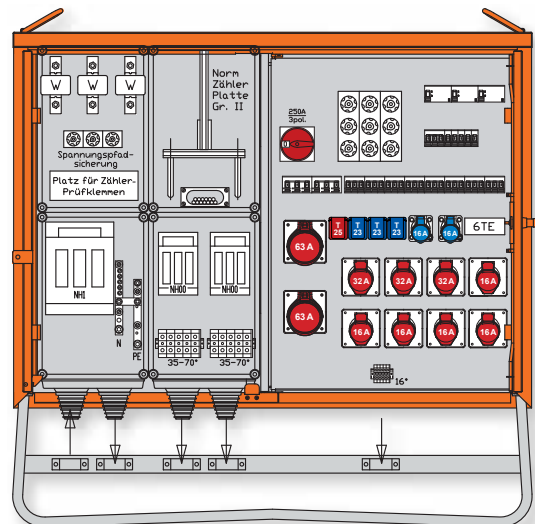

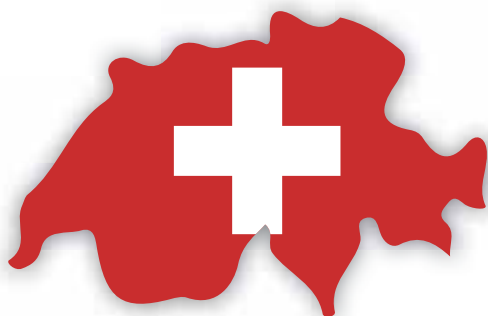

Kontakt

Österreich

WALTHER Electric GmbH
Bayernstraße 39
A-5071 Wals-Siezenheim
Österreich

Tel.: +43 (0) 6 62 / 85 47 00

mail@schurrer.at

Luxemburg

WALTHER Werksvertretung
Ramsener Str. 6
D-67304 Eisenberg
Deutschland

Christina Kurschus
Mobil: +49 (0) 160 / 339 064 2

christina.kurschus@walther-werke.de
www.walther-werke.de

Schweiz

Demelectric AG
Steinhaldenstrasse 24/26
CH-8954 Geroldswil
Schweiz

Tel.: +41 (0) 43 455 44 00

info@demelectric.ch | www.demelectric.ch

Conducta AG
Baumaschinen und Baugeräte
Stegackerstraße 6
CH-8409 Winterthur
Schweiz

Tel.: +41 (0) 52 234 51 51

info@conducta.ch | www.conducta.ch

1

2

3

4

5

6

7

8

9

10

Info
Stromverteiler

Baustrom-
verteiler

Industrie- und
Freizeitverteiler

Gehäuse aus elektrolytisch-verzinktem Stahlblech mit schwermetalldreier Kunststoff-Lackierung, Farbe: RAL 2004 –reinorange-
mit Wandbefestigungslasche
mit Einfachtür, Federfallriegel für Vorhängeschloss und Griffmulde, mit seitlichen Tragegriffen
inkl. feuerverzinktem Untergestell mit Ösen für Erdnägel
Einbauten bis einschließlich RCD-Schutzschalter im Isolierstoffgehäuse, Schutzart: IP 44

Prinzipschaltbild WAV0100-OE1	Abgänge	Gehäuse
	CEE-Anbaudosen 5-pol. 400 V 1 x 32 A 1 x 16 A	H12 H: 973 mm B: 483 mm T: 265 mm + Untergestell- Höhe ca.: 437 mm
	Schuko 3 x 16 A	
	mit nicht auswechselbaren Passeinsätzen	
Vorgesehen für die Versorgungsbereiche: • Oberösterreich • Salzburg • Kärnten • Wien		

Prinzipschaltbild WAV0100-OE2	Abgänge	Gehäuse
	CEE-Anbaudosen 5-pol. 400 V 1 x 32 A 1 x 16 A	H12 H: 973 mm B: 483 mm T: 265 mm + Untergestell- Höhe ca.: 437 mm
	Schuko 3 x 16 A	
	mit nicht auswechselbaren Passeinsätzen	
Vorgesehen für die Versorgungsbereiche: • Niederösterreich • Steiermark		

Prinzipschaltbild WAV0100-OE3	Abgänge	Gehäuse
	CEE-Anbaudosen 5-pol. 400 V 1 x 32 A 1 x 16 A	H12 H: 973 mm B: 483 mm T: 265 mm + Untergestell- Höhe ca.: 437 mm
	Schuko 3 x 16 A	
	mit nicht auswechselbaren Passeinsätzen	
Vorgesehen für die Versorgungsbereiche: • Tirol		

WAV0100-OE1

24 kVA

Anschluss:

- 1 Sicherungslasttrennschalter 3P 35A D02 mit nicht auswechselbaren Passeinsätzen mit Zugangsklemme 1,5 - 35 mm²

Messung:

- 1 Überspannungsableiter 3+1 Kl.C
- 1 DS-Zählerplatz ohne Zähler (Zählerbrett) mit Zählersteckleiste und isolierten AEH im Messfeld

Abgang / Absicherung:

- 1 RCD-Schutzschalter 4P 40A/30mA thermisch fest (Doepke DFS4 40/0,03-A TF)
- 1 CEE-Anbaudose 32A 5P 400V 6h mit Leitungsschutzschalter (MCB) 3P 32A -C-
- 1 CEE-Anbaudose 16A 5P 400V 6h mit Leitungsschutzschalter (MCB) 3P 16A -C-
- 3 Schutzkontaktsteckdosen 16A 2P 230V mit je 1 Leitungsschutzschalter (MCB) 1P 16A -C

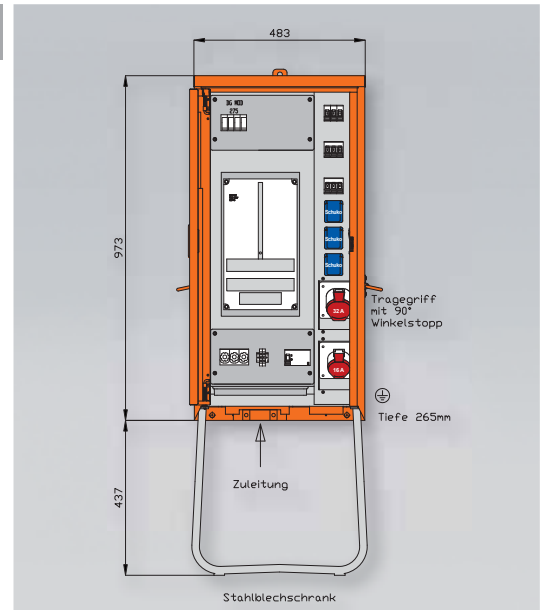

WAV0100-OE2

24 kVA

Anschluss:

- 1 Sicherungselement 3P 35A D02 mit Schmelzeinsätzen 35A mit Zugangsklemme 1,5 - 35 mm²

Messung:

- 1 Überspannungsableiter 3+1 Kl.C
- 1 DS-Zählerplatz ohne Zähler (Zählerbrett) mit Zählersteckleiste und isolierten AEH im Messfeld

Abgang / Absicherung:

- 1 RCD-Schutzschalter 4P 40A/30mA thermisch fest (Doepke DFS4 40/0,03-A TF)
- 1 CEE-Anbaudose 32A 5P 400V 6h mit Leitungsschutzschalter (MCB) 3P 32A -C-
- 1 CEE-Anbaudose 16A 5P 400V 6h mit Leitungsschutzschalter (MCB) 3P 16A -C-
- 3 Schutzkontaktsteckdosen 16A 2P 230V mit je 1 Leitungsschutzschalter (MCB) 1P 16A -C-

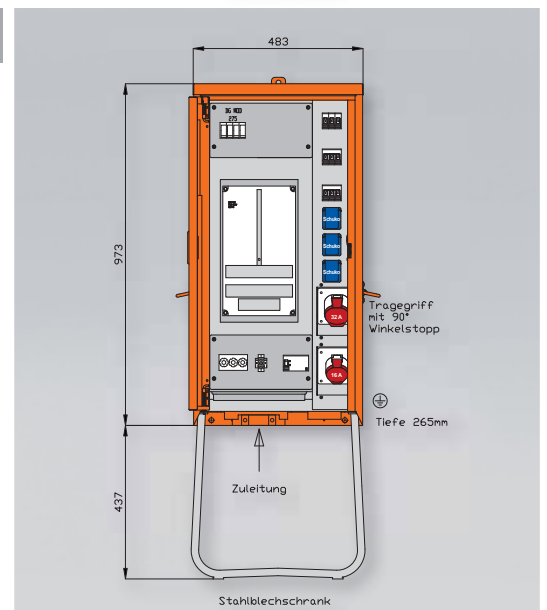

WAV0100-OE3

24 kVA

Anschluss:

- 1 Sicherungselement 3P 35A D02, mit Schmelzeinsätzen 35A mit Zugangsklemme 1,5 - 35 mm²

Messung:

- 1 Überspannungsableiter 3+1 Kl.C
- 1 Leitungsschutzschalter (MCB) 3P 32A -C- als NZA über alle Ausgänge
- 1 DS-Zählerplatz ohne Zähler (Zählerbrett) mit Zählersteckleiste und isolierten AEH im Messfeld

Abgang / Absicherung:

- 1 RCD-Schutzschalter 4P 40A/30mA thermisch fest (Doepke DFS4 40/0,03-A TF)
- 1 CEE-Anbaudose 32A 5P 400V 6h mit Leitungsschutzschalter (MCB) 3P 32A -C-
- 1 CEE-Anbaudose 16A 5P 400V 6h mit Leitungsschutzschalter (MCB) 3P 16A -C-
- 3 Schutzkontaktsteckdosen 16A 2P 230V mit je 1 Leitungsschutzschalter (MCB) 1P 16A -C-

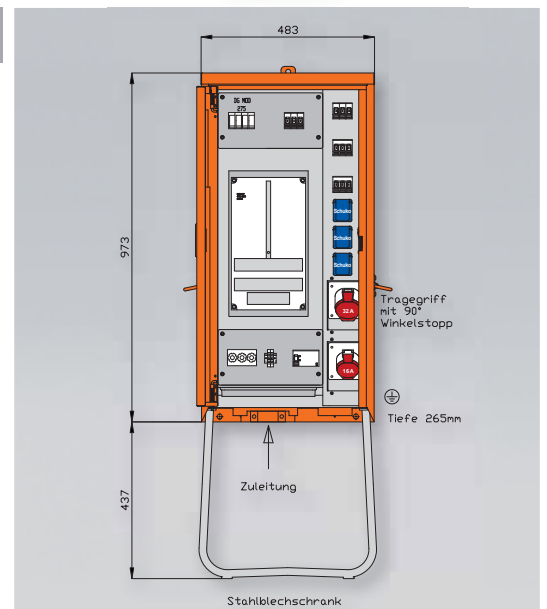

Gehäuse aus elektrolytisch-verzinktem Stahlblech mit schwermetallfreier Kunststoff-Lackierung, Farbe: RAL 2004 –reinorange mit Einfachtür, Federfallriegel für Vorhängeschloss und Griffmulde, mit seitlichen Tragegriffen inkl. feuerverzinktem Untergestell mit Ösen für Erdnägel
Einbauten bis einschließlich RCD-Schutzschalter im Isolierstoffgehäuse, Schutzart: IP 44

Prinzipschaltbild WAV0179-OE1	Abgänge	Gehäuse
	CEE-Anbaudosen 5-pol. 400 V 1 x 63 A 2 x 32 A 3 x 16 A	H16 H: 974 mm B: 803 mm T: 360 mm + Untergestell- Höhe ca.: 323 mm
	Schuko 6 x 16 A	
Vorgesehen für die Versorgungsbereiche: • Oberösterreich • Salzburg		

Prinzipschaltbild WAV0179-OE2	Abgänge	Gehäuse
	CEE-Anbaudosen 5-pol. 400 V 1 x 63 A 2 x 32 A 3 x 16 A	H16 H: 974 mm B: 803 mm T: 360 mm + Untergestell- Höhe ca.: 323 mm
	Schuko 6 x 16 A	
Vorgesehen für die Versorgungsbereiche: • Wien		

Prinzipschaltbild WAV0179-OE3	Abgänge	Gehäuse
	CEE-Anbaudosen 5-pol. 400 V 1 x 63 A 2 x 32 A 3 x 16 A	H16 H: 974 mm B: 803 mm T: 360 mm + Untergestell- Höhe ca.: 323 mm
	Schuko 6 x 16 A	
Vorgesehen für die Versorgungsbereiche: • Steiermark • Niederösterreich • Kärnten		

WAV0179-OE1

44 kVA

Anschluss:

- 1 NH00-Sicherungslasttrennschalter 80A mit Zugangsklemme 5 x 6-70 mm²

Messung:

- 1 Überspannungsableiter 3+1 Kl.C (25-125A)
- 1 DS-Zählerplatz ohne Zähler (Zählerbrett) mit Zählerklemmleiste (Zählerverdrahtung = 25 mm²)

Abgang / Absicherung:

- 1 NH00-Lasttrennschalter mit Sicherungen 63A
- 1 RCD-Schutzschalter 4P 100A/300mA umrichterfest (Doepke DFS4 100/0,3-A UFS)
- 1 CEE-Anbaudose 63A 5P 400V 6h ohne Vorsicherung –direkt ab RCD-
- 1 RCD-Schutzschalter 4P 63A/30mA thermisch fest (Doepke DFS4 63/0,03-A TF)
- 2 CEE-Anbaudosen 32A 5P 400V 6h mit je 1 Leitungsschutzschalter (MCB) 3P 32A -C-
- 3 CEE-Anbaudosen 16A 5P 400V 6h mit je 1 Leitungsschutzschalter (MCB) 3P 16A -C-
- 6 Schutzkontaktsteckdosen 16A 2P 230V mit je 1 Leitungsschutzschalter (MCB) 1P 16A -C-

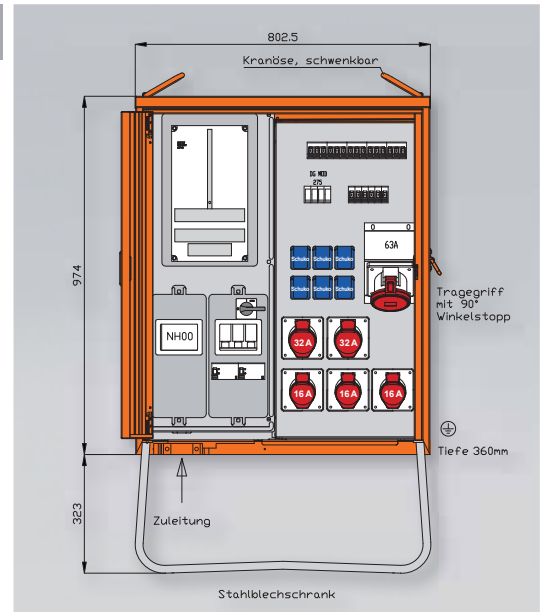

WAV0179-OE2

44 kVA

Anschluss:

- 1 NH00-Sicherungslasttrennschalter 80A mit Zugangsklemme 5 x 6-70 mm² absperrbar (mit Schloss ET08-EHSK)

Messung:

- 1 Überspannungsableiter 3+1 Kl.C (25-125A)
- 1 DS-Zählerplatz ohne Zähler (Zählerbrett) mit Zählerklemmleiste (Zählerverdrahtung = 16 mm²)

Abgang / Absicherung:

- 1 NH00-Lasttrennschalter mit Sicherungen 63A
- 1 RCD-Schutzschalter 4P 100A/300mA umrichterfest (Doepke DFS4 100/0,3-A UFS)
- 1 CEE-Anbaudose 63A 5P 400V 6h ohne Vorsicherung –direkt ab RCD-
- 1 RCD-Schutzschalter 4P 63A/30mA thermisch fest (Doepke DFS4 63/0,03-A TF)
- 2 CEE-Anbaudosen 32A 5P 400V 6h mit je 1 Leitungsschutzschalter (MCB) 3P 32A -C-
- 3 CEE-Anbaudosen 16A 5P 400V 6h mit je 1 Leitungsschutzschalter (MCB) 3P 16A -C-
- 6 Schutzkontaktsteckdosen 16A 2P 230V mit je 1 Leitungsschutzschalter (MCB) 1P 16A -C-

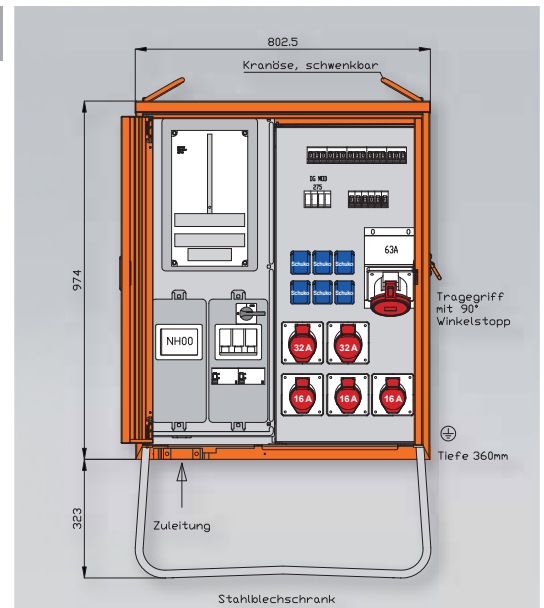

WAV0179-OE3

44 kVA

Anschluss:

- 1 NH00-Sicherungslasttrennschalter 80A mit Zugangsklemme 5 x 6-70 mm²

Messung:

- 1 Überspannungsableiter 3+1 Kl.C (25-125A)
- 1 DS-Zählerplatz ohne Zähler (Zählerbrett) mit Zählerklemmleiste (Zählerverdrahtung = 16 mm²)

Abgang / Absicherung:

- 1 NH00-Lasttrennschalter mit Sicherungen 63A
- 1 RCD-Schutzschalter 4P 100A/300mA umrichterfest (Doepke DFS4 100/0,3-A UFS)
- 1 CEE-Anbaudose 63A 5P 400V 6h ohne Vorsicherung –direkt ab RCD-
- 1 RCD-Schutzschalter 4P 63A/30mA thermisch fest (Doepke DFS4 63/0,03-A TF)
- 2 CEE-Anbaudosen 32A 5P 400V 6h mit je 1 Leitungsschutzschalter (MCB) 3P 32A -C-
- 3 CEE-Anbaudosen 16A 5P 400V 6h mit je 1 Leitungsschutzschalter (MCB) 3P 16A -C-
- 6 Schutzkontaktsteckdosen 16A 2P 230V mit je 1 Leitungsschutzschalter (MCB) 1P 16A -C-

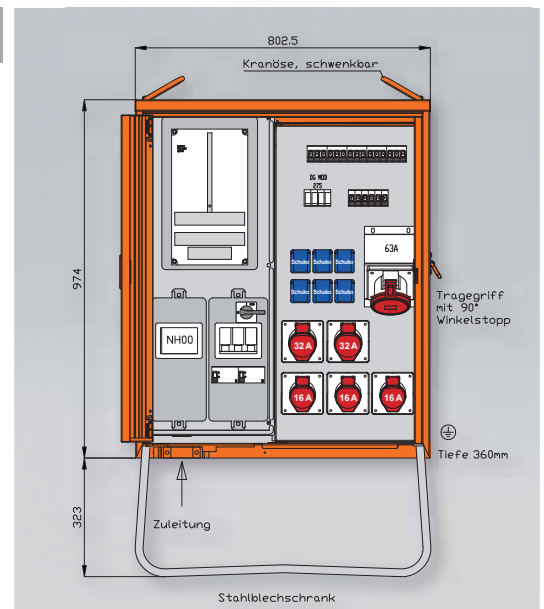

Gehäuse aus elektrolytisch-verzinktem Stahlblech mit schwermetallfreier Kunststoff-Lackierung, Farbe: RAL 2004 -reinorange mit Einfachtür, Federfallriegel für Vorhängeschloss und Griffmulde, mit Kranösen und seitlichen Tragegriffen inkl. feuerverzinktem Untergestell mit Ösen für Erdnägel
Einbauten bis einschließlich RCD-Schutzschalter im Isolierstoffgehäuse
Schutzart: IP 44, Messeinrichtung Schutzart: IP 54

Prinzipschaltbild WAV0100-Lux	Abgänge	Gehäuse
	CEE-Anbaudosen 5-pol. 400 V 1 x 32 A 2 x 16 A Schuko 3 x 16 A	H14 H: 974 mm B: 669 mm T: 360 mm + Untergestell- Höhe ca.: 323 mm
Prinzipschaltbild WAV0131-Lux1	Abgänge	Gehäuse
	CEE-Anbaudosen 5-pol. 400 V 1 x 32 A 2 x 16 A Schuko 6 x 16 A	H14 H: 974 mm B: 669 mm T: 360 mm + Untergestell- Höhe ca.: 323 mm
Prinzipschaltbild WAV0131-Lux2	Abgänge	Gehäuse
	CEE-Anbaudosen 5-pol. 400 V 1 x 32 A 2 x 16 A Schuko 6 x 16 A	H14 H: 974 mm B: 669 mm T: 360 mm + Untergestell- Höhe ca.: 323 mm

WAV0100-Lux

28 kVA

Anschluss:

- 1 NH00-Sicherungsunterteil 50A mit Bügelklemmen 10-50 mm²

Messung:

- 1 Leitungsschutzschalter (MCB) 3 x 1P 40A -C- /10 kA
- 1 DS-Zählerplatz ohne Zähler nach DIN 43870/2 -Luxemburg- mit Zählersteckklemme KJ30T + Steckstifte KJ03Z (Zählerverdrahtung = L1/L2/L3/N mit 16 mm²)

Abgang / Absicherung:

- 1 RCD-Schutzschalter 4P 40A/30mA -A-
- 1 CEE-Anbaudose 32A 5P 400V 6h ohne Vorsicherung -direkt ab RCD-
- 2 CEE-Anbaudosen 16A 5P 400V 6h mit je 1 Leitungsschutzschalter (MCB) 3P 16A -C-
- 3 Schutzkontaktsteckdosen 16A 2P 230V mit je 1 Leitungsschutzschalter (MCB) 1P 16A -C-

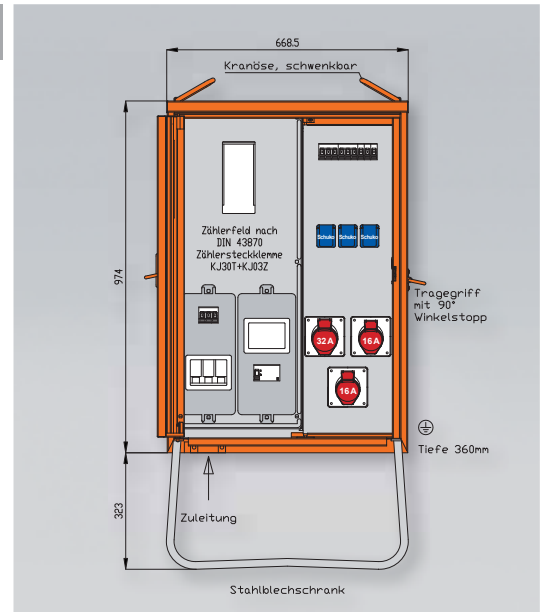

WAV0131-Lux1

28 kVA

Anschluss:

- 1 NH00-Sicherungsunterteil 50A mit Bügelklemmen 10-50 mm²

Messung:

- 1 Leitungsschutzschalter (MCB) 3 x 1P 40A -C- /10 kA
- 1 DS-Zählerplatz ohne Zähler nach DIN 43870/2 -Luxemburg- mit Zählersteckklemme KJ30T + Steckstifte KJ03Z (Zählerverdrahtung = L1/L2/L3/N mit 16 mm²)

Abgang / Absicherung:

- 1 RCD-Schutzschalter 4P 40A/30mA -A-
- 1 CEE-Anbaudose 32A 5P 400V 6h mit Leitungsschutzschalter (MCB) 3P 32A -C-
- 2 CEE-Anbaudosen 16A 5P 400V 6h mit je 1 Leitungsschutzschalter (MCB) 3P 16A -C-
- 1 RCD-Schutzschalter 4P 40A/30mA
- 6 Schutzkontaktsteckdosen 16A 2P 230V mit je 1 Leitungsschutzschalter (MCB) 1P 16A -C-

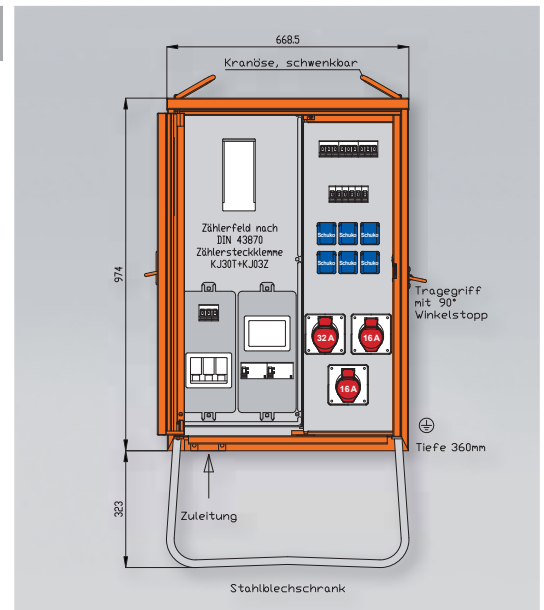

WAV0131-Lux2

44 kVA

Anschluss:

- 1 NH00-Sicherungsunterteil 80A mit Bügelklemmen 10-50 mm²

Messung:

- 1 Leitungsschutzschalter (MCB) 3 x 1P 63A -C- /10 kA
- 1 DS-Zählerplatz ohne Zähler nach DIN 43870/2 -Luxemburg- mit Zählersteckklemme KJ30T + Steckstifte KJ03Z (Zählerverdrahtung = L1/L2/L3/N mit 16 mm²)

Abgang / Absicherung:

- 1 RCD-Schutzschalter 4P 63A/30mA -A-
- 1 CEE-Anbaudose 32A 5P 400V 6h mit Leitungsschutzschalter (MCB) 3P 32A -C-
- 2 CEE-Anbaudosen 16A 5P 400V 6h mit je 1 Leitungsschutzschalter (MCB) 3P 16A -C-
- 1 RCD-Schutzschalter 4P 40A/30mA
- 6 Schutzkontaktsteckdosen 16A 2P 230V mit je 1 Leitungsschutzschalter (MCB) 1P 16A -C-

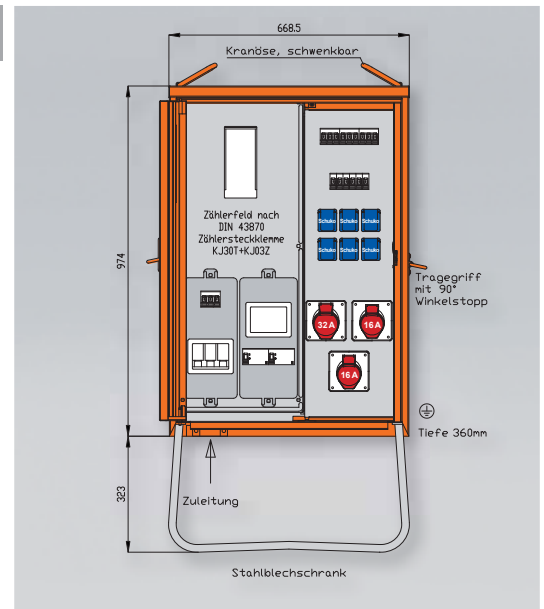

Gehäuse aus elektrolytisch-verzinktem Stahlblech mit schwermetallfreier Kunststoff-Lackierung, Farbe: RAL 2004 -reinorange mit Einfachtür, Federfallriegel für Vorhängeschloss und Griffmulde, mit Kranösen und seitlichen Tragegriffen inkl. feuerverzinktem Untergestell mit Ösen für Erdnägel
Einbauten bis einschließlich RCD-Schutzschalter im Isolierstoffgehäuse
Schutzart: IP 44, Messeinrichtung Schutzart: IP 54

Prinzipschaltbild WAV0135-Lux	Abgänge	Gehäuse
	CEE-Anbaudosen 5-pol. 400 V	H14 H: 974 mm B: 669 mm T: 360 mm + Untergestell- Höhe ca.: 323 mm
	2 x 32 A	
	2 x 16 A	
	Schuko	
	6 x 16 A	

Prinzipschaltbild WAV0170-Lux	Abgänge	Gehäuse
	CEE-Anbaudosen 5-pol. 400 V	H14 H: 974 mm B: 669 mm T: 360 mm + Untergestell- Höhe ca.: 323 mm
	1 x 63 A	
	1 x 32 A	
	2 x 16 A	
	Schuko	
	6 x 16 A	

Prinzipschaltbild WAV0179-Lux1	Abgänge	Gehäuse
	CEE-Anbaudosen 5-pol. 400 V	H16 H: 974 mm B: 803 mm T: 360 mm + Untergestell- Höhe ca.: 323 mm
	1 x 63 A	
	2 x 32 A	
	3 x 16 A	
	Schuko	
	6 x 16 A	

WAV0135-Lux

44 kVA

Anschluss:

- 1 NH00-Sicherungsunterteil 80A mit Bügelklemmen 10-50 mm²

Messung:

- 1 Leitungsschutzschalter (MCB) 3 x 1P 63A -C- /10 kA
- 1 DS-Zählerplatz ohne Zähler nach DIN 43870/2 -Luxemburg- mit Zählersteckklemme KJ30T + Steckstifte KJ03Z (Zählerverdrahtung = L1/L2/L3/N mit 16 mm²)

Abgang / Absicherung:

- 1 RCD-Schutzschalter 4P 63A/30mA -A-
- 2 CEE-Anbaudosen 32A 5P 400V 6h mit je 1 Leitungsschutzschalter (MCB) 3P 32A -C-
- 2 CEE-Anbaudosen 16A 5P 400V 6h mit je 1 Leitungsschutzschalter (MCB) 3P 16A -C-
- 1 RCD-Schutzschalter 4P 40A/30mA
- 6 Schutzkontaktsteckdosen 16A 2P 230V mit je 1 Leitungsschutzschalter (MCB) 1P 16A -C-

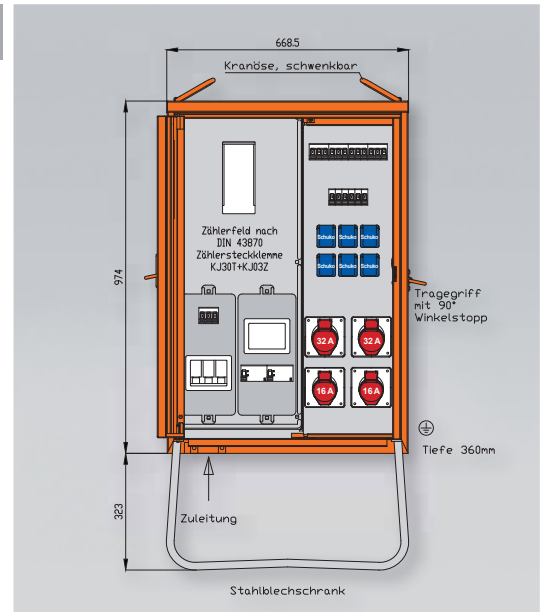

WAV0170-Lux

44 kVA

Anschluss:

- 1 NH00-Sicherungsunterteil 80A mit Bügelklemmen 10-50 mm²

Messung:

- 1 Leitungsschutzschalter (MCB) 3 x 1P 63A -C- /10 kA
- 1 DS-Zählerplatz ohne Zähler nach DIN 43870/2 -Luxemburg- mit Zählersteckklemme KJ30T + Steckstifte KJ03Z (Zählerverdrahtung = L1/L2/L3/N mit 16 mm²)

Abgang / Absicherung:

- 1 RCD-Schutzschalter 4P 63A/500mA -A-
- 1 CEE-Anbaudose 63A 5P 400V 6h ohne Vorsicherung -direkt ab RCD-
- 1 RCD-Schutzschalter 4P 63A/30mA -A-
- 1 CEE-Anbaudose 32A 5P 400V 6h mit Leitungsschutzschalter (MCB) 3P 32A -C- mit je 1 Leitungsschutzschalter (MCB) 3P 16A -C-
- 2 CEE-Anbaudosen 16A 5P 400V 6h mit je 1 Leitungsschutzschalter (MCB) 3P 16A -C-
- 6 Schutzkontaktsteckdosen 16A 2P 230V mit je 1 Leitungsschutzschalter (MCB) 1P 16A -C-

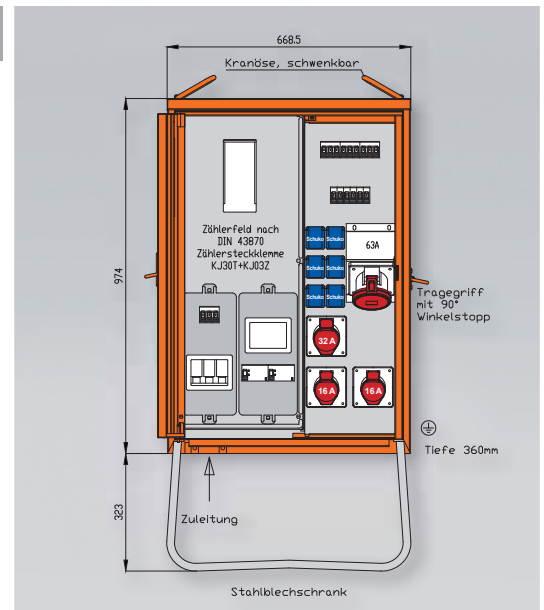

WAV0179-Lux1

44 kVA

Anschluss:

- 1 NH00-Sicherungsunterteil 80A mit Bügelklemmen 10-50 mm²

Messung:

- 1 Leitungsschutzschalter (MCB) 3 x 1P 63A -C- /10 kA
- 1 DS-Zählerplatz ohne Zähler nach DIN 43870/2 -Luxemburg- mit Zählersteckklemme KJ30T + Steckstifte KJ03Z (Zählerverdrahtung = L1/L2/L3/N mit 16 mm²)

Abgang / Absicherung:

- 1 RCD-Schutzschalter 4P 63A/500mA -A-
- 1 CEE-Anbaudose 63A 5P 400V 6h ohne Vorsicherung -direkt ab RCD-
- 1 RCD-Schutzschalter 4P 63A/30mA -A-
- 2 CEE-Anbaudosen 32A 5P 400V 6h mit je 1 Leitungsschutzschalter (MCB) 3P 32A -C-
- 3 CEE-Anbaudosen 16A 5P 400V 6h mit je 1 Leitungsschutzschalter (MCB) 3P 16A -C-
- 6 Schutzkontaktsteckdosen 16A 2P 230V mit je 1 Leitungsschutzschalter (MCB) 1P 16A -C-

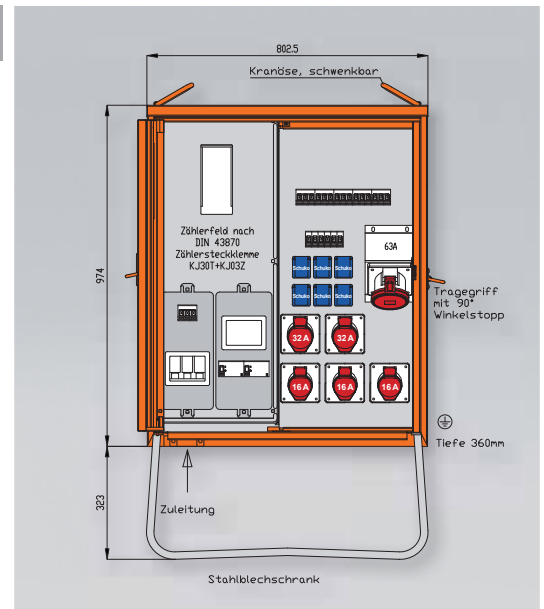

Gehäuse aus elektrolytisch-verzinktem Stahlblech mit schwermetallfreier Kunststoff-Lackierung, Farbe: RAL 2004 -reinorange mit Einfachtür, Federfallriegel für Vorhängeschloss und Griffmulde, mit Kranösen und seitlichen Tragegriffen inkl. feuerverzinktem Untergestell mit Ösen für Erdnägel
Einbauten bis einschließlich RCD-Schutzschalter im Isolierstoffgehäuse
Schutzart: IP 44, Messeinrichtung Schutzart: IP 54

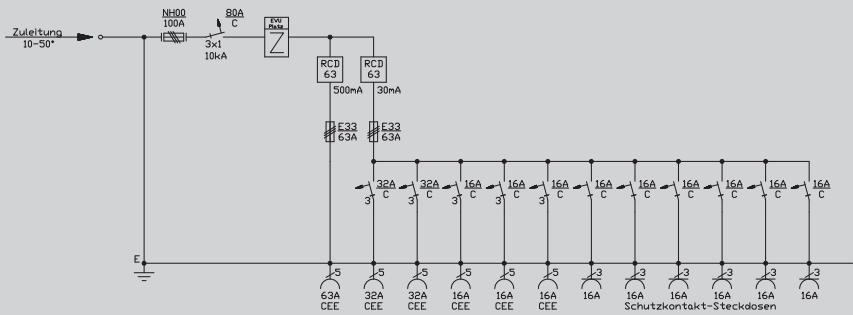
Prinzipschaltbild WAV0179-Lux2	Abgänge	Gehäuse
	CEE-Anbaudosen 5-pol. 400 V 1 x 63 A 2 x 32 A 3 x 16 A	H16 H: 974 mm B: 803 mm T: 360 mm + Untergestell- Höhe ca.: 323 mm
	Schuko 6 x 16 A	

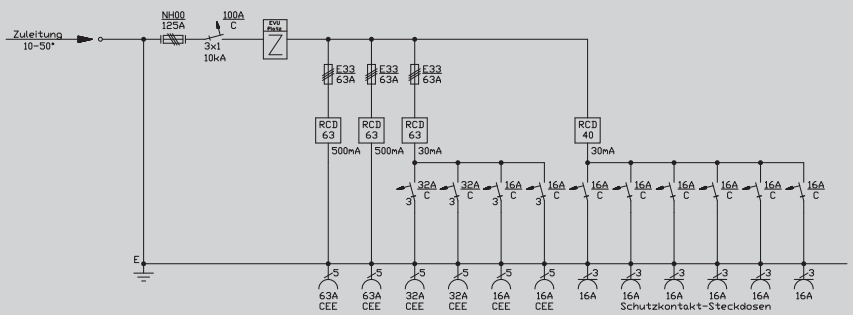
Prinzipschaltbild WAV0241-Lux	Abgänge	Gehäuse
	CEE-Anbaudosen 5-pol. 400 V 2 x 63 A 2 x 32 A 2 x 16 A	H17 H: 974 mm B: 914 mm T: 360 mm + Untergestell- Höhe ca.: 323 mm
	Schuko 6 x 16 A	

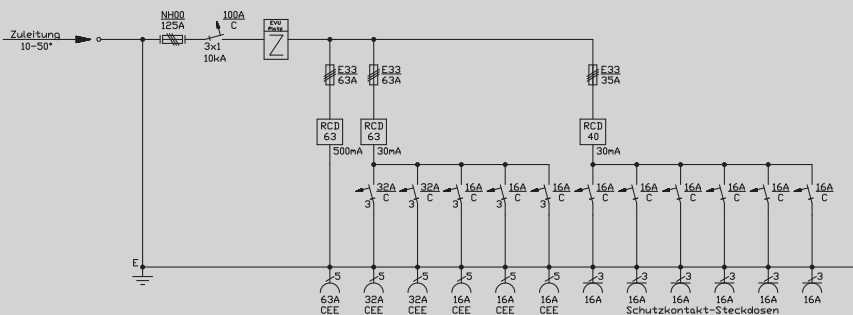
Prinzipschaltbild WAV0251-Lux	Abgänge	Gehäuse
	CEE-Anbaudosen 5-pol. 400 V 1 x 63 A 2 x 32 A 3 x 16 A	H17 H: 974 mm B: 914 mm T: 360 mm + Untergestell- Höhe ca.: 323 mm
	Schuko 6 x 16 A	

WAV0179-Lux2

55 kVA

Anschluss:

- 1 NH00-Sicherungsunterteil 100A mit Bügelklemmen 10-50 mm²

Messung:

- 1 Leitungsschutzschalter (MCB) 3 x 1P 80A -C- /10 kA
- 1 DS-Zählerplatz ohne Zähler nach DIN 43870/2 -Luxemburg- mit Zählersteckklemme KJ30T + Steckstifte KJ03Z (Zählerverdrahtung = L1/L2/L3/N mit 16 mm²)

Abgang / Absicherung:

- 1 RCD-Schutzschalter 4P 63A/500mA -A-
- 1 CEE-Anbaudose 63A 5P 400V 6h mit Sicherungselement 3P 63A (E33)
- 1 RCD-Schutzschalter 4P 63A/30mA -A- mit Sicherungselement 3P 63A (E33)
- 2 CEE-Anbaudosen 32A 5P 400V 6h mit je 1 Leitungsschutzschalter (MCB) 3P 32A -C-
- 3 CEE-Anbaudosen 16A 5P 400V 6h mit je 1 Leitungsschutzschalter (MCB) 3P 16A -C-
- 6 Schutzkontaktsteckdosen 16A 2P 230V mit je 1 Leitungsschutzschalter (MCB) 1P 16A -C-

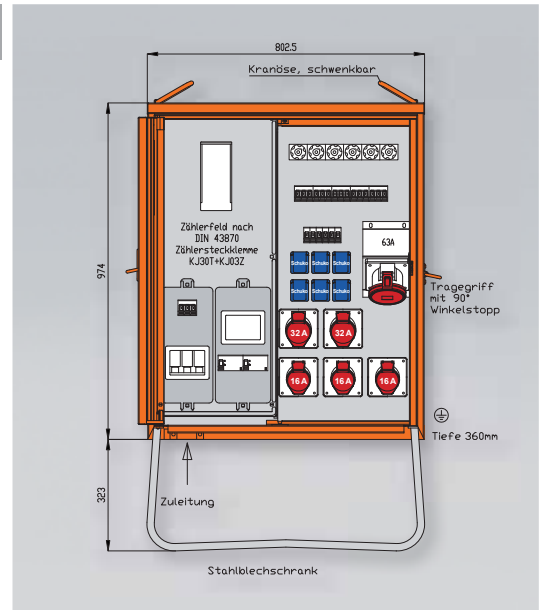

WAV0241-Lux

69 kVA

Anschluss:

- 1 NH00-Sicherungsunterteil 125A mit Bügelklemmen 10-50 mm²

Messung:

- 1 Leitungsschutzschalter (MCB) 3 x 1P 100A -C- /10 kA
- 1 DS-Zählerplatz ohne Zähler nach DIN 43870/2 -Luxemburg- mit Zählersteckklemme KJ31S + Steckstifte KJ31Z1 (Zählerverdrahtung = L1/L2/L3/N mit 25 mm²)

Abgang / Absicherung:

- 2 RCD-Schutzschalter 4P 63A/500mA -A- mit je 1 Sicherungselement 3P 63A (E33)
- 2 CEE-Anbaudosen 63A 5P 400V 6h ohne Vorsicherungen -direkt ab RCD-
- 1 RCD-Schutzschalter 4P 63A/30mA -A- mit Sicherungselement 3P 63A (E33)
- 2 CEE-Anbaudosen 32A 5P 400V 6h mit je 1 Leitungsschutzschalter (MCB) 3P 32A -C-
- 2 CEE-Anbaudosen 16A 5P 400V 6h mit je 1 Leitungsschutzschalter (MCB) 3P 16A -C-
- 1 RCD-Schutzschalter 4P 40A/30mA -A-
- 6 Schutzkontaktsteckdosen 16A 2P 230V mit je 1 Leitungsschutzschalter (MCB) 1P 16A -C-

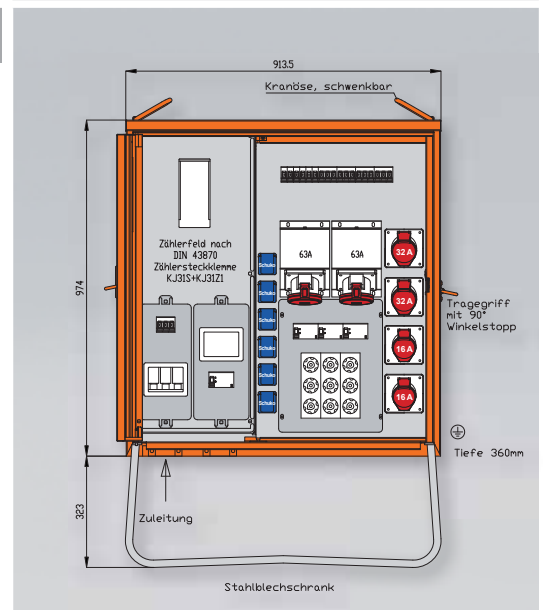

WAV0251-Lux

69 kVA

Anschluss:

- 1 NH00-Sicherungsunterteil 125A mit Bügelklemmen 10-50 mm²

Messung:

- 1 Leitungsschutzschalter (MCB) 3 x 1P 100A -C- /10 kA
- 1 DS-Zählerplatz ohne Zähler nach DIN 43870/2 -Luxemburg- mit Zählersteckklemme KJ31S + Steckstifte KJ31Z1 (Zählerverdrahtung = L1/L2/L3/N mit 25 mm²)

Abgang / Absicherung:

- 1 RCD-Schutzschalter 4P 63A/500mA -A- mit Sicherungselement 3P 63A (E33)
- 1 CEE-Anbaudose 63A 5P 400V 6h ohne Vorsicherung -direkt ab RCD-
- 1 RCD-Schutzschalter 4P 63A/30mA -A- mit Sicherungselement 3P 63A (E33)
- 2 CEE-Anbaudosen 32A 5P 400V 6h mit je 1 Leitungsschutzschalter (MCB) 3P 32A -C-
- 3 CEE-Anbaudosen 16A 5P 400V 6h mit je 1 Leitungsschutzschalter (MCB) 3P 16A -C-
- 1 RCD-Schutzschalter 4P 40A/30mA -A- mit Sicherungselement 3P 35A (E33)
- 6 Schutzkontaktsteckdosen 16A 2P 230V mit je 1 Leitungsschutzschalter (MCB) 1P 16A -C-

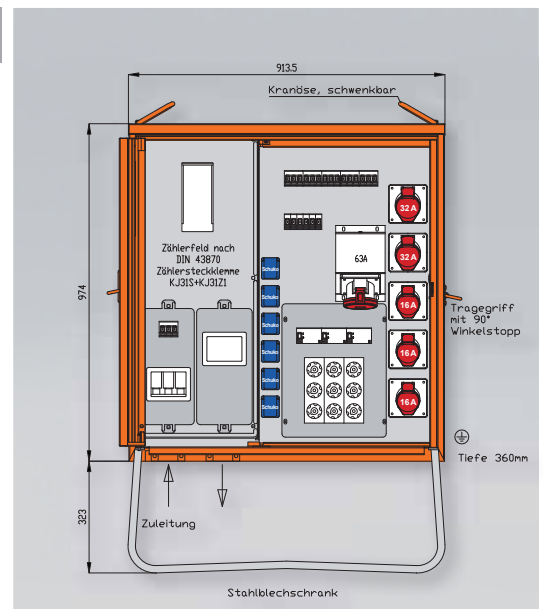

Gehäuse aus elektrolytisch-verzinktem Stahlblech mit schwermetallfreier Kunststoff-Lackierung, Farbe: RAL 3000 -feuerrot- mit Einfachtür, Federfallriegel für Vorhängeschloss und Griffmulde, mit Kranösen und seitlichen Tragegriffen
inkl. feuerverzinktem Untergestell mit Ösen für Erdnägel
Einbauten bis einschließlich RCD-Schutzschalter im Isolierstoffgehäuse
Schutzart : IP 44, Messeinrichtung Schutzart : IP 54

Prinzipschaltbild WAV0101CH

Abgänge

Gehäuse

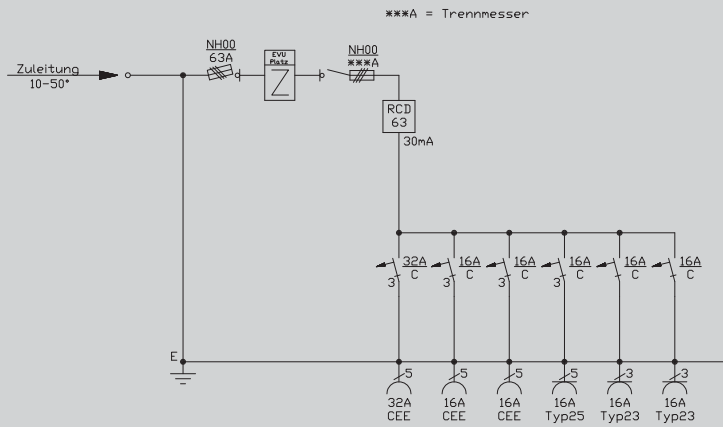

CEE-Anbaudosen
5-pol. 400 V

1 x 32 A

2 x 16 A

Anbaudosen

1 x Typ 25

2 x Typ 23

H14
H: 974 mm
B: 669 mm
T: 360 mm

+ Untergestell-
Höhe ca.:
323 mm

Prinzipschaltbild WAV0179CH1

Abgänge

Gehäuse

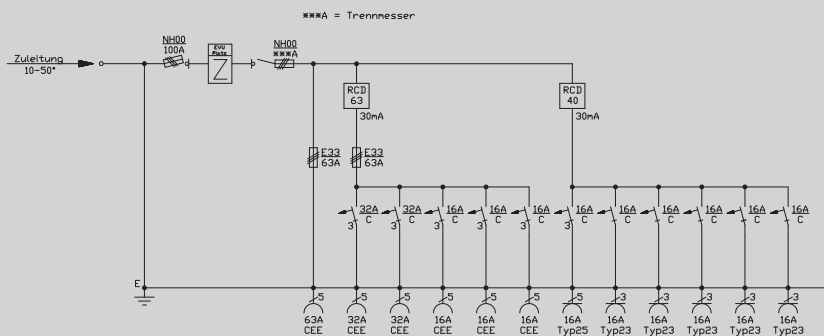

CEE-Anbaudosen
5-pol. 400 V

1 x 63 A

2 x 32 A

3 x 16 A

Anbaudosen

1 x Typ 25

5 x Typ 23

H16
H: 974 mm
B: 803 mm
T: 360 mm

+ Untergestell-
Höhe ca.:
323 mm

WAV0101CH

44 kVA

Anschluss:

- 1 NH00-Sicherungslasttrennschalter 63A mit Bügelklemmen 10-50 mm²

Messung:

- 1 DS-Zählerplatz ohne Zähler nach DIN 43870/2

Abgang / Absicherung:

- 1 NH00-Lasttrennschalter mit Trennmesser xxxA
- 1 RCD-Schutzschalter 4P 63A/30mA -A-
- 1 CEE-Anbaudose 32A 5P 400V 6h mit Leitungsschutzschalter (MCB) 3P 32A -C-
- 2 CEE-Anbaudosen 16A 5P 400V 6h mit je 1 Leitungsschutzschalter (MCB) 3P 16A -C-
- 1 Anbaudose Typ 25 mit Leitungsschutzschalter (MCB) 3P 16A -C-
- 2 Anbaudosen Typ 23 mit je 1 Leitungsschutzschalter (MCB) 1P 16A -C-

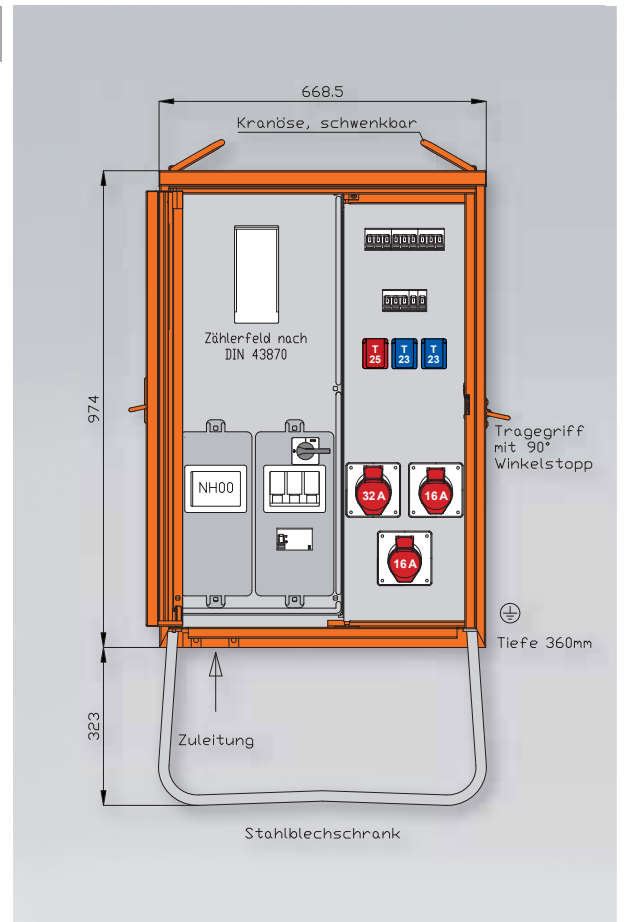

WAV0179CH1

69 kVA

Anschluss:

- 1 NH00-Sicherungslasttrennschalter 100A mit Bügelklemmen 10-50 mm²

Messung:

- 1 DS-Zählerplatz ohne Zähler nach DIN 43870/2

Abgang / Absicherung:

- 1 NH00-Lasttrennschalter mit Trennmessern xxxA
- 1 CEE-Anbaudose 63A 5P 400V 6h mit Sicherungselement 3P 63A (E33)
- 1 RCD-Schutzschalter 4P 63A/30mA -A- mit Sicherungselement 3P 63A (E33)
- 2 CEE-Anbaudosen 32A 5P 400V 6h mit je 1 Leitungsschutzschalter (MCB) 3P 32A -C-
- 3 CEE-Anbaudosen 16A 5P 400V 6h mit je 1 Leitungsschutzschalter (MCB) 3P 16A -C-
- 1 RCD-Schutzschalter 4P 40A/30mA -A-
- 1 Anbaudose Typ 25 mit Leitungsschutzschalter (MCB) 3P 16A -C-
- 5 Anbaudosen Typ 23 mit je 1 Leitungsschutzschalter (MCB) 1P 16A -C-

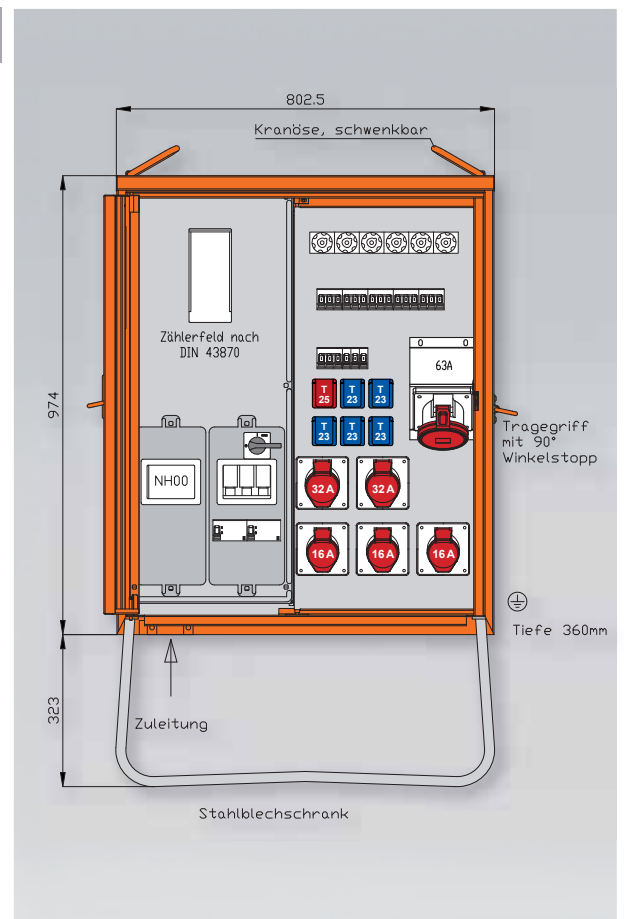

Gehäuse aus elektrolytisch-verzinktem Stahlblech mit schwermetallfreier Kunststoff-Lackierung, Farbe: RAL 3000 -feuerrot- mit Doppeltür und 3-Punkt Stangenschloss, mit Drehknopf und Vorrichtung für Vorhängeschloss mit Kranösen, inkl. feuerverzinktem Untergestell mit Ösen für Erdnägel
Einbauten bis einschließlich RCD-Schutzschalter im Isolierstoffgehäuse
Schutzart: IP 44, Messeinrichtung Schutzart: IP 54

Prinzipschaltbild DEM160-W

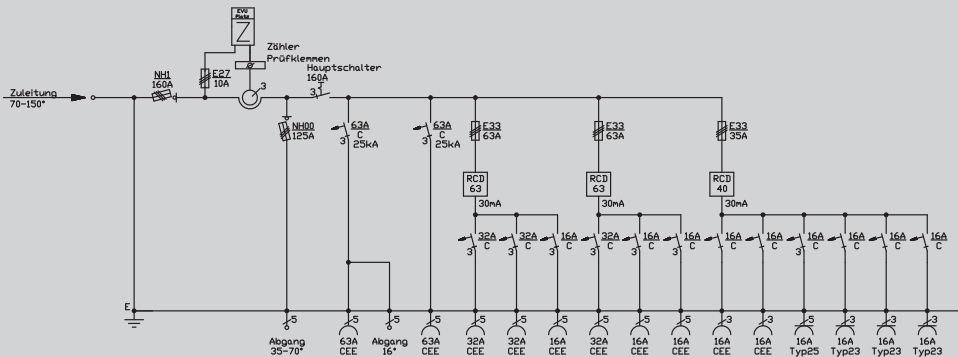

Abgänge

- NH-Abgänge
- 1 x NH00
- Klemmen
- 1 x 5 x 16 mm²
- CEE-Anbaudosen
- 5-pol. 400 V
- 2 x 63 A
- 3 x 32 A
- 3 x 16 A
- CEE-Anbaudosen
- 3-pol. 230 V
- 2 x 16 A
- Anbaudosen
- 1 x Typ 25
- 3 x Typ 23

Gehäuse

H24
H: 1014 mm
B: 1301 mm
T: 480 mm

+ Untergestell-
Höhe ca.:
322 mm

Prinzipschaltbild DEM250-W

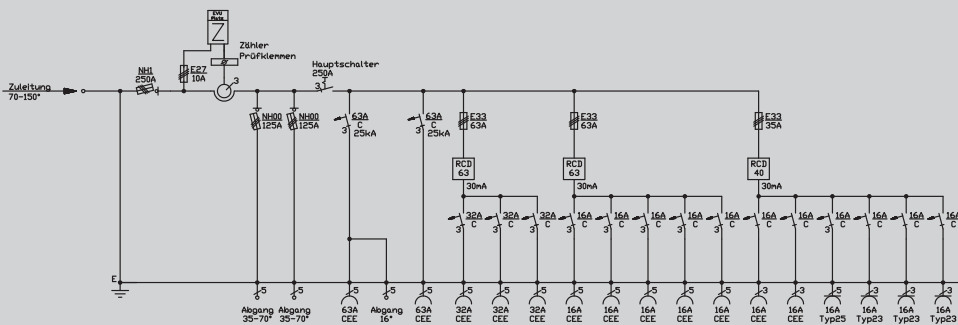

Abgänge

- NH-Abgänge
- 2 x NH00
- Klemmen
- 1 x 5 x 16 mm²
- CEE-Anbaudosen
- 5-pol. 400 V
- 2 x 63 A
- 3 x 32 A
- 5 x 16 A
- CEE-Anbaudosen
- 3-pol. 230 V
- 2 x 16 A
- Anbaudosen
- 1 x Typ 25
- 3 x Typ 23

Gehäuse

H24-1
H: 1014 mm
B: 1401 mm
T: 480 mm

+ Untergestell-
Höhe ca.:
322 mm

DEM160-W**111 kVA****Anschluss:**

- 1 NH1-Sicherungslasttrennschalter 160A mit Zugangsklemme 70-150 mm²

Messung:

- 1 Spannungspfad-sicherung 3P 10A (E27)
- 1 DS-Zählerplatz ohne Zähler mit Norm-Zähler-Platte Gr. II
- 1 Wandlerplatz „Schweiz“ mit Platz für Zählerprüfklemme

Abgang / Absicherung:

- 1 NH00-Sicherungslasttrennschalter 125A als Kranabgang mit Abgangsklemme 5 x 35-70 mm²
- 1 Hauptschalter 3P 160A Typ M+G
- 1 CEE-Anbaudose 63A 5P 400V 6h
- 1 Abgangsklemme 5 x 16 mm² auf 1 Leitungsschutzschalter (MCB) 3P 63A -C- /25kA
- 1 CEE-Anbaudose 63A 5P 400V 6h mit Leitungsschutzschalter (MCB) 3P 63A -C- /25kA
- 2 RCD-Schutzschalter 4P 63A/30mA -A- mit je 1 Sicherungselement 3P 63A (E33)
- 3 CEE-Anbaudosen 32A 5P 400V 6h mit je 1 Leitungsschutzschalter (MCB) 3P 32A -C-
- 3 CEE-Anbaudosen 16A 5P 400V 6h mit je 1 Leitungsschutzschalter (MCB) 3P 16A -C-
- 1 RCD-Schutzschalter 4P 40A/30mA -A- mit Sicherungselement 3P 35A (E33)
- 2 CEE-Anbaudosen 16A 3P 230V 6h mit je 1 Leitungsschutzschalter (MCB) 1P 16A -C-
- 1 Anbaudose Typ 25 mit Leitungsschutzschalter (MCB) 3P 16A -C-
- 4 Anbaudosen Typ 23 mit je 1 Leitungsschutzschalter (MCB) 1P 16A -C-
- 1 Hutschiene 6 AE für Kundeneinbauten

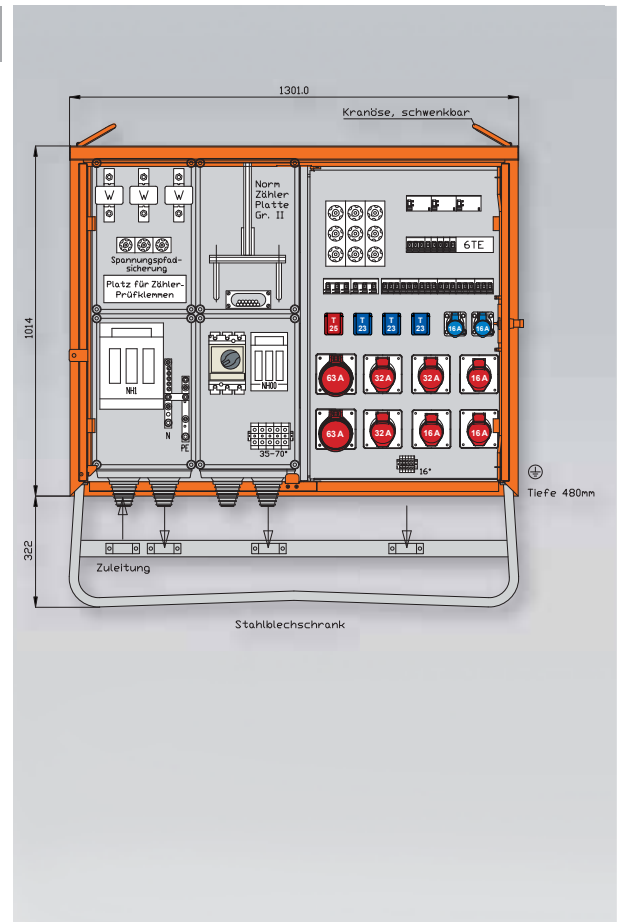
**DEM250-W****173 kVA****Anschluss:**

- 1 NH1-Sicherungslasttrennschalter 250A mit Zugangsklemme 70-150 mm²

Messung:

- 1 Spannungspfad-sicherung 3P 10A (E27)
- 1 DS-Zählerplatz ohne Zähler mit Norm-Zähler-Platte Gr. II
- 1 Wandlerplatz „Schweiz“ mit Platz für Zählerprüfklemme

Abgang / Absicherung:

- 2 NH00-Sicherungslasttrennschalter 125A als Kranabgänge mit je 1 Abgangsklemme 5 x 35-70 mm²
- 1 Hauptschalter 3P 250A Typ M+G
- 1 CEE-Anbaudose 63A 5P 400V 6h
- 1 Abgangsklemme 5 x 16 mm² auf 1 Leitungsschutzschalter (MCB) 3P 63A -C- /25kA
- 1 CEE-Anbaudose 63A 5P 400V 6h mit Leitungsschutzschalter (MCB) 3P 63A -C- /25kA
- 2 RCD-Schutzschalter 4P 63A/30mA -A- mit je 1 Sicherungselement 3P 63A (E33)
- 3 CEE-Anbaudosen 32A 5P 400V 6h mit je 1 Leitungsschutzschalter (MCB) 3P 32A -C-
- 5 CEE-Anbaudosen 16A 5P 400V 6h mit je 1 Leitungsschutzschalter (MCB) 3P 16A -C-
- 1 RCD-Schutzschalter 4P 40A/30mA -A- mit Sicherungselement 3P 35A (E33)
- 2 CEE-Anbaudosen 16A 3P 230V 6h mit je 1 Leitungsschutzschalter (MCB) 1P 16A -C-
- 1 Anbaudose Typ 25 mit Leitungsschutzschalter (MCB) 3P 16A -C-
- 4 Anbaudosen Typ 23 mit je 1 Leitungsschutzschalter (MCB) 1P 16A -C-
- 1 Hutschiene 6 AE für Kundeneinbauten

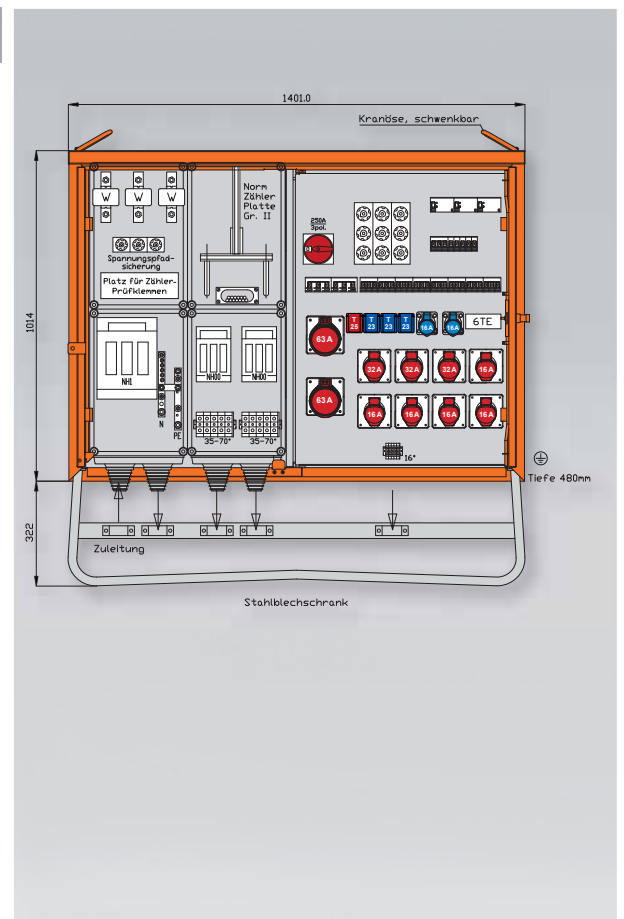

Gehäuse aus elektrolytisch-verzinktem Stahlblech mit schwermetallfreier Kunststoff-Lackierung, Farbe: RAL 3000 -feuerrot- mit Einfachtür, Federfallriegel für Vorhängeschloss und Griffmulde, mit Kranösen und seitlichen Tragegriffen
inkl. feuerverzinktem Untergestell mit Ösen für Erdnägel
Einbauten bis einschließlich RCD-Schutzschalter im Isolierstoffgehäuse
Schutzart: IP 44

Prinzipschaltbild DEM63-V1	Abgänge	Gehäuse
	<ul style="list-style-type: none"> CEE-Anbaudosen 5-pol. 400 V 2 x 32 A 2 x 16 A <ul style="list-style-type: none"> Anbaudosen 2 x Typ 25 4 x Typ 23 	<p>H06 H: 739 mm B: 669 mm T: 360 mm</p> <p>+ Untergestell- Höhe ca.: 323 mm</p>
Prinzipschaltbild DEM80-V2	Abgänge	Gehäuse
	<ul style="list-style-type: none"> Klemmen 1 x 5 x 16 mm² <ul style="list-style-type: none"> CEE-Anbaudosen 5-pol. 400 V 1 x 63 A 2 x 32 A 2 x 16 A <ul style="list-style-type: none"> Anbaudosen 2 x Typ 25 4 x Typ 23 	<p>H08 H: 974 mm B: 669 mm T: 360 mm</p> <p>+ Untergestell- Höhe ca.: 323 mm</p>
Prinzipschaltbild DEM100-V1	Abgänge	Gehäuse
	<ul style="list-style-type: none"> Klemmen 1 x 5 x 16 mm² <ul style="list-style-type: none"> CEE-Anbaudosen 5-pol. 400 V 2 x 63 A 2 x 32 A 2 x 16 A <ul style="list-style-type: none"> Anbaudosen 2 x Typ 25 4 x Typ 23 	<p>H08 H: 974 mm B: 669 mm T: 360 mm</p> <p>+ Untergestell- Höhe ca.: 323 mm</p>

DEM63-V1

44 kVA

Anschluss:

- NH00-Sicherungslasttrennschalter 63A mit Bügelklemmen 10-50 mm²

Abgang / Absicherung:

- RCD-Schutzschalter 4P 63A/30mA -A-
- CEE-Anbaudosen 32A 5P 400V 6h
mit je 1 Leitungsschutzschalter (MCB) 3P 32A -C-
- CEE-Anbaudosen 16A 5P 400V 6h
mit je 1 Leitungsschutzschalter (MCB) 3P 16A -C-
- RCD-Schutzschalter 4P 40A/30mA
- Anbaudosen Typ 25 mit je 1 Leitungsschutzschalter (MCB) 3P 16A -C-
- Anbaudosen Typ 23 auf 2 Leitungsschutzschalter (MCB) 1P 16A -C-

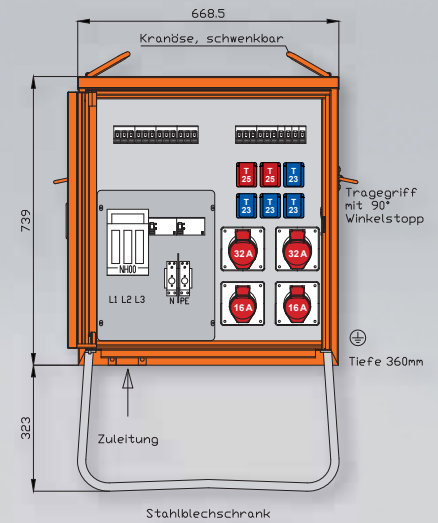

DEM80-V2

55 kVA

Anschluss:

- NH00-Sicherungslasttrennschalter 80A mit Bügelklemmen 10-50 mm²

Abgang / Absicherung:

- RCD-Schutzschalter 4P 63A/300mA -A-
- CEE-Anbaudose 63A 5P 400V 6h
- Abgangsklemme 5 x 16 mm² auf 1 Sicherungselement 3P 63A (E33)
- RCD-Schutzschalter 4P 63A/30mA -A- mit Sicherungselement 3P 63A (E33)
- CEE-Anbaudosen 32A 5P 400V 6h
mit je 1 Leitungsschutzschalter (MCB) 3P 32A -C-
- CEE-Anbaudosen 16A 5P 400V 6h
mit je 1 Leitungsschutzschalter (MCB) 3P 16A -C-
- RCD-Schutzschalter 4P 40A/30mA
- Anbaudosen Typ 25 mit je 1 Leitungsschutzschalter (MCB) 3P 16A -C-
- Anbaudosen Typ 23 auf 2 Leitungsschutzschalter (MCB) 1P 16A -C-

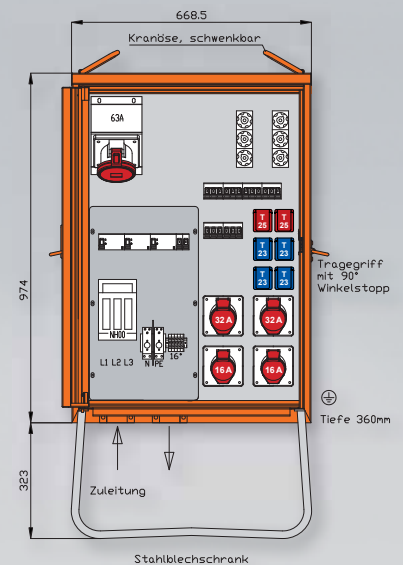

DEM100-V1

69 kVA

Anschluss:

- NH00-Sicherungslasttrennschalter 100A mit Bügelklemmen 10-50 mm²

Abgang / Absicherung:

- RCD-Schutzschalter 4P 63A/300mA -A-
- CEE-Anbaudose 63A 5P 400V 6h
- Abgangsklemme 5 x 16 mm² auf 1 Sicherungselement 3P 63A (E33)
- RCD-Schutzschalter 4P 63A/300mA -A-
- CEE-Anbaudose 63A 5P 400V 6h mit Sicherungselement 3P 63A (E33)
- RCD-Schutzschalter 4P 63A/30mA -A- mit Sicherungselement 3P 63A (E33)
- CEE-Anbaudosen 32A 5P 400V 6h
mit je 1 Leitungsschutzschalter (MCB) 3P 32A -C-
- CEE-Anbaudosen 16A 5P 400V 6h
mit je 1 Leitungsschutzschalter (MCB) 3P 16A -C-
- Anbaudosen Typ 25 auf 1 Leitungsschutzschalter (MCB) 3P 16A -C-
- Anbaudosen Typ 23 auf 2 Leitungsschutzschalter (MCB) 1P 16A -C-

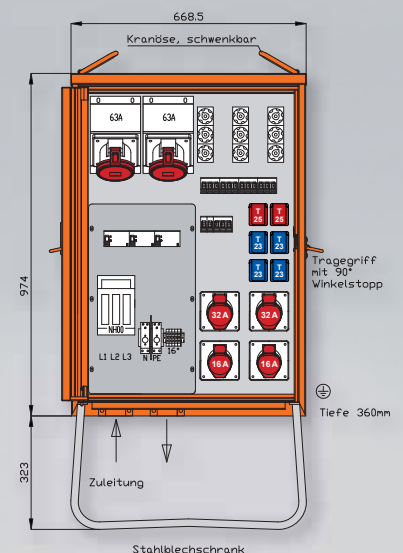

Gehäuse aus elektrolytisch-verzinktem Stahlblech mit schwermetallfreier Kunststoff-Lackierung, Farbe: RAL 3000 -feuerrot- mit Einfachtür, Federfallriegel für Vorhängeschloss und Griffmulde
oder mit Doppeltür und 3-Punkt Stangenschloss, mit Drehknopf und Vorrichtung für Vorhängeschloss mit Kranösen, inkl. feuerverzinktem Untergestell mit Ösen für Erdnägel, Einbauten im Isolierstoffgehäuse
Schutzart: IP 44, Messeinrichtung Schutzart: IP 54

Prinzipschaltbild WA0031-CH	Abgänge	Gehäuse
	NH-Abgänge 1 x NH1	H40 H: 1398 mm B: 720 mm T: 390 mm + Untergestell- Höhe ca.: 442 mm
Prinzipschaltbild WA0034-CH	Abgänge	Gehäuse
	NH-Abgänge 1 x NH2	H40 H: 1398 mm B: 720 mm T: 390 mm + Untergestell- Höhe ca.: 442 mm
Prinzipschaltbild WA0034TSG-CH	Abgänge	Gehäuse
	NH-Abgänge 1 x NH2	H29 H: 1031 mm B: 1053 mm T: 390 mm + Untergestell- Höhe ca.: 452 mm

WA0031-CH

173 kVA

Anschluss:

- 1 NH2-Sicherungslasttrennschalter 355A mit Bolzenanschluss M10

Messung:

- 1 Spannungspfsicherung 3P 6A (E27)
- 1 DS-Zählerplatz ohne Zähler mit Norm-Zähler-Platte Gr. II
- 1 Wandlerplatz „Schweiz“ mit Platz für Zählerprüfklemme

Abgang / Absicherung:

- 1 NH1-Lasttrennschalter mit Sicherungen 250A mit Bolzenanschluss M10

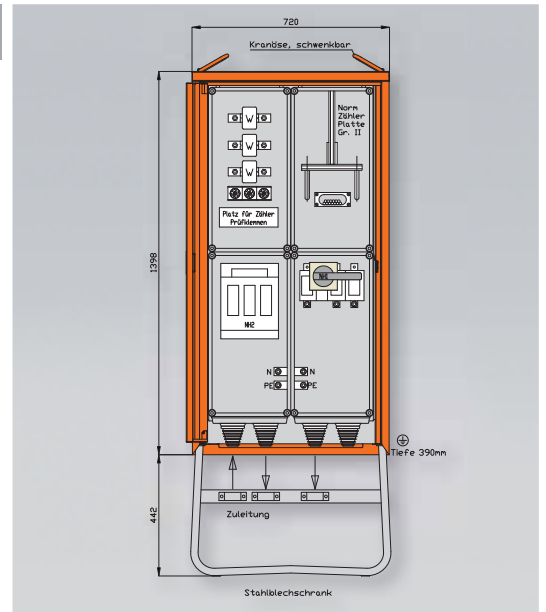

WA0034-CH

277 kVA

Anschluss:

- 1 NH3-Sicherungslasttrennschalter 500A mit Bolzenanschluss M10

Messung:

- 1 Spannungspfsicherung 3P 6A (E27)
- 1 DS-Zählerplatz ohne Zähler mit Norm-Zähler-Platte Gr. II
- 1 Wandlerplatz „Schweiz“ mit Platz für Zählerprüfklemme

Abgang / Absicherung:

- 1 NH2-Lasttrennschalter mit Sicherungen 400A mit Bolzenanschluss M10

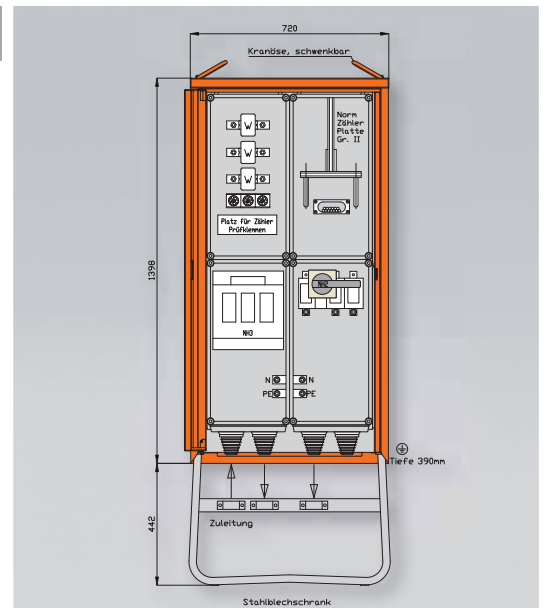

WA0034TSG-CH

277 kVA

Anschluss:

- 1 NH3-Sicherungslasttrennschalter 500A mit Bolzenanschluss M10

Messung:

- 1 Spannungspfsicherung 3P 6A (E27)
- 1 DS-Zählerplatz ohne Zähler mit Norm-Zähler-Platte Gr. II
- 1 Wandlerplatz „Schweiz“ mit Platz für Zählerprüfklemme
- 1 TSG-Platz mit Steuersicherung 1P 6A (E27)

Abgang / Absicherung:

- 1 NH2-Lasttrennschalter mit Sicherungen 400A mit Bolzenanschluss M10

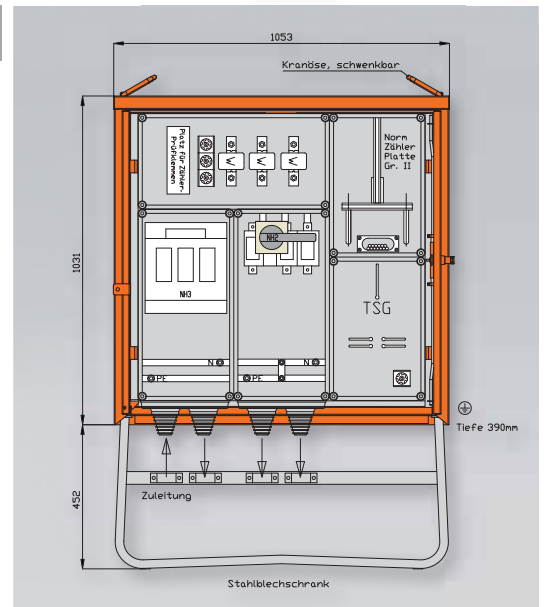

In diesem Kapitel finden Sie:

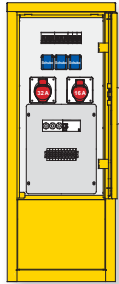

Steckdosenverteiler



83210000 - 83216400

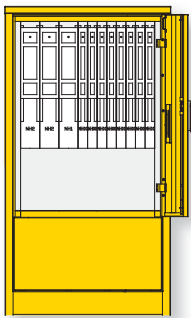
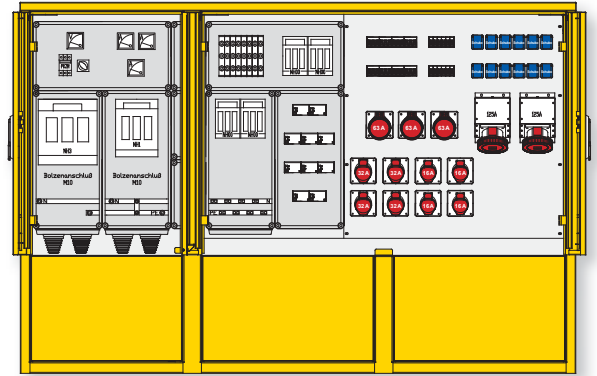

Kabelverteiler



83216500 - 83216800

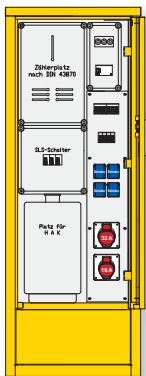
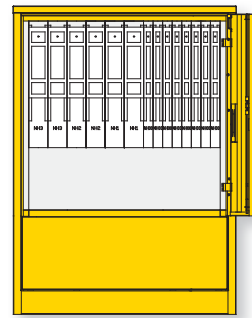

Steckdosenverteiler
mit EVU-Messung



83215400 - 83216300

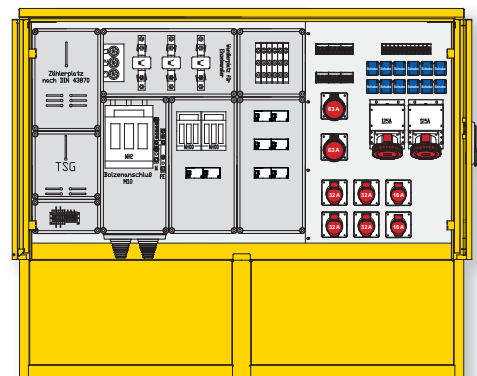

Produktinfo Industrie- / Marktplatzverteiler

- Edelstahlverteiler- Werkstoff 1.4301
- Lackierung gemäß RAL-Farbkarte
- Bodenmontage oder Montage auf Erdstück zum Eingraben
- Labyrinth-Zwangselüftung zum Schutz vor Schweißwasserbildung
- Robuste 3-Punkt-Stangenschlösser mit Schwenkhebel und Profilhalbzylinder

- Bauhöhen:
 - 1200 mm
 - 1600 mm

- Baubreiten:
 - 467 mm
 - 593 mm
 - 789 mm
 - 867 mm
 - 1118 mm
 - 1168 mm
 - 1449 mm
 - 1703 mm
 - 1956 mm
 - 2417 mm

1

2

3

4

5

6

7

8

9

10

Info
StromverteilerBaustrom-
verteilerIndustrie- und
Freizeitverteiler

Gehäuse aus Edelstahl (Werkstoff 1.4301) mit Lackierung RAL 7032 -grau-
Einfachtür und 3-Punkt-Stangenschloss sowie Schwenkhebel mit Profilhalbzylinder, Schließung G2123
Kabelausführung bei geschlossener Tür möglich
Schutzart: IP 44

Prinzipschaltbild 83210000

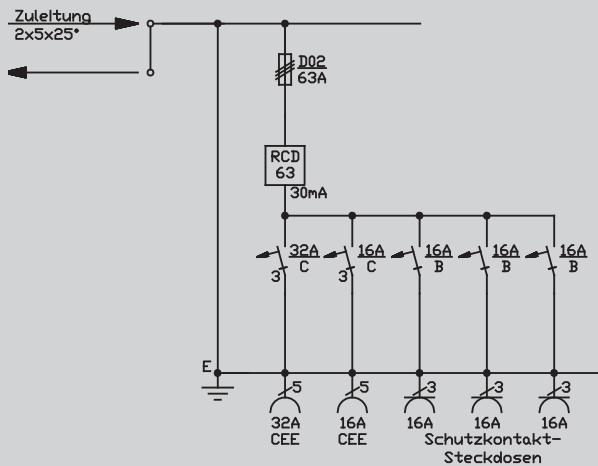

Abgänge

- CEE-Anbaudosen
5-pol. 400 V
- 1 x 32 A
- 1 x 16 A

Schuko

- 3 x 16 A

Gehäuse

BSV00/1200
H: 1200 mm
B: 467 mm
T: 360 mm

Prinzipschaltbild 83215000

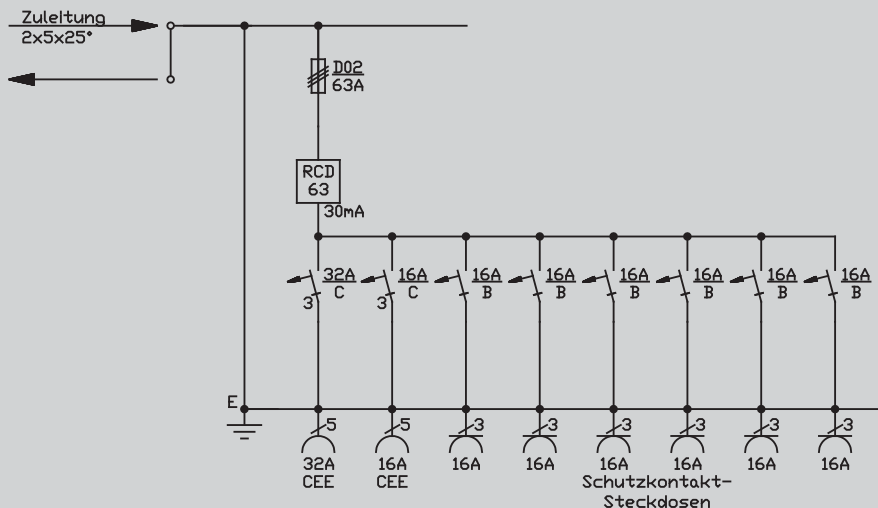

Abgänge

- CEE-Anbaudosen
5-pol. 400 V
- 1 x 32 A
- 1 x 16 A

Schuko

- 6 x 16 A

Gehäuse

BSV00/1600
H: 1613 mm
B: 467 mm
T: 360 mm

83210000

63 A

Anschluss:

- 1 Zugangsklemme 2 x 5 x 25 mm² für Zuleitung und Kabelschleife

Abgang / Absicherung:

- 1 RCD-Schutzschalter 4P 63A/30mA -A- mit Sicherungselement 3P 63A D02
- 1 CEE-Anbaudose 32A 5P 400V 6h mit Leitungsschutzschalter (MCB) 3P 32A -C-
- 1 CEE-Anbaudose 16A 5P 400V 6h mit Leitungsschutzschalter (MCB) 3P 16A -C-
- 3 Schutzkontaktsteckdosen 16A 2P 230V mit je 1 Leitungsschutzschalter (MCB) 1P 16A -B-

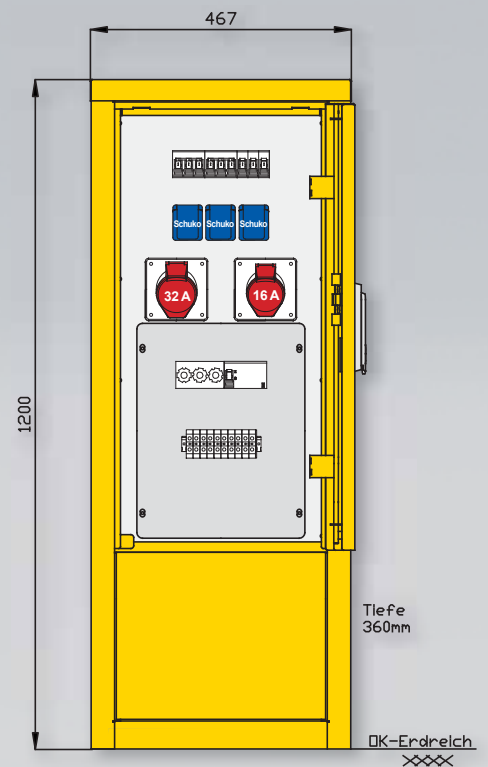

83215000

63 A

Anschluss:

- 1 Zugangsklemme 2 x 5 x 25 mm² für Zuleitung und Kabelschleife

Abgang / Absicherung:

- 1 RCD-Schutzschalter 4P 63A/30mA -A- mit Sicherungselement 3P 63A D02
- 1 CEE-Anbaudose 32A 5P 400V 6h mit Leitungsschutzschalter (MCB) 3P 32A -C-
- 1 CEE-Anbaudose 16A 5P 400V 6h mit Leitungsschutzschalter (MCB) 3P 16A -C-
- 6 Schutzkontaktsteckdosen 16A 2P 230V mit je 1 Leitungsschutzschalter (MCB) 1P 16A -B-

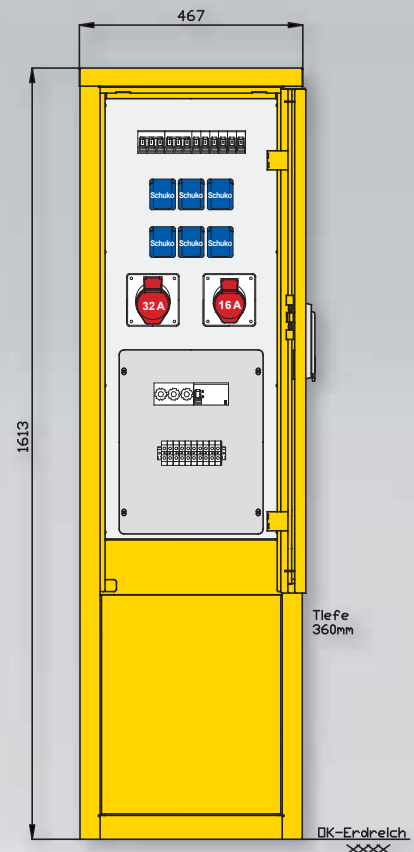

Gehäuse aus Edelstahl (Werkstoff 1.4301) mit Lackierung RAL 7032 -grau-
Einfachtür und 3-Punkt-Stangenschloss sowie Schwenkhebel mit Profilhalbzylinder, Schließung G2123
Kabelauführung bei geschlossener Tür möglich
Schutzart: IP 44

Prinzipschaltbild 83210100

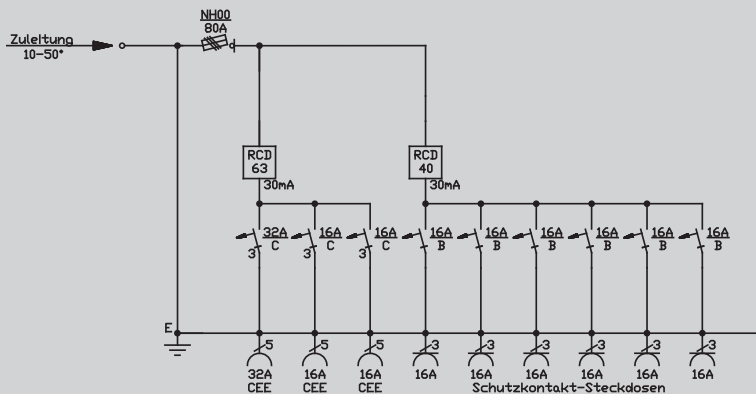

Abgänge

CEE-Anbaudosen
5-pol. 400 V

1 x 32 A

2 x 16 A

Schuko

6 x 16 A

Gehäuse

BSV0/1200
H: 1200 mm
B: 593 mm
T: 360 mm

Prinzipschaltbild 83215100

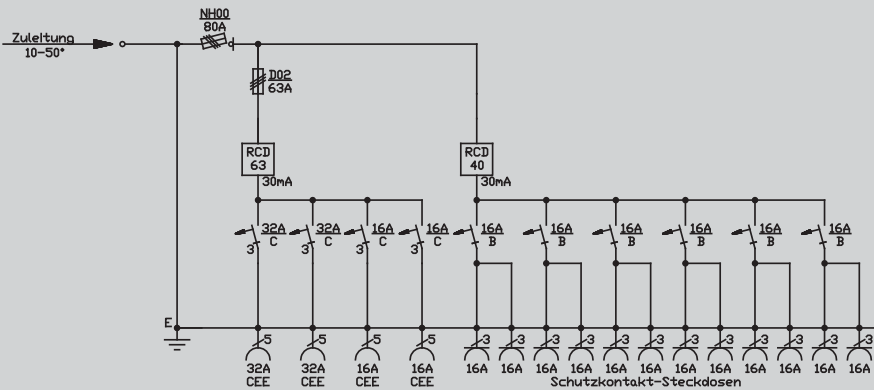

Abgänge

CEE-Anbaudosen
5-pol. 400 V

2 x 32 A

2 x 16 A

Schuko

12 x 16 A

Gehäuse

BSV0/1600
H: 1613 mm
B: 593 mm
T: 360 mm

83210100

80 A

Anschluss:

- 1 NH00-Sicherungslasttrennschalter 80A mit Bügelklemme 10-50 mm²

Abgang / Absicherung:

- 1 RCD-Schutzschalter 4P 63A/30mA -A-
- 1 CEE-Anbaudose 32A 5P 400V 6h mit Leitungsschutzschalter (MCB) 3P 32A -C-
- 2 CEE-Anbaudosen 16A 5P 400V 6h mit je 1 Leitungsschutzschalter (MCB) 3P 16A -C-
- 1 RCD-Schutzschalter 4P 40A/30mA -A-
- 6 Schutzkontaktsteckdosen 16A 2P 230V mit je 1 Leitungsschutzschalter (MCB) 1P 16A -B-

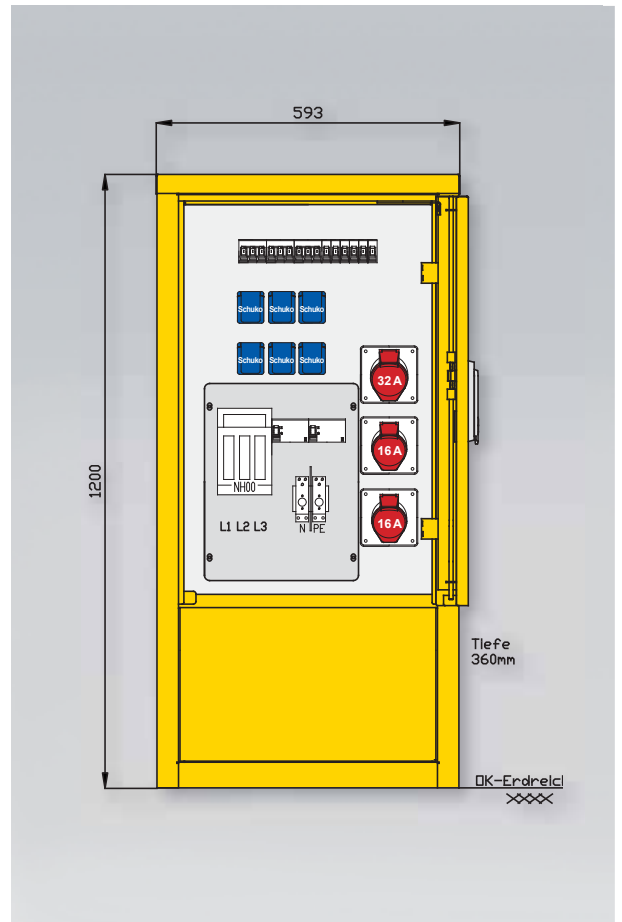

83215100

80 A

Anschluss:

- 1 NH00-Sicherungslasttrennschalter 80A mit Bügelklemme 10-50 mm²

Abgang / Absicherung:

- 1 RCD-Schutzschalter 4P 63A/30mA -A- mit Sicherungselement 3P 63A D02
- 2 CEE-Anbaudosen 32A 5P 400V 6h mit je 1 Leitungsschutzschalter (MCB) 3P 32A -C-
- 2 CEE-Anbaudosen 16A 5P 400V 6h mit je 1 Leitungsschutzschalter (MCB) 3P 16A -C-
- 1 RCD-Schutzschalter 4P 40A/30mA -A-
- 12 Schutzkontaktsteckdosen 16A 2P 230V auf 6 Leitungsschutzschalter (MCB) 1P 16A -B-

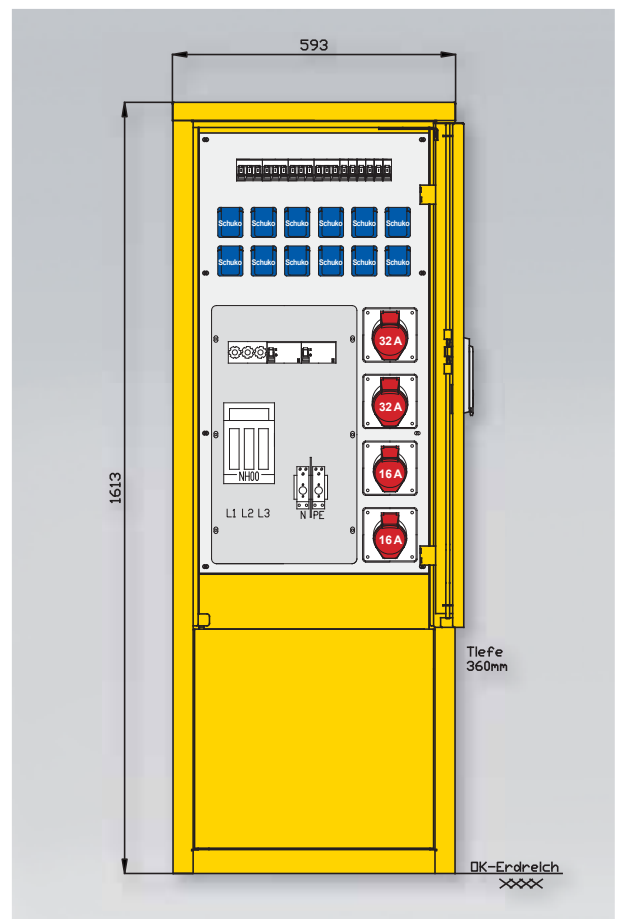

Gehäuse aus Edelstahl (Werkstoff 1.4301) mit Lackierung RAL 7032 -grau-
Einfachtür und 3-Punkt-Stangenschloss sowie Schwenkebel mit Profilhalbzylinder, Schließung G2123
Kabelauführung bei geschlossener Tür möglich
Schutzart: IP 44

Prinzipschaltbild 83210200

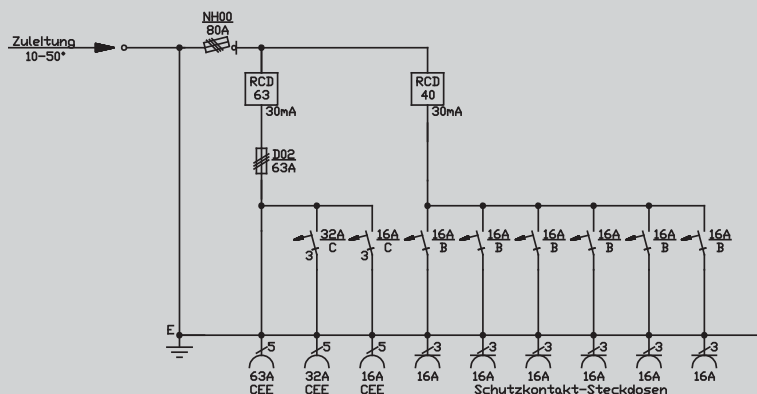

Abgänge

- CEE-Anbaudosen
5-pol. 400 V
- 1 x 63 A
- 1 x 32 A
- 1 x 16 A
- Schuko
- 6 x 16 A

Gehäuse

BSV0/1200
H: 1200 mm
B: 593 mm
T: 360 mm

Prinzipschaltbild 83215200

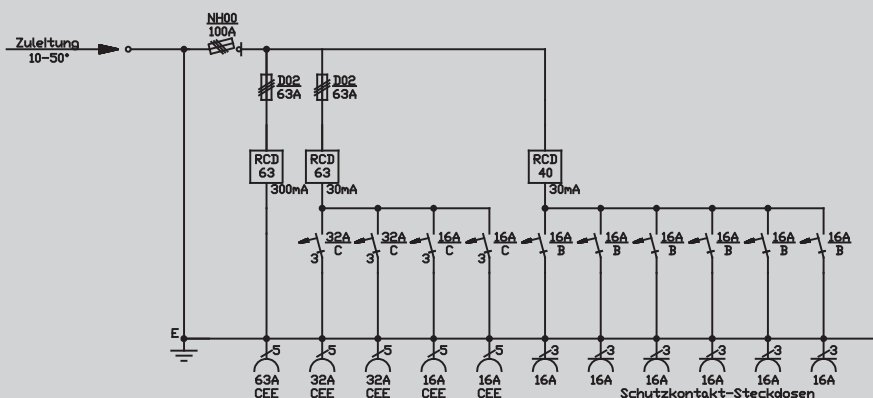

Abgänge

- CEE-Anbaudosen
5-pol. 400 V
- 1 x 63 A
- 2 x 32 A
- 2 x 16 A
- Schuko
- 6 x 16 A

Gehäuse

BSV0/1600
H: 1613 mm
B: 593 mm
T: 360 mm

83210200

80 A

Anschluss:

- 1 NH00-Sicherungslasttrennschalter 80A mit Bügelklemme 10-50 mm²

Abgang / Absicherung:

- 1 RCD-Schutzschalter 4P 63A/30mA -A- mit Sicherungselement 3P 63A D02
- 1 CEE-Anbaudose 63A 5P 400V 6h ohne Vorsicherung
- 1 CEE-Anbaudose 32A 5P 400V 6h mit Leitungsschutzschalter (MCB) 3P 32A -C-
- 1 CEE-Anbaudose 16A 5P 400V 6h mit Leitungsschutzschalter (MCB) 3P 16A -C-
- 1 RCD-Schutzschalter 4P 40A/30mA -A-
- 6 Schutzkontaktsteckdosen 16A 2P 230V mit je 1 Leitungsschutzschalter (MCB) 1P 16A -B-

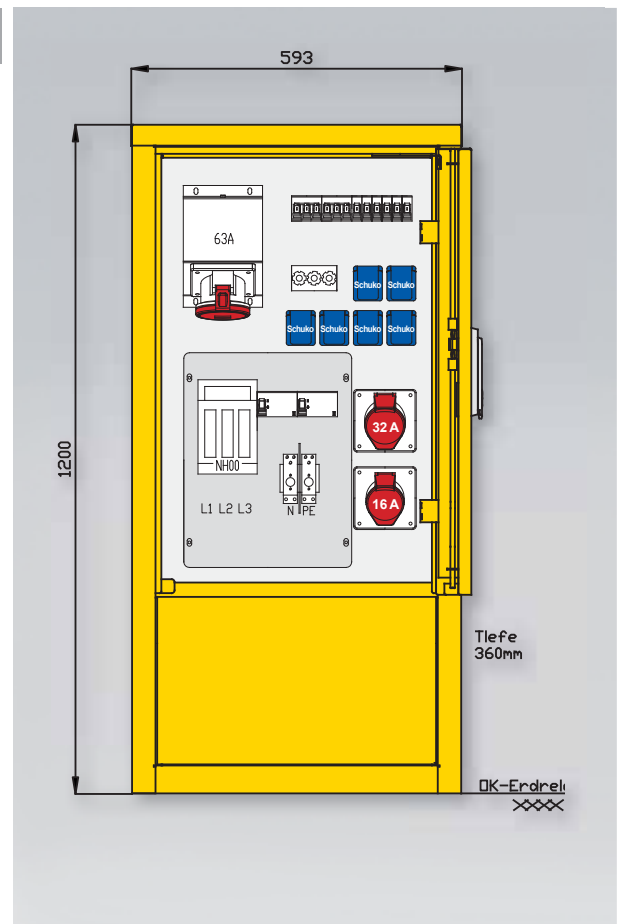

83215200

100 A

Anschluss:

- 1 NH00-Sicherungslasttrennschalter 100A mit Bügelklemme 10-50 mm²

Abgang / Absicherung:

- 1 RCD-Schutzschalter 4P 63A/300mA -A- mit Sicherungselement 3P 63A D02
- 1 CEE-Anbaudose 63A 5P 400V 6h ohne Vorsicherung -direkt ab RCD-
- 1 RCD-Schutzschalter 4P 63A/30mA -A- mit Sicherungselement 3P 63A D02
- 2 CEE-Anbaudosen 32A 5P 400V 6h mit je 1 Leitungsschutzschalter (MCB) 3P 32A -C-
- 2 CEE-Anbaudosen 16A 5P 400V 6h mit je 1 Leitungsschutzschalter (MCB) 3P 16A -C-
- 1 RCD-Schutzschalter 4P 40A/30mA -A-
- 6 Schutzkontaktsteckdosen 16A 2P 230V mit je 1 Leitungsschutzschalter (MCB) 1P 16A -B-

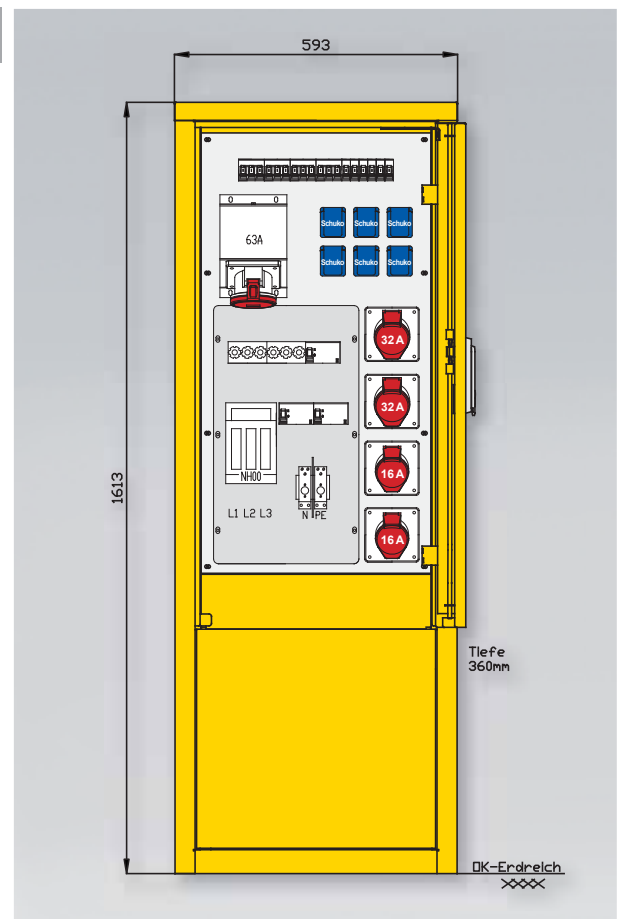

Gehäuse aus Edelstahl (Werkstoff 1.4301) mit Lackierung RAL 7032 -grau-
Einfachtür und 3-Punkt-Stangenschloss sowie Schwenkhebel mit Profilhalbzylinder, Schließung G2123
Kabelausführung bei geschlossener Tür möglich
Schutzart: IP 44

Prinzipschaltbild 83210300

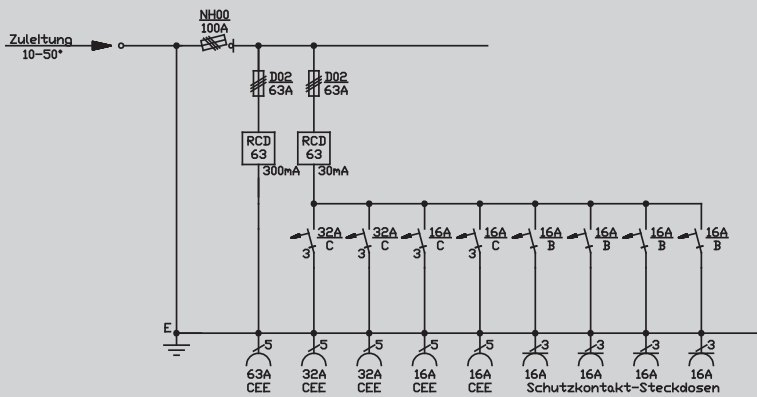

Abgänge

- CEE-Anbaudosen
5-pol. 400 V
- 1 x 63 A
- 2 x 32 A
- 2 x 16 A
- Schuko
- 4 x 16 A

Gehäuse

BSV1/1200
H: 1200 mm
B: 789 mm
T: 360 mm

Prinzipschaltbild 83215300

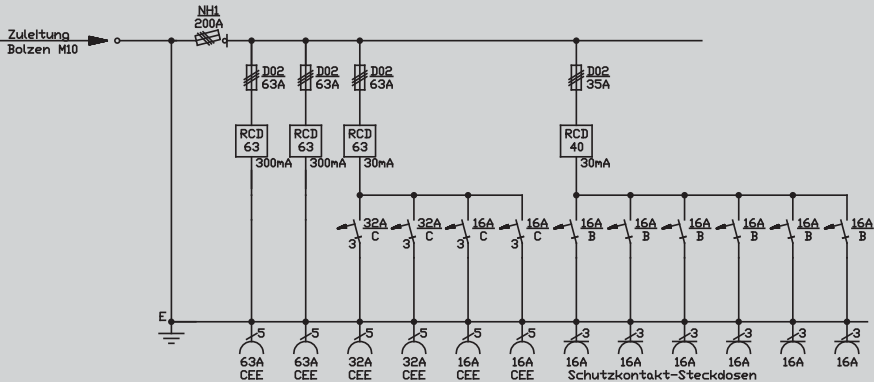

Abgänge

- CEE-Anbaudosen
5-pol. 400 V
- 2 x 63 A
- 2 x 32 A
- 2 x 16 A
- Schuko
- 6 x 16 A

Gehäuse

BSV1/1600
H: 1613 mm
B: 789 mm
T: 360 mm

83210300

100 A

Anschluss:

- 1 NH00-Sicherungslasttrennschalter 100A mit Bügelklemme 10-50 mm²

Abgang / Absicherung:

- 1 RCD-Schutzschalter 4P 63A/300mA -A- mit Sicherungselement 3P 63A D02
- 1 CEE-Anbaudose 63A 5P 400V 6h ohne Vorsicherung -direkt ab RCD-
- 1 RCD-Schutzschalter 4P 63A/30mA -A- mit Sicherungselement 3P 63A D02
- 2 CEE-Anbaudosen 32A 5P 400V 6h mit je 1 Leitungsschutzschalter (MCB) 3P 32A -C-
- 2 CEE-Anbaudosen 16A 5P 400V 6h mit je 1 Leitungsschutzschalter (MCB) 3P 16A -C-
- 4 Schutzkontaktsteckdosen 16A 2P 230V mit je 1 Leitungsschutzschalter (MCB) 1P 16A -B-

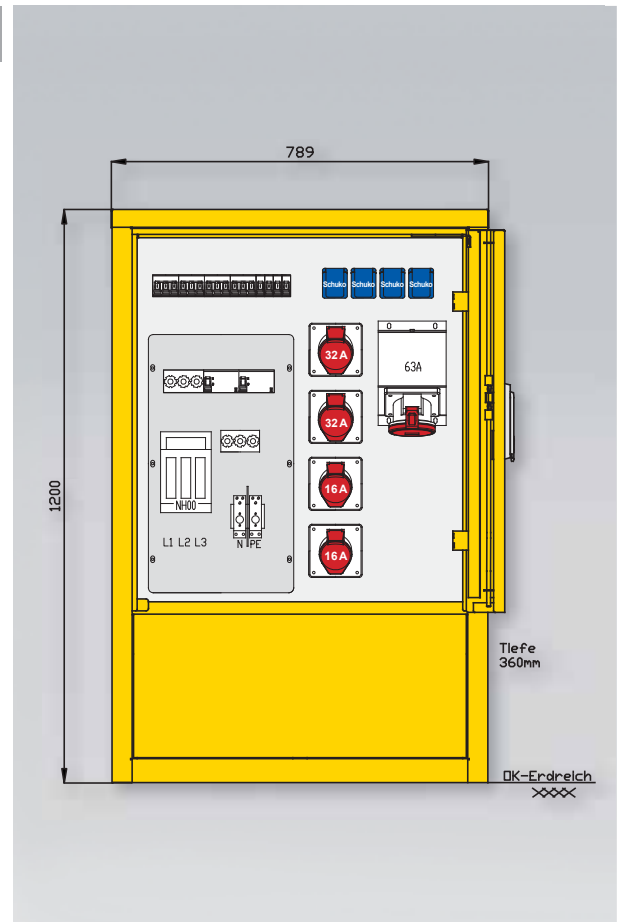

83215300

200 A

Anschluss:

- 1 NH1-Sicherungslasttrennschalter 200A mit Bolzenanschluss M10

Abgang / Absicherung:

- 2 RCD-Schutzschalter 4P 63A/300mA -A- mit je 1 Sicherungselement 3P 63A D02
- 2 CEE-Anbaudosen 63A 5P 400V 6h ohne Vorsicherungen -direkt ab RCD-
- 1 RCD-Schutzschalter 4P 63A/30mA -A- mit Sicherungselement 3P 63A D02
- 2 CEE-Anbaudosen 32A 5P 400V 6h mit je 1 Leitungsschutzschalter (MCB) 3P 32A -C-
- 2 CEE-Anbaudosen 16A 5P 400V 6h mit je 1 Leitungsschutzschalter (MCB) 3P 16A -C-
- 1 RCD-Schutzschalter 4P 40A/30mA -A- mit Sicherungselement 3P 35A D02
- 6 Schutzkontaktsteckdosen 16A 2P 230V mit je 1 Leitungsschutzschalter (MCB) 1P 16A -B-

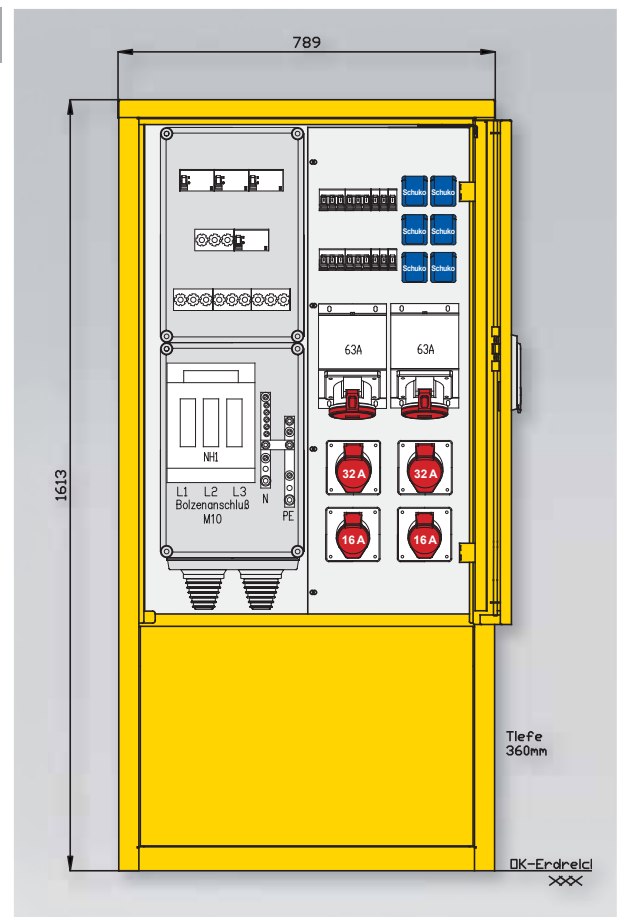

Gehäuse aus Edelstahl (Werkstoff 1.4301) mit Lackierung RAL 7032 -grau-
Einfachtür und 3-Punkt-Stangenschloss sowie Schwenkhebel mit Profilhalbzylinder, Schließung G2123
Kabelausführung bei geschlossener Tür möglich
Schutzart: IP 44

Prinzipschaltbild 83215400

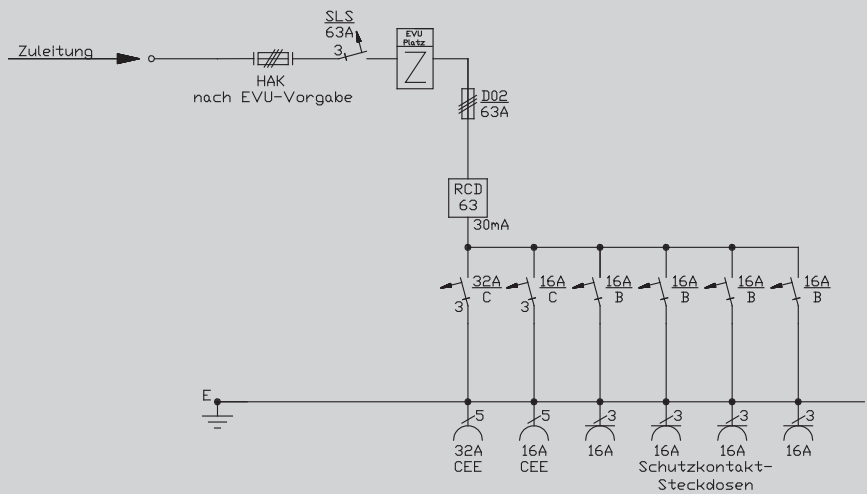

Abgänge

- CEE-Anbaudosen
5-pol. 400 V
- 1 x 32 A
- 1 x 16 A
- Schuko
- 4 x 16 A

Gehäuse

BSV0/1600
H: 1613 mm
B: 593 mm
T: 360 mm

Prinzipschaltbild 83215500

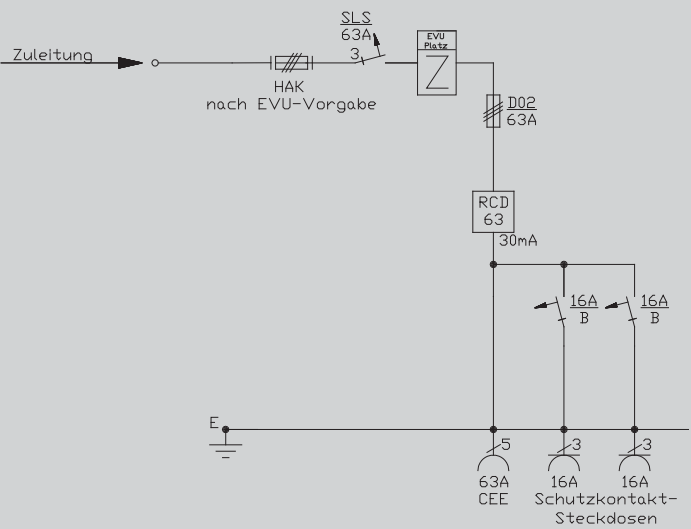

Abgänge

- CEE-Anbaudosen
5-pol. 400 V
- 1 x 63 A
- Schuko
- 2 x 16 A

Gehäuse

BSV0/1600
H: 1613 mm
B: 593 mm
T: 360 mm

83215400

63 A

Anschluss:

- 1 Platz für HAK 125A NH00
Größe ca.: 400 x 250mm / H x B

Messung:

- 1 SLS-Schalter 3P 63A
Typ: HTN363E
- 1 DS-Zählerplatz ohne Zähler nach DIN 43870/2

Abgang / Absicherung:

- 1 RCD-Schutzschalter 4P 63A/30mA -A-
mit Sicherungselement 3P 63A D02
- 1 CEE-Anbaudose 32A 5P 400V 6h
mit Leitungsschutzschalter (MCB) 3P 32A -C-
- 1 CEE-Anbaudose 16A 5P 400V 6h
mit Leitungsschutzschalter (MCB) 3P 16A -C-
- 4 Schutzkontaktsteckdosen 16A 2P 230V
mit je 1 Leitungsschutzschalter (MCB) 1P 16A -B-

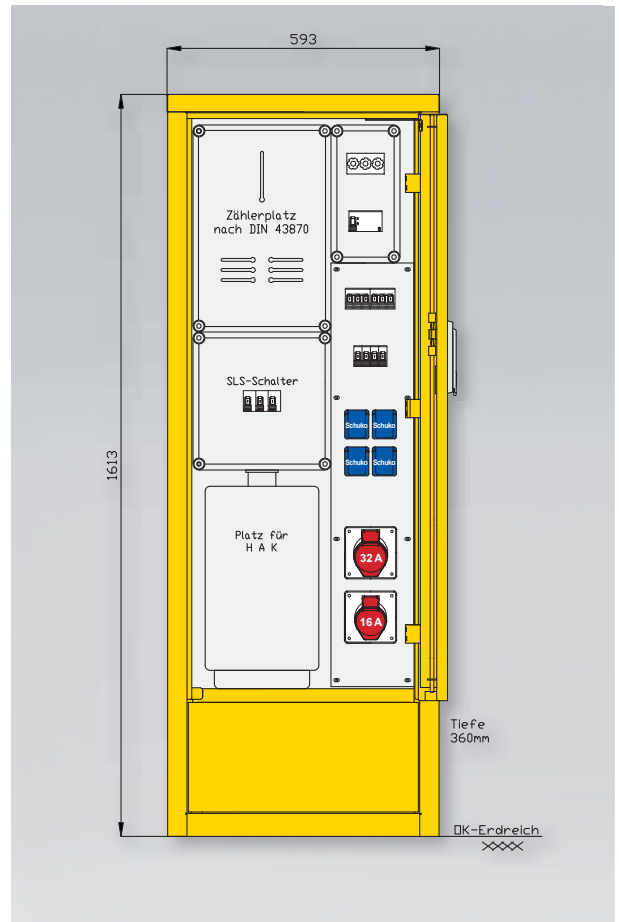

83215500

63 A

Anschluss:

- 1 Platz für HAK 125A NH00
Größe ca.: 400 x 250mm / H x B

Messung:

- 1 SLS-Schalter 3P 63A
Typ: HTN363E
- 1 DS-Zählerplatz ohne Zähler nach DIN 43870/2

Abgang / Absicherung:

- 1 RCD-Schutzschalter 4P 63A/30mA -A-
mit Sicherungselement 3P 63A D02
- 1 CEE-Anbaudose 63A 5P 400V 6h
ohne Vorsicherung -direkt ab RCD-
- 2 Schutzkontaktsteckdosen 16A 2P 230V
mit je 1 Leitungsschutzschalter (MCB) 1P 16A -B-

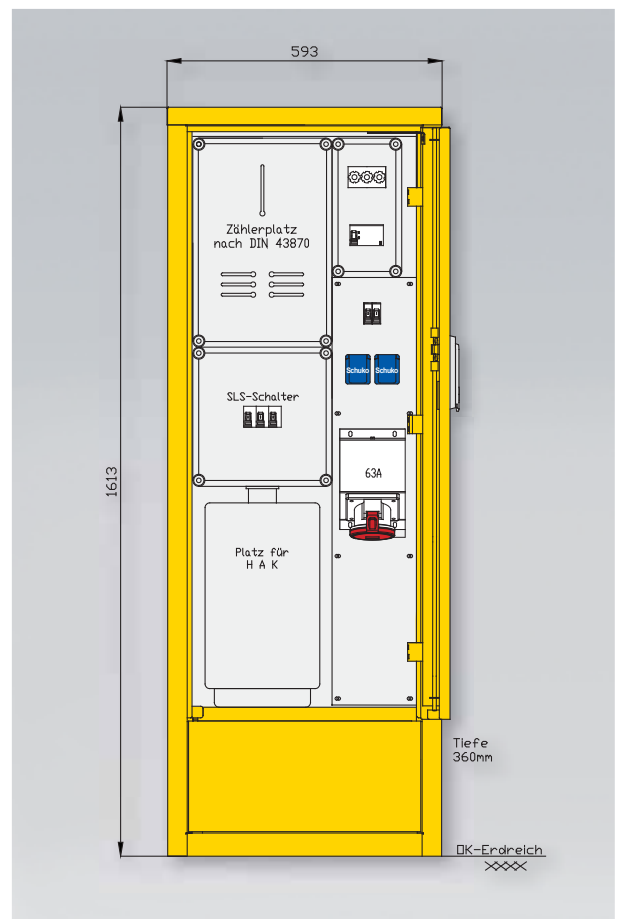

Gehäuse aus Edelstahl (Werkstoff 1.4301) mit Lackierung RAL 7032 -grau-
Einfachtür und 3-Punkt-Stangenschloss sowie Schwenkhebel mit Profilhalbzylinder, Schließung G2123
Kabelauführung bei geschlossener Tür möglich
Schutzart: IP 44

Prinzipschaltbild 83215600

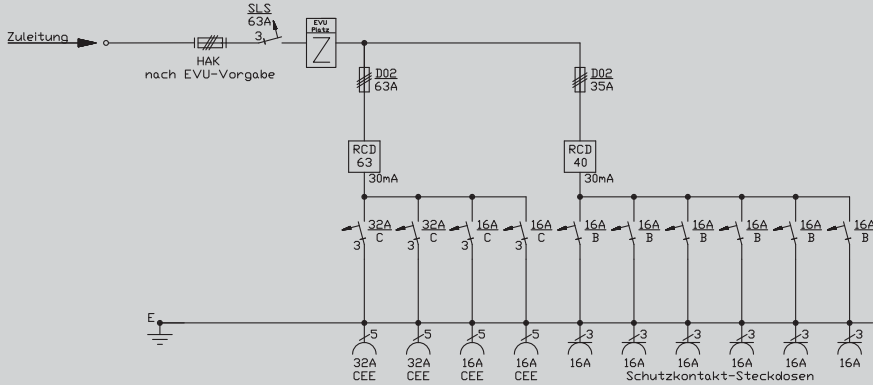

Abgänge

- CEE-Anbaudosen
5-pol. 400 V
- 2 x 32 A
- 2 x 16 A

Schuko

- 6 x 16 A

Gehäuse

BSV1/1600
H: 1613 mm
B: 788 mm
T: 360 mm

Prinzipschaltbild 83215700

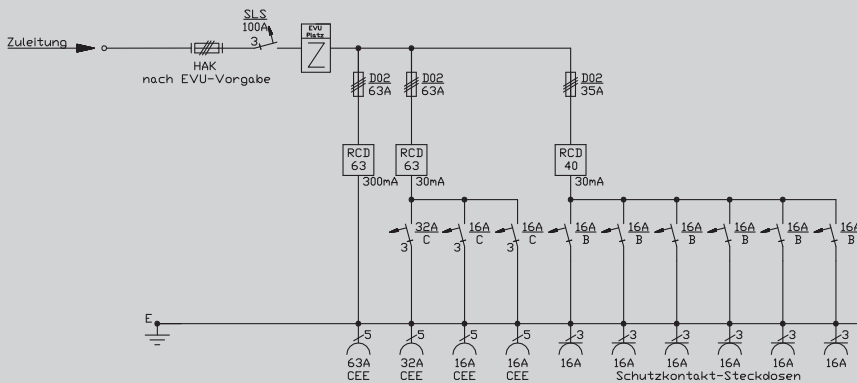

Abgänge

- CEE-Anbaudosen
5-pol. 400 V
- 1 x 63 A
- 1 x 32 A
- 2 x 16 A

Schuko

- 6 x 16 A

Gehäuse

BSV1/1600
H: 1613 mm
B: 788 mm
T: 360 mm

83215600

63 A

Anschluss:

- 1 Platz für HAK 125A NH00
Größe ca.: 400 x 250mm / H x B

Messung:

- 1 SLS-Schalter 3P 63A
Typ: HTN363E
- 1 DS-Zählerplatz ohne Zähler nach DIN 43870/2

Abgang / Absicherung:

- 1 RCD-Schutzschalter 4P 63A/30mA -A-
mit Sicherungselement 3P 63A D02
- 2 CEE-Anbaudosen 32A 5P 400V 6h
mit je 1 Leitungsschutzschalter (MCB) 3P 32A -C-
- 2 CEE-Anbaudosen 16A 5P 400V 6h
mit je 1 Leitungsschutzschalter (MCB) 3P 16A -C-
- 1 RCD-Schutzschalter 4P 40A/30mA -A-
mit Sicherungselement 3P 35A D02
- 6 Schutzkontaktsteckdosen 16A 2P 230V
mit je 1 Leitungsschutzschalter (MCB) 1P 16A -B-

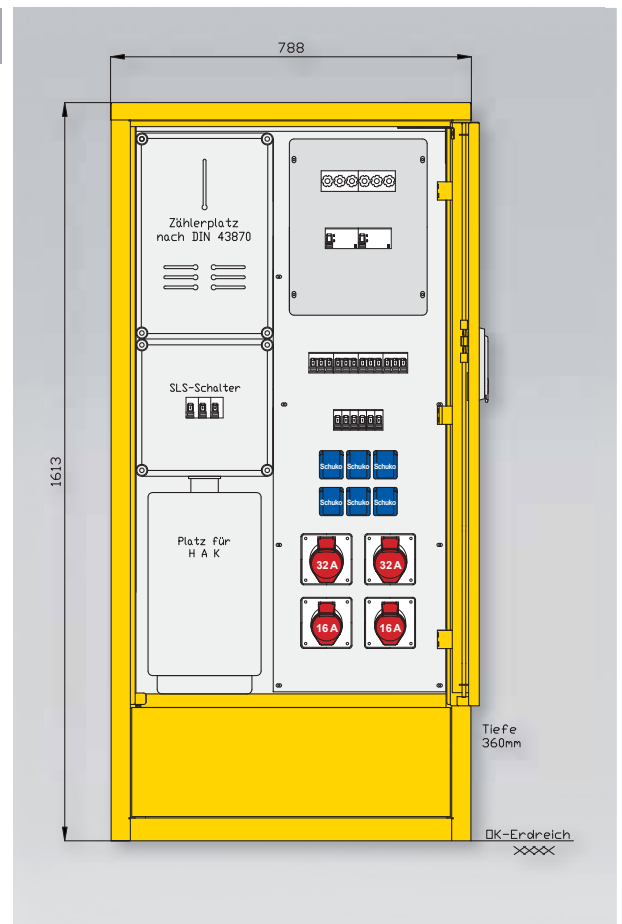

83215700

100 A

Anschluss:

- 1 Platz für HAK 125A NH00
Größe ca.: 400 x 250mm / H x B

Messung:

- 1 SLS-Schalter 3P 100A
Typ: HTN390E
- 1 DS-Zählerplatz ohne Zähler nach DIN 43870/2

Abgang / Absicherung:

- 1 RCD-Schutzschalter 4P 63A/300mA -A-
mit Sicherungselement 3P 63A D02
- 1 CEE-Anbaudose 63A 5P 400V 6h
ohne Versicherung -direkt ab RCD-
- 1 RCD-Schutzschalter 4P 63A/30mA -A-
mit Sicherungselement 3P 63A D02
- 1 CEE-Anbaudose 32A 5P 400V 6h
mit Leitungsschutzschalter (MCB) 3P 32A -C-
- 2 CEE-Anbaudosen 16A 5P 400V 6h
mit je 1 Leitungsschutzschalter (MCB) 3P 16A -C-
- 1 RCD-Schutzschalter 4P 40A/30mA -A-
mit Sicherungselement 3P 35A D02
- 6 Schutzkontaktsteckdosen 16A 2P 230V
mit je 1 Leitungsschutzschalter (MCB) 1P 16A -B-

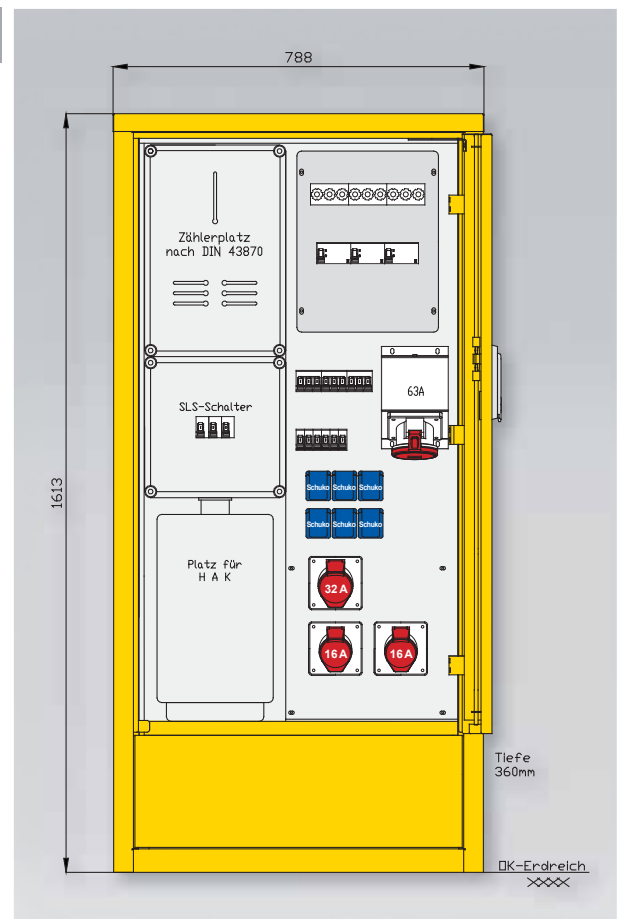

Gehäuse aus Edelstahl (Werkstoff 1.4301) mit Lackierung RAL 7032 -grau-
Doppeltür und 3-Punkt-Stangenschloss sowie Schwenkebel mit Profilhalbzylinder, Schließung G2123
Kabelauführung bei geschlossener Tür möglich
Schutzart: IP 44

Prinzipschaltbild 83215800

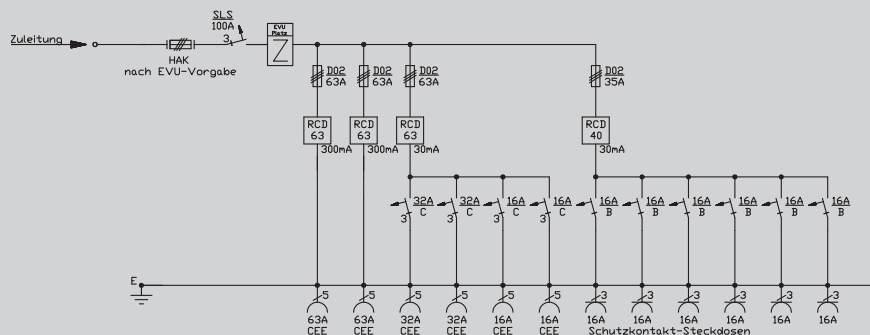

Abgänge

- CEE-Anbaudosen
5-pol. 400 V
- 2 x 63 A
- 2 x 32 A
- 2 x 16 A
- Schuko
- 6 x 16 A

Gehäuse

BSV2/1600
H: 1613 mm
B: 1118 mm
T: 360 mm

Prinzipschaltbild 83210400

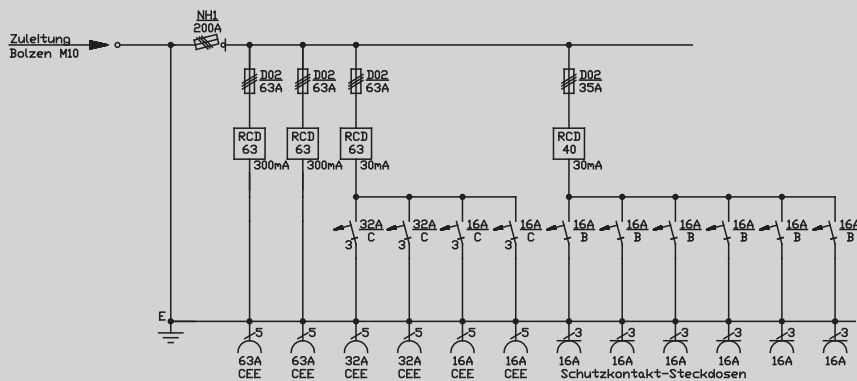

Abgänge

- CEE-Anbaudosen
5-pol. 400 V
- 2 x 63 A
- 2 x 32 A
- 2 x 16 A
- Schuko
- 6 x 16 A

Gehäuse

BSV2/1200
H: 1204 mm
B: 1118 mm
T: 360 mm

83215800

100 A

Anschluss:

- 1 Platz für HAK 125A NH00
Größe ca.: 400 x 250mm / H x B

Messung:

- 1 SLS-Schalter 3P 100A
Typ: HTN390E
- 1 DS-Zählerplatz ohne Zähler nach DIN 43870/2

Abgang / Absicherung:

- 2 RCD-Schutzschalter 4P 63A/300mA -A-
mit je 1 Sicherungselement 3P 63A D02
- 2 CEE-Anbaudosen 63A 5P 400V 6h
ohne Vorsicherungen -direkt ab RCD-
- 1 RCD-Schutzschalter 4P 63A/30mA -A-
mit Sicherungselement 3P 63A D02
- 2 CEE-Anbaudosen 32A 5P 400V 6h
mit je 1 Leitungsschutzschalter (MCB) 3P 32A -C-
- 2 CEE-Anbaudosen 16A 5P 400V 6h
mit je 1 Leitungsschutzschalter (MCB) 3P 16A -C-
- 1 RCD-Schutzschalter 4P 40A/30mA -A-
mit Sicherungselement 3P 35A D02
- 6 Schutzkontaktsteckdosen 16A 2P 230V
mit je 1 Leitungsschutzschalter (MCB) 1P 16A -B-

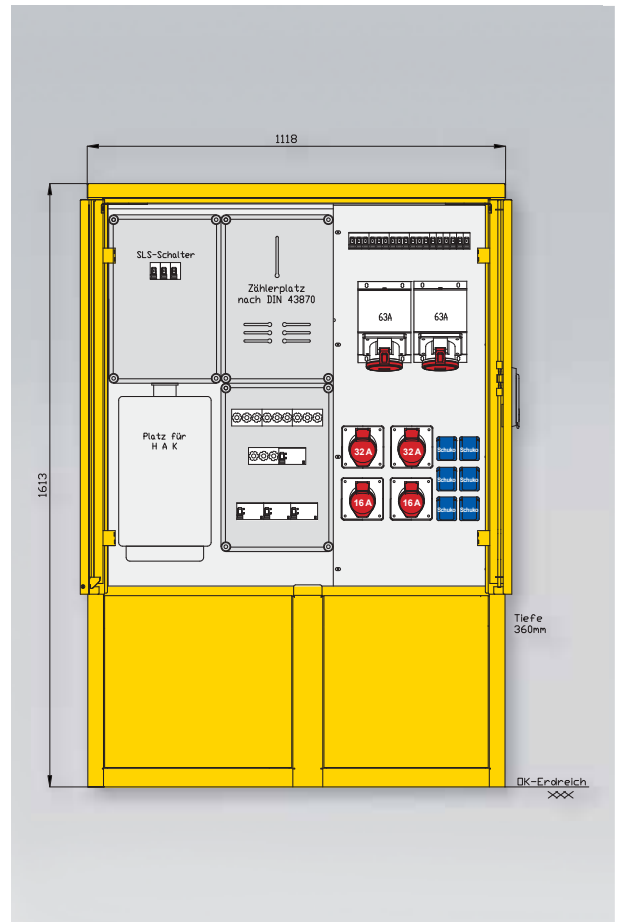

83210400

200 A

Anschluss:

- 1 NH1-Sicherungslasttrennschalter 200A
mit Bolzenanschluss M10

Abgang / Absicherung:

- 2 RCD-Schutzschalter 4P 63A/300mA -A-
mit je 1 Sicherungselement 3P 63A D02
- 2 CEE-Anbaudosen 63A 5P 400V 6h
ohne Vorsicherungen -direkt ab RCD-
- 1 RCD-Schutzschalter 4P 63A/30mA -A-
mit Sicherungselement 3P 63A D02
- 2 CEE-Anbaudosen 32A 5P 400V 6h
mit je 1 Leitungsschutzschalter (MCB) 3P 32A -C-
- 2 CEE-Anbaudosen 16A 5P 400V 6h
mit je 1 Leitungsschutzschalter (MCB) 3P 16A -C-
- 1 RCD-Schutzschalter 4P 40A/30mA -A-
mit Sicherungselement 3P 35A D02
- 6 Schutzkontaktsteckdosen 16A 2P 230V
mit je 1 Leitungsschutzschalter (MCB) 1P 16A -B-

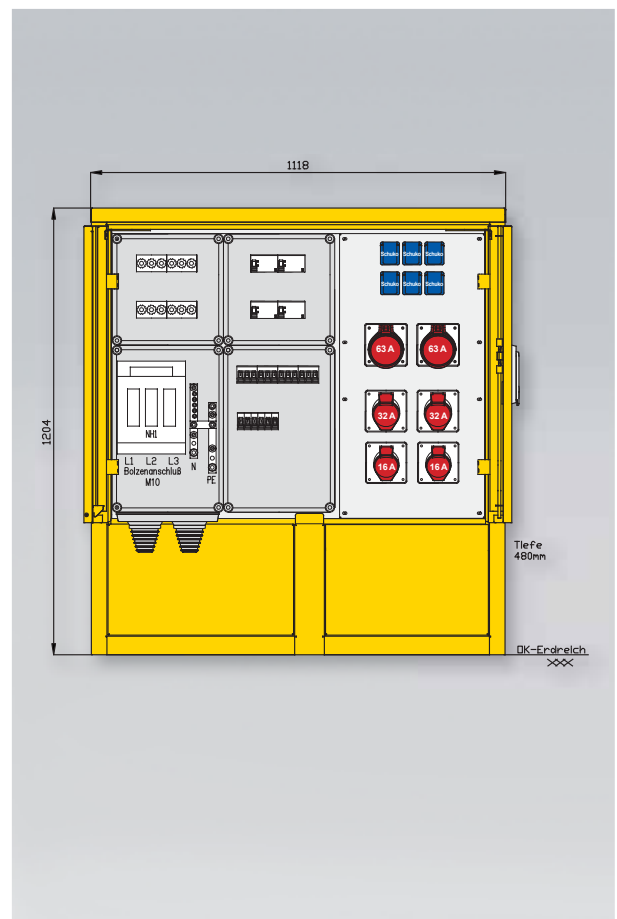

Gehäuse aus Edelstahl (Werkstoff 1.4301) mit Lackierung RAL 7032 -grau-
Doppeltür und 3-Punkt-Stangenschloss sowie Schwenkebel mit Profilhalbzylinder, Schließung G2123
Kabelauführung bei geschlossener Tür möglich
Schutzart: IP 44

Prinzipschaltbild 83215900

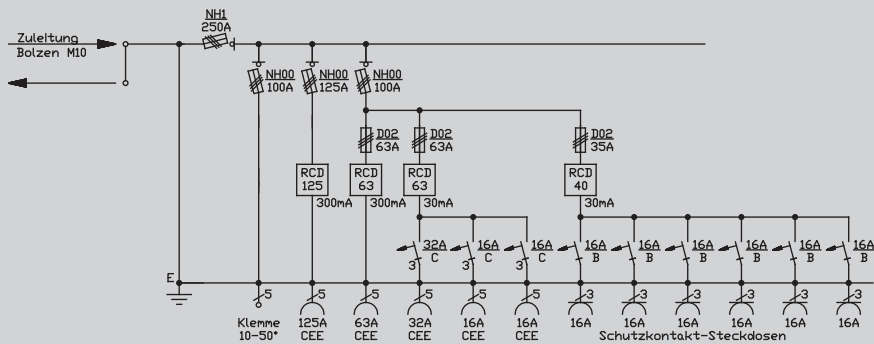

Abgänge

- NH-Abgänge
- 1 x NH00
- CEE-Anbaudosen
- 5-pol. 400 V
- 1 x 125 A
- 1 x 63 A
- 1 x 32 A
- 2 x 16 A
- Schuko
- 6 x 16 A

Gehäuse

BSV2/1600
H: 1613 mm
B: 1118 mm
T: 480 mm

Prinzipschaltbild 83216000

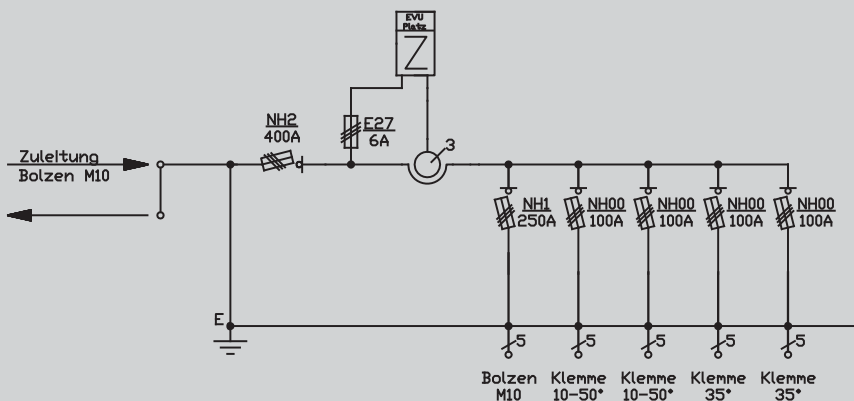

Abgänge

- NH-Abgänge
- 1 x NH1
- 4 x NH00

Gehäuse

BSV3/1600
H: 1618 mm
B: 1449 mm
T: 480 mm

83215900

250 A

Anschluss:

- 1 NH1-Sicherungslasttrennschalter 250A mit Bolzenanschluss M10

Abgang / Absicherung:

- 1 NH00-Sicherungslasttrennschalter 100A mit Bügelklemme 10-50 mm²
- 1 RCD-Schutzschalter 4P 125A/300mA -A- mit NH00-Sicherungslasttrennschalter 125A
- 1 CEE-Anbaudose 125A 5P 400V 6h ohne Vorsicherung -direkt ab RCD-
- 1 NH00-Sicherungslasttrennschalter 100A
- 1 RCD-Schutzschalter 4P 63A/300mA -A- mit Sicherungselement 3P 63A D02
- 1 CEE-Anbaudose 63A 5P 400V 6h ohne Vorsicherung -direkt ab RCD-
- 1 RCD-Schutzschalter 4P 63A/30mA -A- mit Sicherungselement 3P 63A D02
- 1 CEE-Anbaudose 32A 5P 400V 6h mit Leitungsschutzschalter (MCB) 3P 32A -C-
- 2 CEE-Anbaudosen 16A 5P 400V 6h mit je 1 Leitungsschutzschalter (MCB) 3P 16A -C-
- 1 RCD-Schutzschalter 4P 40A/30mA -A- mit Sicherungselement 3P 35A D02
- 6 Schutzkontaktsteckdosen 16A 2P 230V mit je 1 Leitungsschutzschalter (MCB) 1P 16A -B-

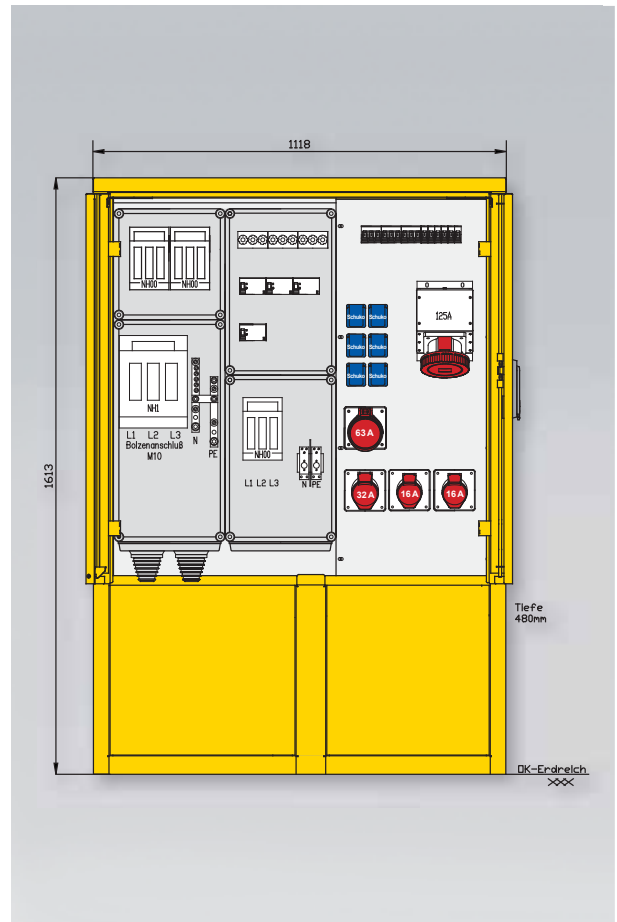

83216000

400 A

Anschluss:

- 1 NH2-Sicherungslasttrennschalter 400A mit Bolzenanschluss M10

Messung:

- 1 Spannungspfadabsicherung 3P 6A -DIAZED-
- 1 DS-Zählerplatz ohne Zähler nach DIN 43 870/2
- 1 TSG-Platz
- 1 Einbauplatz für Zählerprüfklemme
- 1 Wandleraufnahmevorrichtung mit Cu-Schienen und ISO-Stützern vorverdrahtet für Einzelwandler

Abgang / Absicherung:

- 1 NH1-Sicherungslasttrennschalter 250A mit Bolzenanschluss M10
- 2 NH00-Sicherungslasttrennschalter 100A mit je 1 Bügelklemme 10-50 mm²
- 2 NH00-Sicherungslasttrennschalter 100A mit je 1 Abgangsklemme 5 x 35mm²

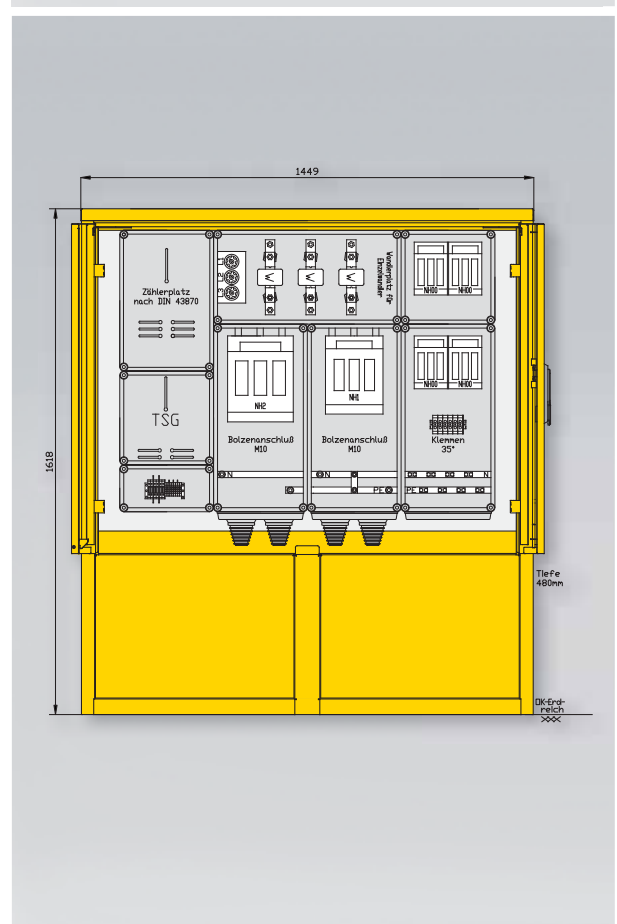

Gehäuse aus Edelstahl (Werkstoff 1.4301) mit Lackierung RAL 7032 -grau-
Doppeltür und 3-Punkt-Stangenschloss sowie Schwenkhebel mit Profilhalbzylinder, Schließung G2123
Kabelauführung bei geschlossener Tür möglich
Schutzart: IP 44

Prinzipschaltbild 83216100

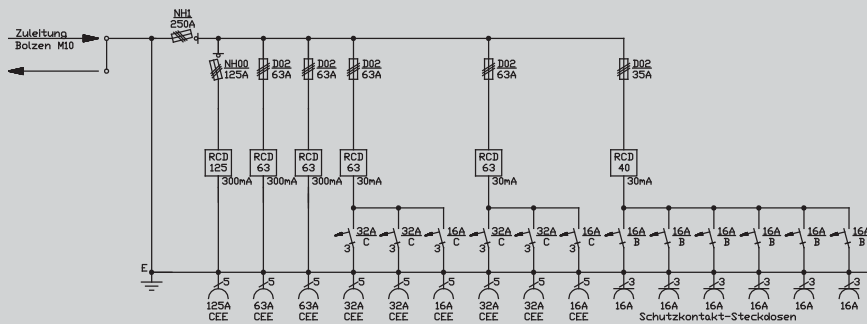

Abgänge

- CEE-Anbaudosen
5-pol. 400 V
- 1 x 125 A
- 2 x 63 A
- 4 x 32 A
- 2 x 16 A
- Schuko
- 6 x 16 A

Gehäuse

BSV3/1600
H: 1618 mm
B: 1449 mm
T: 480 mm

Prinzipschaltbild 83216200

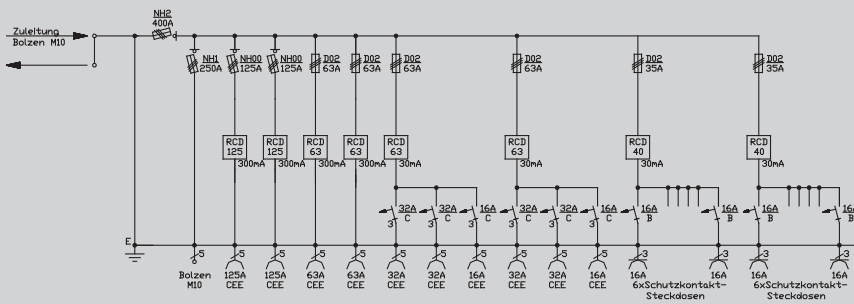

Abgänge

- NH-Abgänge
- 1 x NH1
- CEE-Anbaudosen
5-pol. 400 V
- 2 x 125 A
- 2 x 63 A
- 4 x 32 A
- 2 x 16 A
- Schuko
- 12 x 16 A

Gehäuse

BSV4/1600
H: 1613 mm
B: 1703 mm
T: 480 mm

83216100

250 A

Anschluss:

- 1 NH1-Sicherungslasttrennschalter 250A mit Bolzenanschluss M10

Abgang / Absicherung:

- 1 RCD-Schutzschalter 4P 125A/300mA -A- mit NH00-Sicherungslasttrennschalter 125A
- 1 CEE-Anbaudose 125A 5P 400V 6h ohne Vorsicherung -direkt ab RCD-
- 2 RCD-Schutzschalter 4P 63A/300mA -A- mit je 1 Sicherungselement 3P 63A D02
- 2 CEE-Anbaudosen 63A 5P 400V 6h ohne Vorsicherungen -direkt ab RCD-
- 2 RCD-Schutzschalter 4P 63A/30mA -A- mit je 1 Sicherungselement 3P 63A D02
- 4 CEE-Anbaudosen 32A 5P 400V 6h mit je 1 Leitungsschutzschalter (MCB) 3P 32A -C-
- 2 CEE-Anbaudosen 16A 5P 400V 6h mit je 1 Leitungsschutzschalter (MCB) 3P 16A -C-
- 1 RCD-Schutzschalter 4P 40A/30mA -A- mit Sicherungselement 3P 35A D02
- 6 Schutzkontaktsteckdosen 16A 2P 230V mit je 1 Leitungsschutzschalter (MCB) 1P 16A -B-

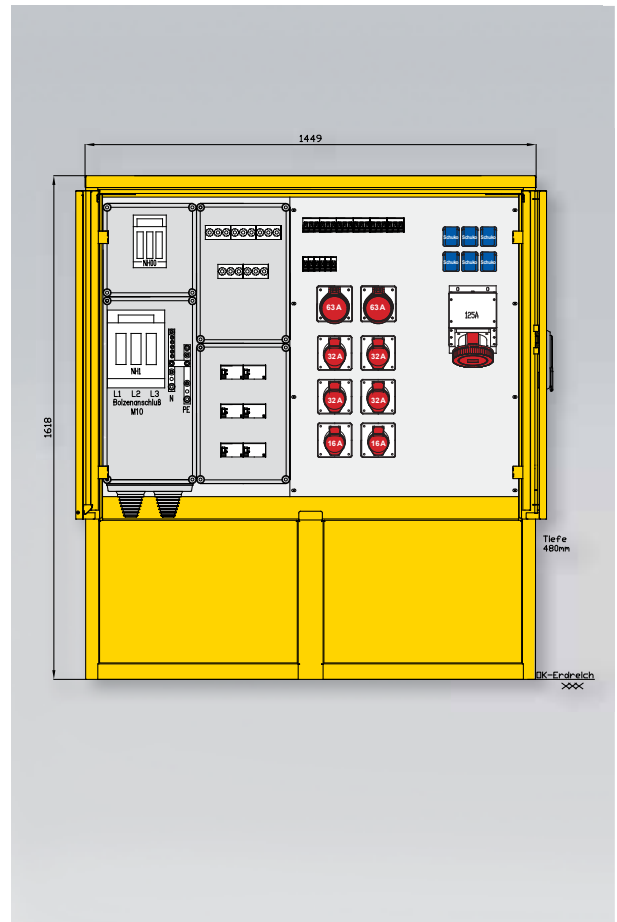

83216200

400 A

Anschluss:

- 1 NH2-Sicherungslasttrennschalter 400A mit Bolzenanschluss M10

Abgang / Absicherung:

- 1 NH1-Sicherungslasttrennschalter 250A mit Bolzenabgang M10
- 2 RCD-Schutzschalter 4P 125A/300mA -A- mit je 1 NH00-Sicherungslasttrennschalter 125A
- 2 CEE-Anbaudosen 125A 5P 400V 6h ohne Vorsicherungen -direkt ab RCD-
- 2 RCD-Schutzschalter 4P 63A/300mA -A- mit je 1 Sicherungselement 3P 63A D02
- 2 CEE-Anbaudosen 63A 5P 400V 6h ohne Vorsicherungen -direkt ab RCD-
- 2 RCD-Schutzschalter 4P 63A/30mA -A- mit je 1 Sicherungselement 3P 63A D02
- 4 CEE-Anbaudosen 32A 5P 400V 6h mit je 1 Leitungsschutzschalter (MCB) 3P 32A -C-
- 2 CEE-Anbaudosen 16A 5P 400V 6h mit je 1 Leitungsschutzschalter (MCB) 3P 16A -C-
- 2 RCD-Schutzschalter 4P 40A/30mA -A- mit je 1 Sicherungselement 3P 35A D02
- 12 Schutzkontaktsteckdosen 16A 2P 230V mit je 1 Leitungsschutzschalter (MCB) 1P 16A -B-

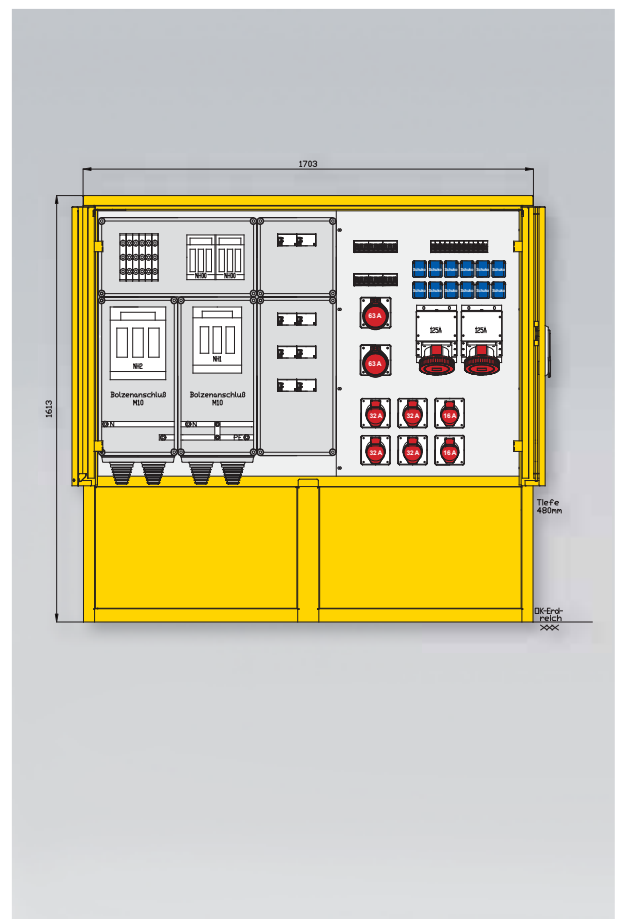

Gehäuse aus Edelstahl (Werkstoff 1.4301) mit Lackierung RAL 7032 -grau-
Doppeltür und 3-Punkt-Stangenschloss sowie Schwenkhebel mit Profilhalbzylinder, Schließung G2123
Kabelauführung bei geschlossener Tür möglich
Schutzart: IP 44

Prinzipschaltbild 83216300

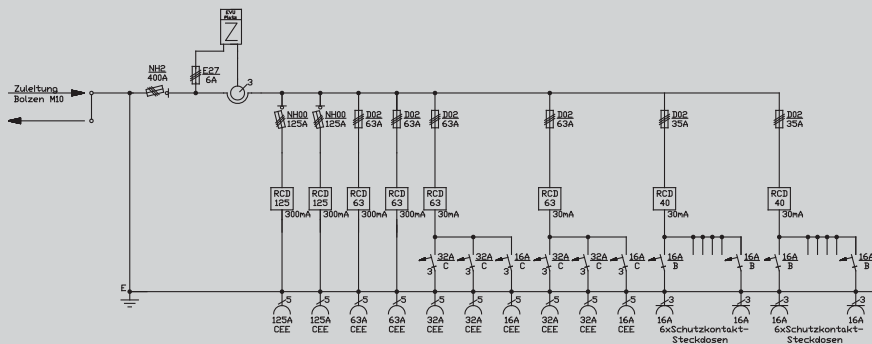

Abgänge

CEE-Anbaudosen
5-pol. 400 V

2 x 125 A

2 x 63 A

4 x 32 A

2 x 16 A

Schuko

12 x 16 A

Gehäuse

BSV5/1600
H: 1618 mm
B: 1956 mm
T: 480 mm

Prinzipschaltbild 83216400

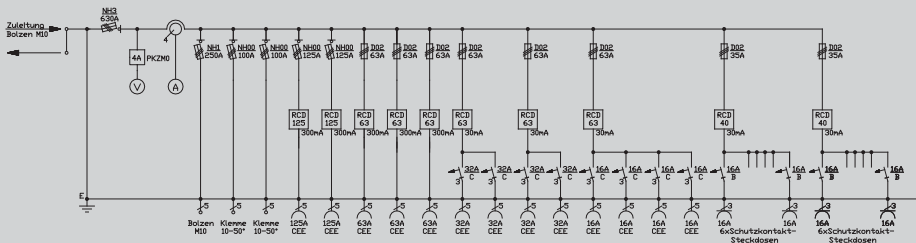

Abgänge

NH-Abgänge

1 x NH1

2 x NH00

CEE-Anbaudosen
5-pol. 400 V

2 x 125 A

3 x 63 A

4 x 32 A

4 x 16 A

Schuko

12 x 16 A

Gehäuse

BSV6/1600
H: 1613 mm
B: 2417 mm
T: 480 mm

83216300

400 A

Anschluss:

- 1 NH2-Sicherungslasttrennschalter 400A mit Bolzenanschluss M10

Messung:

- 1 Spannungspfadssicherung 3P 6A -DIAZED-
- 1 DS-Zählerplatz ohne Zähler nach DIN 43 870/2
- 1 TSG-Platz
- 1 Einbauplatz für Zählerprüfklemme
- 1 Wandlernaufnahmevorrichtung mit Cu-Schienen und ISO-Stützern vorverdrahtet für Einzelwandler

Abgang / Absicherung:

- 2 RCD-Schutzschalter 4P 125A/300mA -A- mit je 1 NH00-Sicherungslasttrennschalter 125A
- 2 CEE-Anbaudosen 125A 5P 400V 6h ohne Vorsicherungen -direkt ab RCD-
- 2 RCD-Schutzschalter 4P 63A/300mA -A- mit je 1 Sicherungselement 3P 63A D02
- 2 CEE-Anbaudosen 63A 5P 400V 6h ohne Vorsicherungen -direkt ab RCD-
- 2 RCD-Schutzschalter 4P 63A/30mA -A- mit je 1 Sicherungselement 3P 63A D02
- 4 CEE-Anbaudosen 32A 5P 400V 6h mit je 1 Leitungsschutzschalter (MCB) 3P 32A -C-
- 2 CEE-Anbaudosen 16A 5P 400V 6h mit je 1 Leitungsschutzschalter (MCB) 3P 16A -C-
- 2 RCD-Schutzschalter 4P 40A/30mA -A- mit je 1 Sicherungselement 3P 35A D02
- 12 Schutzkontaktsteckdosen 16A 2P 230V mit je 1 Leitungsschutzschalter (MCB) 1P 16A -B-

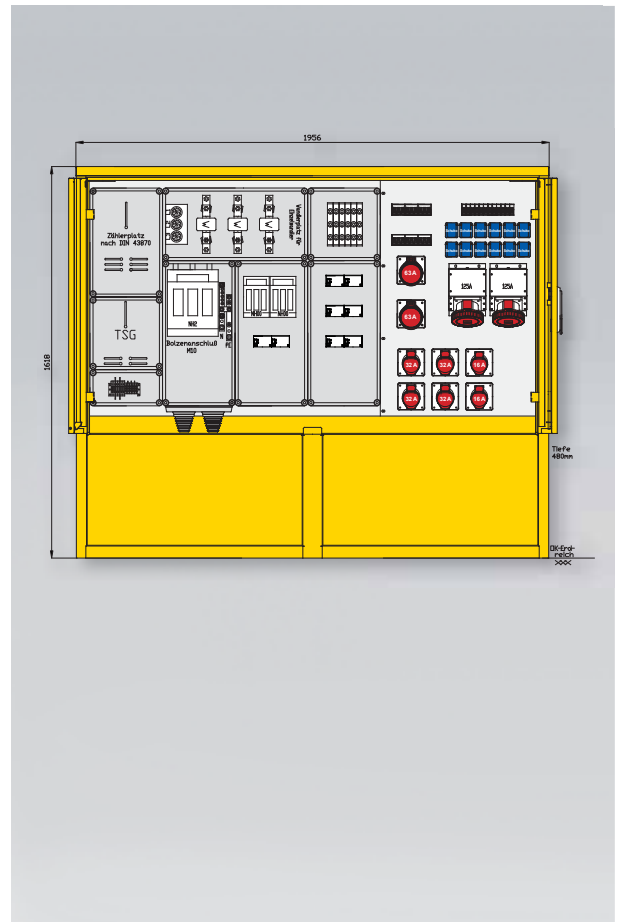

83216400

630 A

Anschluss:

- 1 NH3-Sicherungslasttrennschalter 630A mit Bolzenanschluss M10

Messung:

- 1 PKZM-Umschalter
- 1 Voltmeter
- 1 Wandlersatz 630/5A -beglaubigt-
- 3 Amperemeter

Abgang / Absicherung:

- 1 NH1-Sicherungslasttrennschalter 250A mit Bolzenabgang M10
- 2 NH00-Sicherungslasttrennschalter 100A mit je 1 Bügelklemme 10-50 mm²
- 2 RCD-Schutzschalter 4P 125A/300mA -A- mit je 1 NH00-Sicherungslasttrennschalter 125A
- 2 CEE-Anbaudosen 125A 5P 400V 6h ohne Vorsicherungen -direkt ab RCD-
- 3 RCD-Schutzschalter 4P 63A/300mA -A- mit je 1 Sicherungselement 3P 63A D02
- 3 CEE-Anbaudosen 63A 5P 400V 6h ohne Vorsicherungen -direkt ab RCD-
- 2 RCD-Schutzschalter 4P 63A/30mA -A- mit je 1 Sicherungselement 3P 63A D02
- 4 CEE-Anbaudosen 32A 5P 400V 6h mit je 1 Leitungsschutzschalter (MCB) 3P 32A -C-
- 1 RCD-Schutzschalter 4P 63A/30mA -A- mit Sicherungselement 3P 63A D02
- 4 CEE-Anbaudosen 16A 5P 400V 6h mit je 1 Leitungsschutzschalter (MCB) 3P 16A -C-
- 2 RCD-Schutzschalter 4P 40A/30mA -A- mit je 1 Sicherungselement 3P 35A D02
- 12 Schutzkontaktsteckdosen 16A 2P 230V mit je 1 Leitungsschutzschalter (MCB) 1P 16A -B-

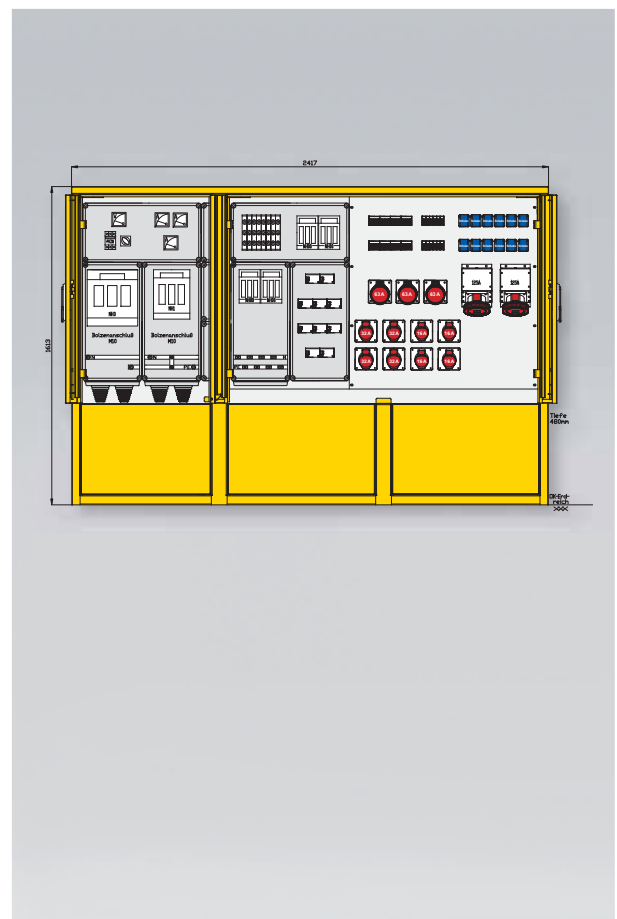

Gehäuse aus Edelstahl (Werkstoff 1.4301) mit Lackierung RAL 7032 -grau-
Einfachtür und 3-Punkt-Stangenschloss sowie Schwenkhebel mit Profilhalbzylinder, Schließung G2123
Kabelausführung bei geschlossener Tür möglich
Schutzart: IP 44

Prinzipschaltbild 83216500

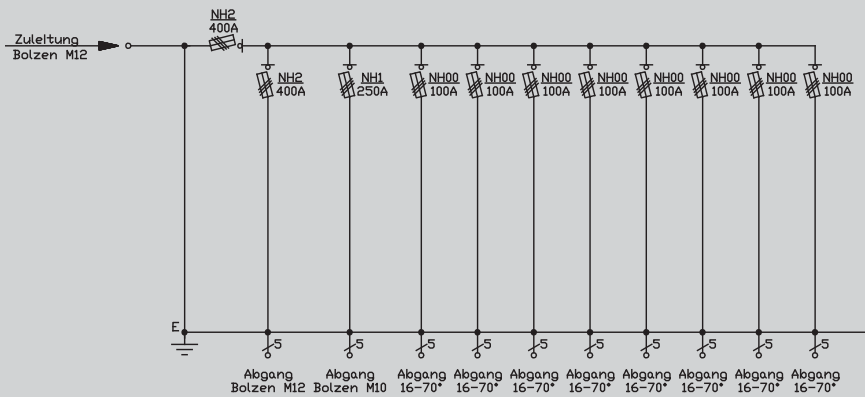

Abgänge

NH-Abgänge

1 x NH2

1 x NH1

8 x NH00

Gehäuse

M700

H: 1613 mm

B: 867 mm

T: 550 mm

Prinzipschaltbild 83216600

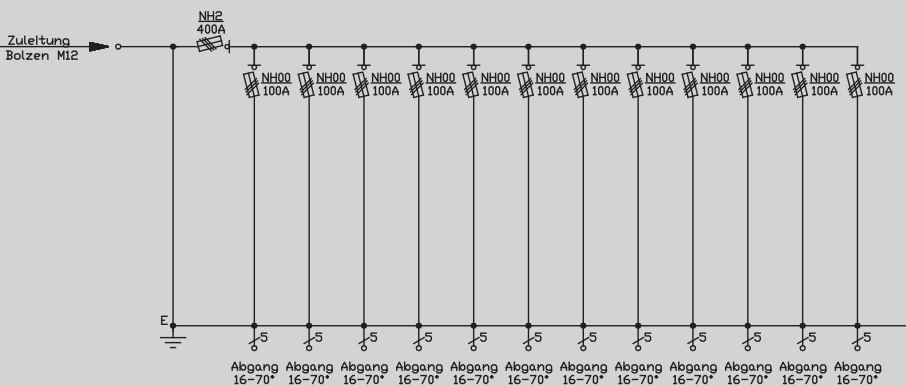

Abgänge

NH-Abgänge

12 x NH00

Gehäuse

M700

H: 1613 mm

B: 867 mm

T: 550 mm

83216500

400 A

Anschluss:

- 1 NH2-Sicherungslastschaltleiste 400A mit Bolzenanschluss M12
- 1 Cu-Sammelschienensystem 400A

Abgang / Absicherung:

- 1 NH2-Sicherungslastschaltleiste 400A mit Bolzenanschluss M12
- 1 NH1-Sicherungslastschaltleiste 250A mit Bolzenanschluss M10
- 8 NH00-Sicherungslastschaltleisten 100A mit je 1 Prismenklemme 16-70 mm²

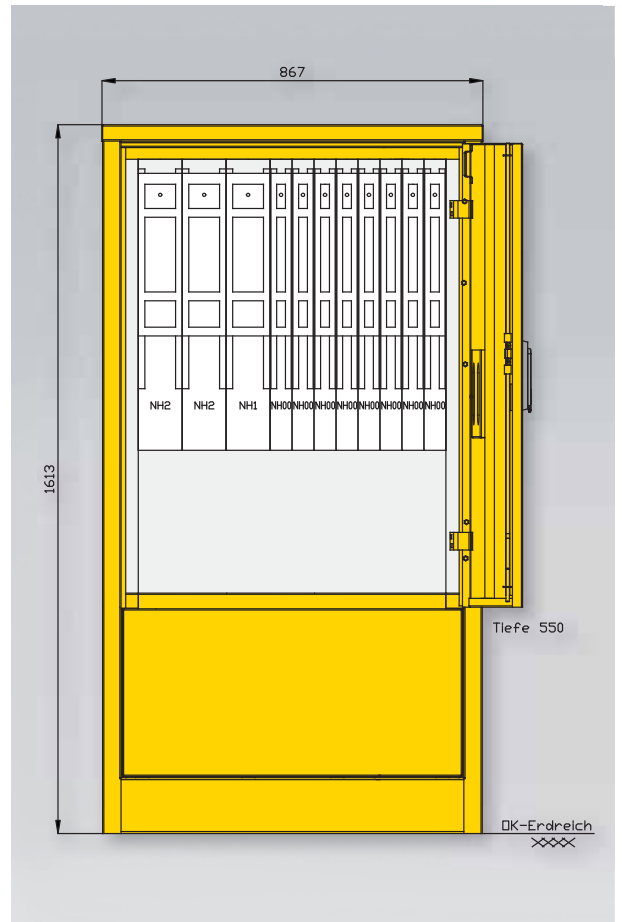

83216600

400 A

Anschluss:

- 1 NH2-Sicherungslastschaltleiste 400A mit Bolzenanschluss M12
- 1 Cu-Sammelschienensystem 400A

Abgang / Absicherung:

- 12 NH00-Sicherungslastschaltleisten 100A mit je 1 Prismenklemme 16-70 mm²

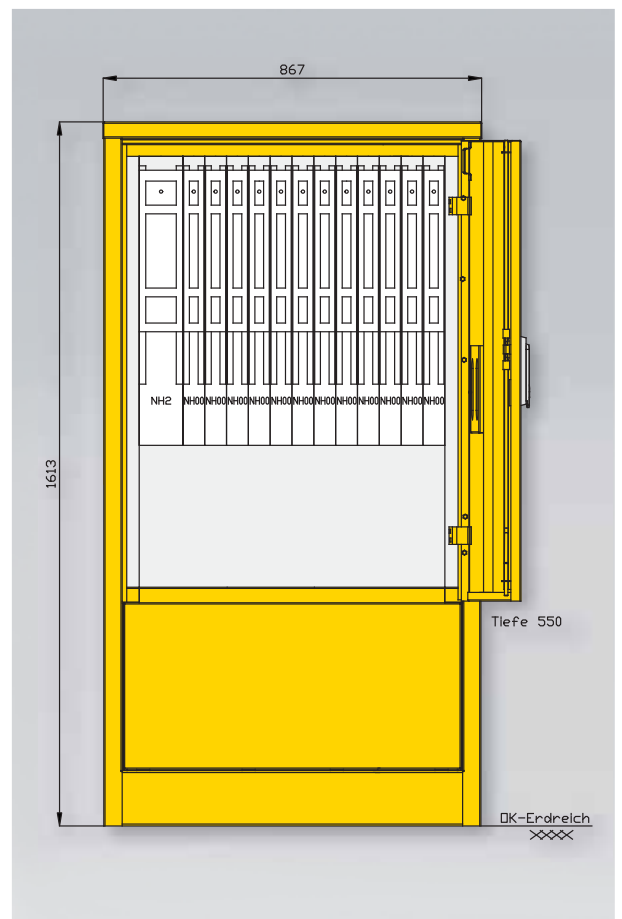

Gehäuse aus Edelstahl (Werkstoff 1.4301) mit Lackierung RAL 7032 -grau-
Einzel-/Doppeltür und 3-Punkt-Stangenschloss sowie Schwenkhebel mit Profilhalbzylinder, Schließung G2123
Kabelausführung bei geschlossener Tür möglich
Schutzart: IP 44

Prinzipschaltbild 83216700

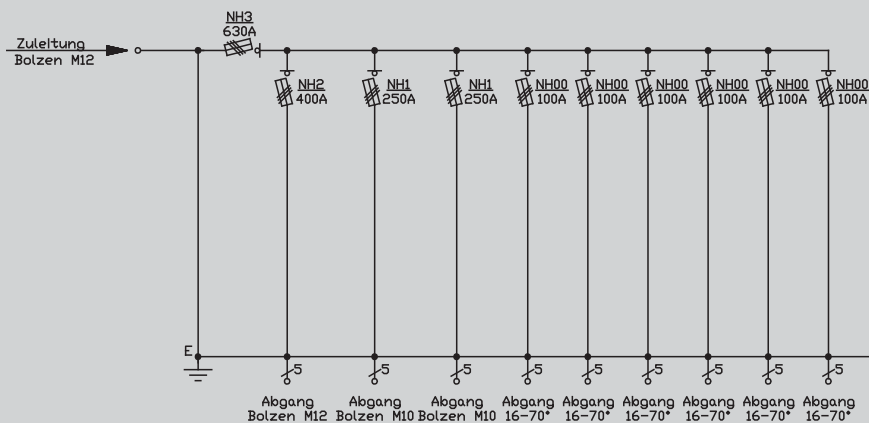

Abgänge

NH-Abgänge

1 x NH2

2 x NH1

6 x NH00

Gehäuse

M700

H: 1613 mm

B: 867 mm

T: 550 mm

Prinzipschaltbild 83216800

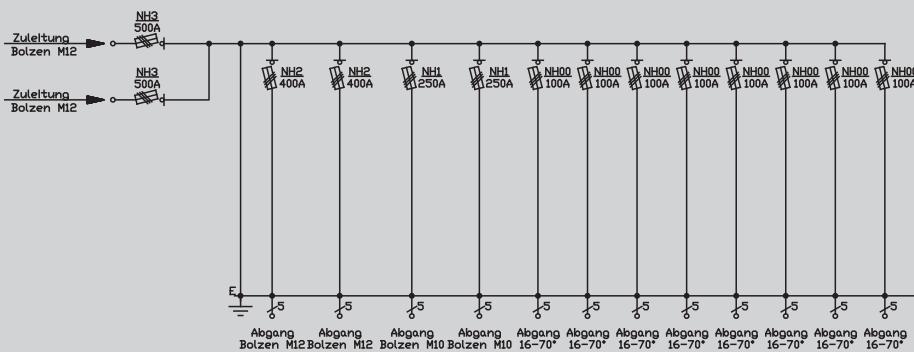

Abgänge

NH-Abgänge

2 x NH2

2 x NH1

8 x NH00

Gehäuse

M1000

H: 1613 mm

B: 1168 mm

T: 550 mm

83216700

630 A

Anschluss:

- 1 NH3-Sicherungslastschaltleiste 630 A mit Bolzenanschluss M12
- 1 Cu-Sammelschienensystem 630A

Abgang / Absicherung:

- 1 NH2-Sicherungslastschaltleiste 400A mit Bolzenanschluss M12
- 2 NH1-Sicherungslastschaltleisten 250A mit je 1 Bolzenanschluss M10
- 6 NH00-Sicherungslastschaltleisten 100A mit je 1 Prismenklemme 16-70 mm²

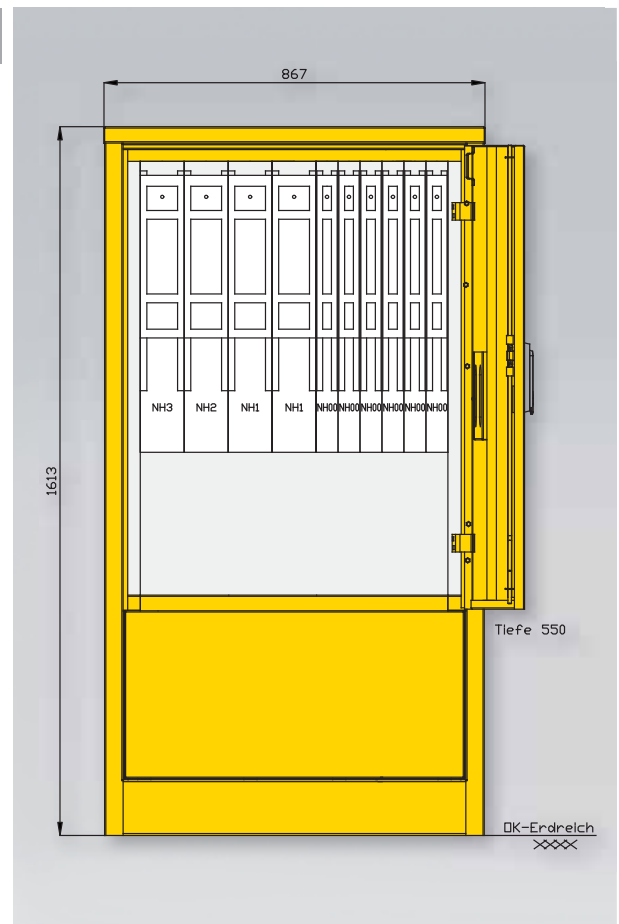

83216800

1000 A

Anschluss:

- 2 NH3-Sicherungslastschaltleisten 500A mit je 1 Bolzenanschluss M12
- 1 Cu-Sammelschienensystem 1000A

Abgang / Absicherung:

- 2 NH2-Sicherungslastschaltleisten 400A mit je 1 Bolzenanschluss M12
- 2 NH1-Sicherungslastschaltleisten 250A mit je 1 Bolzenanschluss M10
- 8 NH00-Sicherungslastschaltleisten 100A mit je 1 Prismenklemme 16-70 mm²

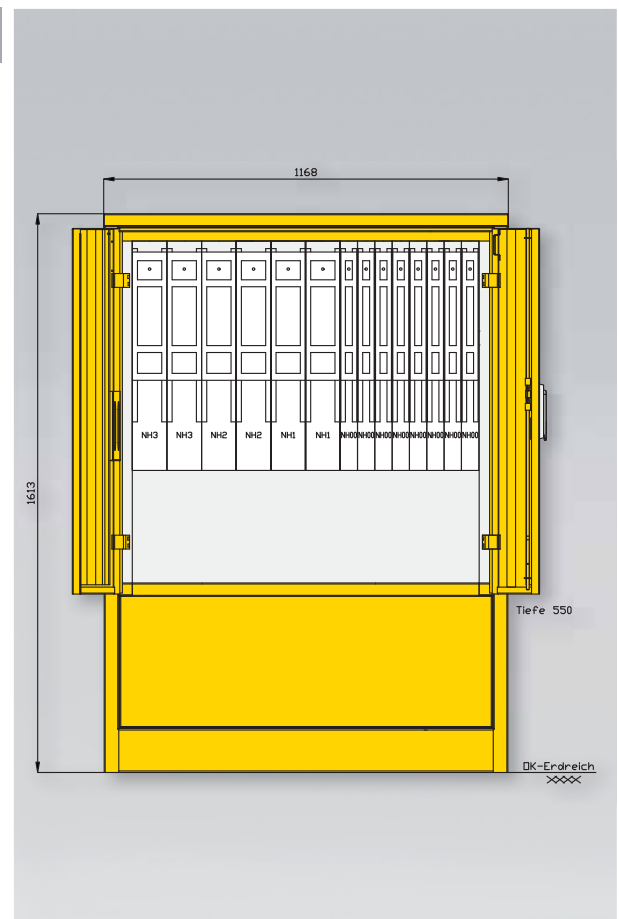

In diesem Kapitel finden Sie:

Stationäre Modulverteiler - für feste Aufstellung

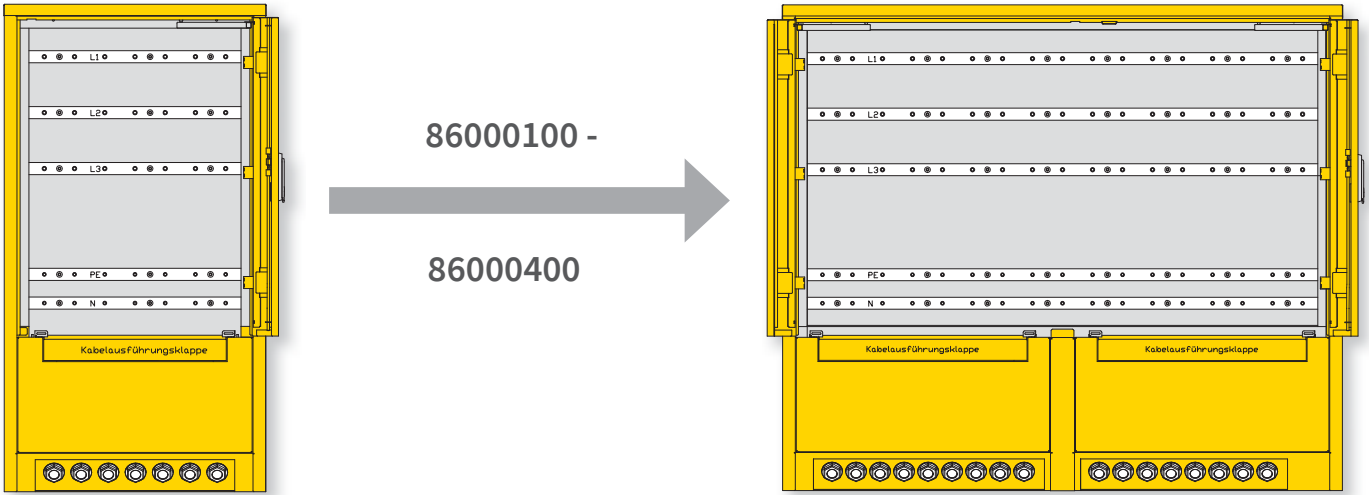

Mobile Modulverteiler - für variable Aufstellung

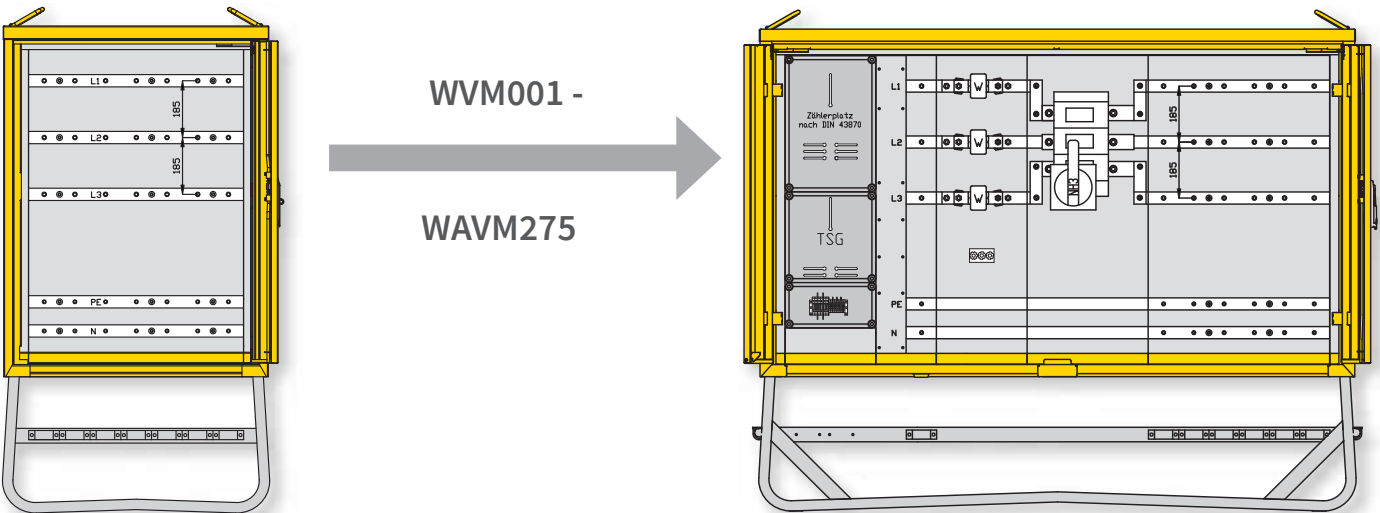

Produktinfo stationäre Modulverteiler für feste Aufstellung

- Edelstahlverteiler Werkstoff 1.4301
- Lackierung gemäß RAL-Farbkarte
- Bodenmontage oder Montage auf Erdstück zum Eingraben
- Labyrinth-Zwangsbelüftung zum Schutz vor Schwitzwasserbildung
- Robuste 3-Punkt-Stangenschlösser mit Schwenkhebel und Profilhalbzylinder
- Baubreiten:
 - 868 mm
 - 1168 mm
 - 1568 mm
 - 1868 mm

Produktinfo mobile Modulverteiler für variable Aufstellung

- Gehäuse aus elektrolytisch verzinktem Stahlblech
- Untergestelle im Vollbad feuerverzinkt, mit fest verschweißten Streben und Ösen für Erdnägel
- Labyrinth-Zwangsbelüftung zum Schutz vor Schwitzwasserbildung
- Robuste 3-Punkt-Stangenschlösser mit Schwenkhebel und Öse für Vorhängeschloss
- Baubreiten:
 - 865 mm
 - 1265 mm
 - 1565 mm
 - 1670 mm
 - 1865 mm
 - 1970 mm

Produktinfo Wechselmodule

- Baubreiten Wechselmodule:
 - 100 mm
 - 200 mm
 - 300 mm

Prinzipschaltbild 86000100	Abgänge	Gehäuse
<p>700 mm Einbauplatz für Module</p>		<p>M700 H: 1613 mm B: 868 mm T: 550 mm</p>
Prinzipschaltbild WVM001	Abgänge	Gehäuse
<p>700 mm Einbauplatz für Module</p>		<p>MB700 H: 1145 mm B: 865 mm T: 550 mm</p> <p>+ Untergestell- Höhe ca.: 460 mm</p>

86000100

bis 630 A

Gehäuse aus Edelstahl (Werkstoff 1.4301)
mit Lackierung RAL 7032 -grau-
mit Bodenflanschplatte und innenliegenden Bohrungen zur Befestigung
mit Einfachtür und 3-Punkt-Stangenschloss sowie Schwenkhebel
mit Profilhalbzylinder, Schließung G2123
sowie Kunststoff-Regenschutzkappe
Einbauten bis einschl. RCD-Schutzschalter schutzisoliert
vordere Blende zur Montage abnehmbar
Kabelauführung bei geschlossener Tür möglich
durch nach innen versenkbare Klappen
7 Kabeleinführungsstüben M63

Schutzart: IP 44

1 Cu-Sammelschienensystem 630 A
für Modul-Kontaktierung

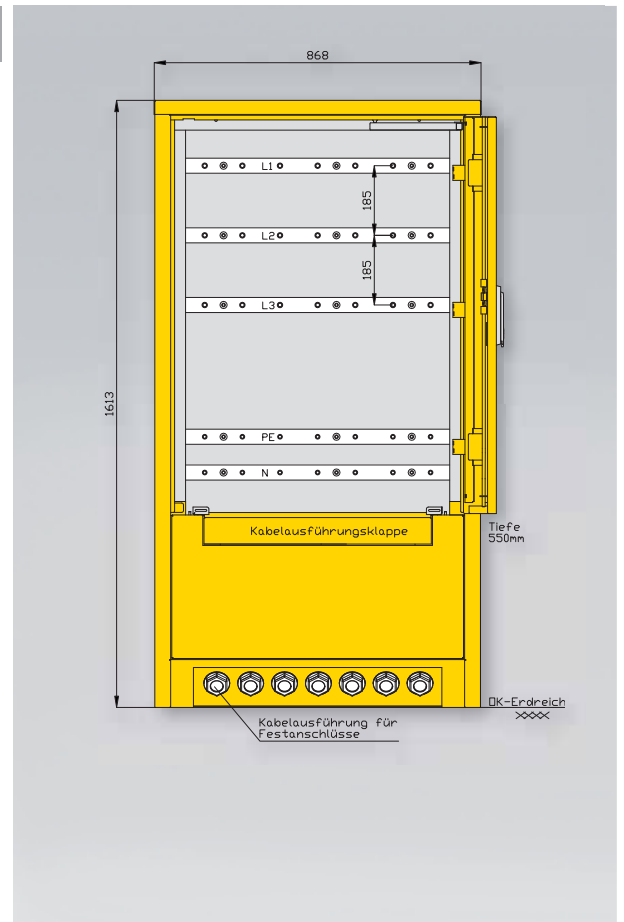

WVM001

bis 630 A

Gehäuse (MB700) aus elektrolytisch-verzinktem Stahlblech
mit Lackierung RAL 2004 -reinorange-
mit Kranösen
mit Einfachtür und 3-Punkt-Stangenschloss sowie Schwenkhebel
und Vorrichtung für Vorhängeschloss
inkl. feuerverzinktem Untergestell mit Ösen für Erdnägel
Einbauten bis einschließlich RCD-Schutzschalter schutzisoliert

Schutzart : IP 44

1 Cu-Sammelschienensystem 630A
für Modulkontaktierung

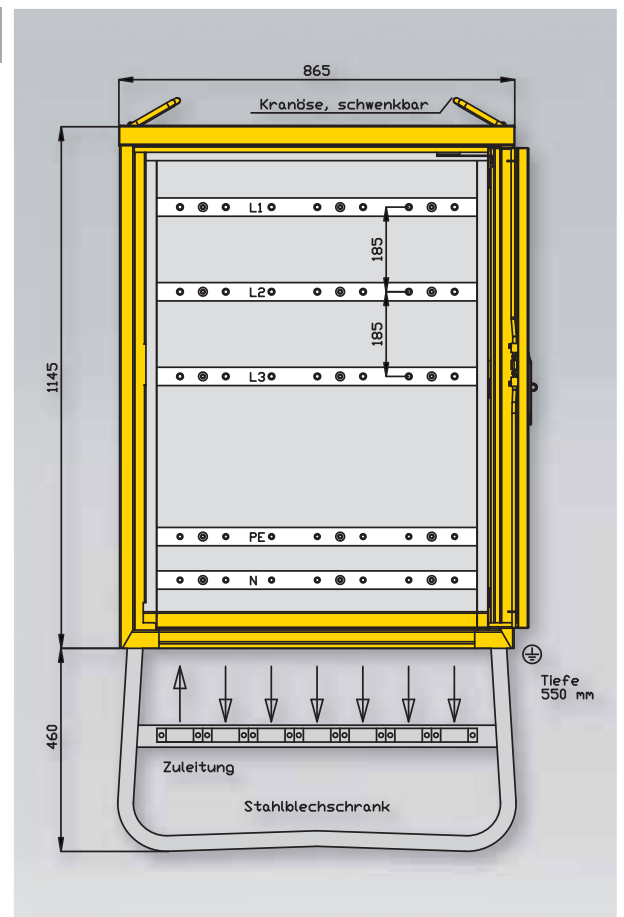

Prinzipschaltbild 86000200	Abgänge	Gehäuse
<p>1000 mm Einbauplatz für Module</p>		<p>M1000 H: 1613 mm B: 1168 mm T: 550 mm</p>
Prinzipschaltbild WVM003	Abgänge	Gehäuse
<p>1100 mm Einbauplatz für Module</p>		<p>MB1100 H: 1145 mm B: 1265 mm T: 550 mm</p> <p>+ Untergestell- Höhe ca.: 460 mm</p>

86000200

bis 630 A

Gehäuse aus Edelstahl (Werkstoff 1.4301) mit Lackierung RAL 7032 -grau- mit Bodenflanschplatte und innenliegenden Bohrungen zur Befestigung mit Doppeltür und 3-Punkt-Stangenschloss sowie Schwenkhebel mit Profilhalbzylinder, Schließung G2123 sowie Kunststoff-Regenschutzkappe Einbauten bis einschl. RCD-Schutzschalter schutzisoliert vordere Blende zur Montage abnehmbar Kabelführung bei geschlossener Tür möglich durch nach innen versenkbare Klappen 10 Kabeleinführungstüllen M63

Schutzart: IP 44

1 Cu-Sammelschienensystem 630 A für Modul-Kontaktierung

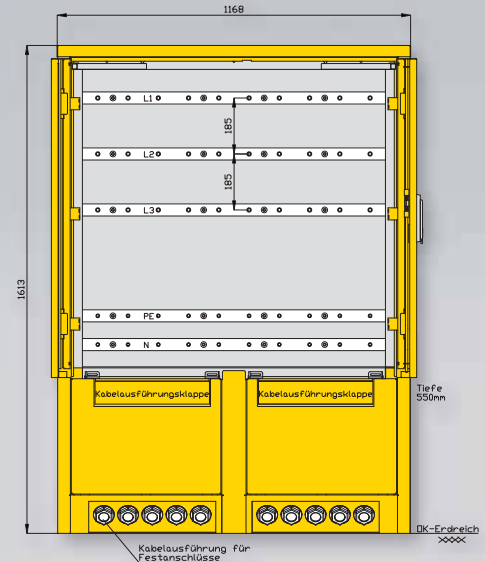

WVM003

bis 630 A

Gehäuse (MB1100) aus elektrolytisch-verzinktem Stahlblech mit Lackierung RAL 2004 -reinorange- mit Kranösen mit Doppeltür und 3-Punkt-Stangenschloss sowie Schwenkhebel und Vorrichtung für Vorhängeschloss inkl. feuerverzinktem Untergestell mit Ösen für Erdnägel Einbauten bis einschließlich RCD-Schutzschalter schutzisoliert

Schutzart : IP 44

1 Cu-Sammelschienensystem 630 A für Modulkontaktierung

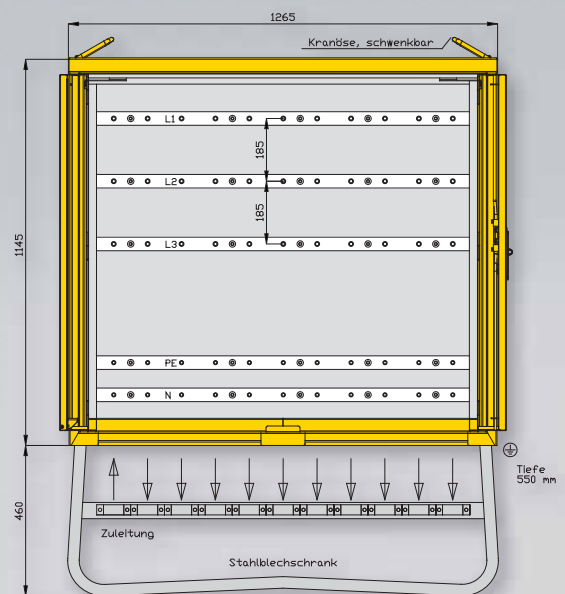

Prinzipschaltbild 86000300	Abgänge	Gehäuse
<p>1400 mm Einbauplatz für Module</p>		<p>M1400 H: 1613 mm B: 1568 mm T: 550 mm</p>
Prinzipschaltbild 86000300 Bestückungsbeispiel	Abgänge	Gehäuse
	<ul style="list-style-type: none"> <li style="background-color: #90EE90; padding: 2px;">NH-Abgänge <li style="background-color: #90EE90; padding: 2px;">1 x NH1 <li style="background-color: #90EE90; padding: 2px;">4 x NH00 <li style="background-color: #FF4500; padding: 2px;">CEE-Anbaudosen 5-pol. 400 V <li style="background-color: #FF4500; padding: 2px;">1 x 125 A <li style="background-color: #FF4500; padding: 2px;">2 x 63 A <li style="background-color: #FF4500; padding: 2px;">3 x 32 A <li style="background-color: #FF4500; padding: 2px;">3 x 16 A <li style="background-color: #00008B; padding: 2px;">CEE-Anbaudosen 3-pol. 230 V <li style="background-color: #00008B; padding: 2px;">4 x 16 A <li style="background-color: #0070C0; padding: 2px;">Schuko <li style="background-color: #0070C0; padding: 2px;">4 x 16 A 	<p>M1400 H: 1613 mm B: 1568 mm T: 550 mm</p>

86000300

bis 630 A

Gehäuse aus Edelstahl (Werkstoff 1.4301)
mit Lackierung RAL 7032 -grau-
mit Bodenflanschplatte und innenliegenden Bohrungen zur Befestigung
mit Doppeltür und 3-Punkt-Stangenschloss sowie Schwenkhebel
mit Profilhalbzylinder, Schließung G2123
sowie Kunststoff-Regenschutzkappe
Einbauten bis einschl. RCD-Schutzschalter schutzisoliert
vordere Blende zur Montage abnehmbar
Kabelauführung bei geschlossener Tür möglich
durch nach innen versenkbare Klappen
14 Kabeleinführungstüllen M63

Schutzart: IP 44

- 1 Cu-Sammelschienensystem 630A
für Modul-Kontaktierung

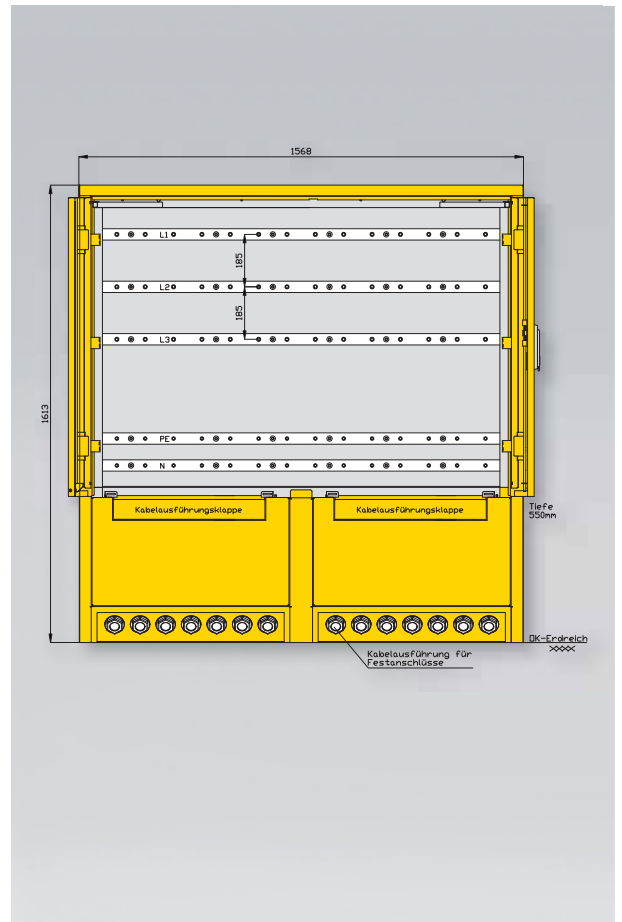

86000300 Bestückungsbeispiel

400 A

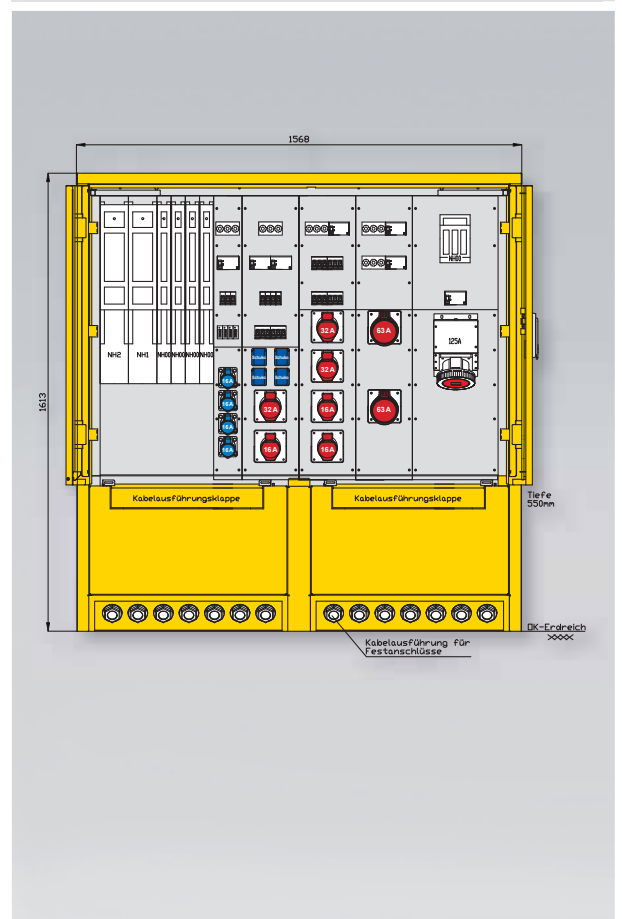

Prinzipschaltbild WVM005	Abgänge	Gehäuse
<p>1400 mm Einbauplatz für Module</p>		<p>MB1400 H: 1145 mm B: 1565 mm T: 550 mm</p> <p>+ Untergestell- Höhe ca.: 460 mm</p>
Prinzipschaltbild WVM005 Bestückungsbeispiel	Abgänge	Gehäuse
<p>The diagram shows a main bus with the following components from left to right: - NH13 6.30A - NH2 400A - NH2 400A - NH1 250A - NH00 100A - NH00 100A - NH00 100A - NH00 100A - NH00 100A - D02 35A - D02 63A - D02 63A - D02 63A - NH00 125A Below the bus, there are several RCDs (Residual Current Devices) and outlets: - RCD 40 30mA - RCD 63 30mA - RCD 40 30mA - RCD 63 300mA - RCD 63 300mA - RCD 125 300mA Outlets include: - 16A B Schutzkontakt-Steckdosen - 32A CEE - 16A CEE - 16A 4xSchutzkontakt-Steckdosen - 16A - 63A CEE - 32A CEE - 16A CEE - 125A CEE At the bottom, there are labels for the supply and outlets: - Zuleitung Bolzen M12 - Abgang Bolzen M12 - Abgang Bolzen M12 - Abgang Bolzen M10 - Abgang 16-70 - Abgang 16-70 - Abgang 16-70 - Abgang 16-70 - 16A - 16A - 32A CEE - 16A CEE - 16A - 16A - 63A CEE - 32A CEE - 16A CEE - 125A CEE</p>	<p>NH-Abgänge</p> <ul style="list-style-type: none"> 2 x NH2 1 x NH1 4 x NH00 <p>CEE-Anbaudosen 5-pol. 400 V</p> <ul style="list-style-type: none"> 1 x 125 A 1 x 63 A 2 x 32 A 2 x 16 A <p>Schuko</p> <ul style="list-style-type: none"> 10 x 16 A 	<p>MB1400 H: 1145 mm B: 1565 mm T: 550 mm</p> <p>+ Untergestell- Höhe ca.: 460 mm</p>

WVM005 bis 630 A

Gehäuse (MB1400) aus elektrolytisch-verzinktem Stahlblech mit Lackierung RAL 2004 -reinorange mit Kranösen
mit Doppeltür und 3-Punkt-Stangenschloss sowie Schwenkhebel und Vorrichtung für Vorhängeschloss
inkl. feuerverzinktem Untergestell mit Ösen für Erdnägel
Einbauten bis einschließlich RCD-Schutzschalter schutzisoliert

Schutzart : IP 44

1 Cu-Sammelschienensystem 630A für Modulkontaktierung

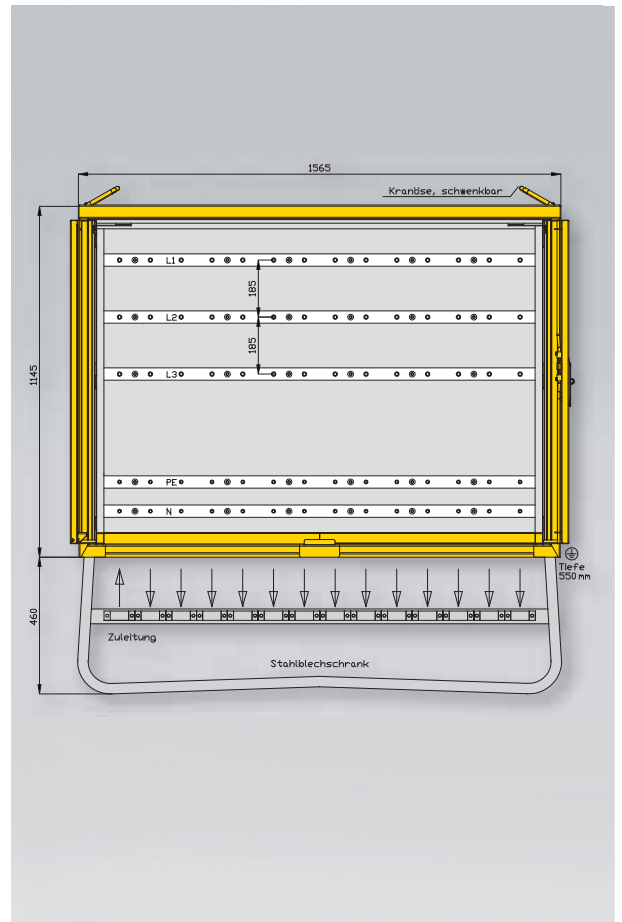

WVM005 Bestückungsbeispiel 630 A

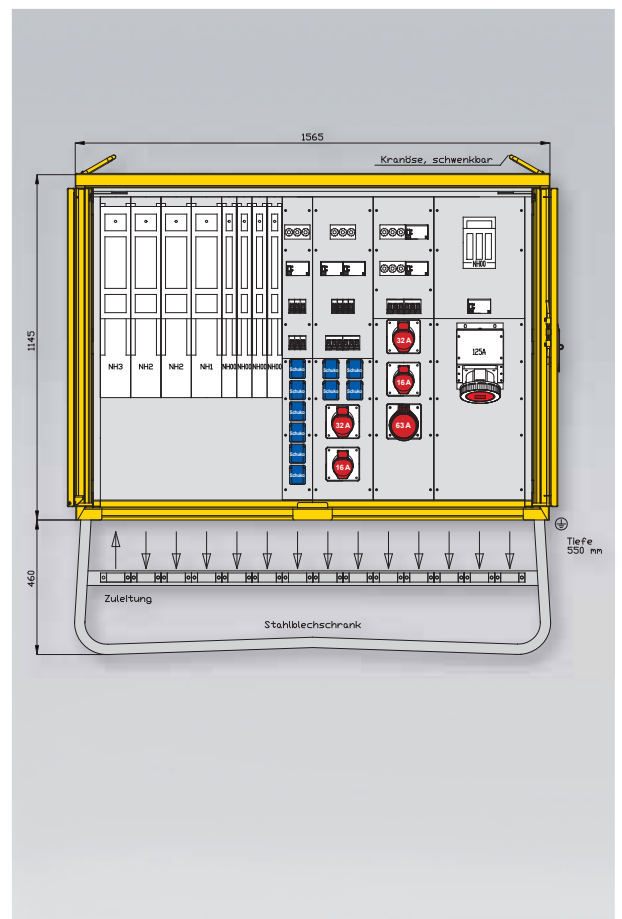

Prinzipschaltbild 86000400	Abgänge	Gehäuse
<p>1700 mm Einbauplatz für Module</p>		<p>M1700 H: 1613 mm B: 1868 mm T: 550 mm</p>
Prinzipschaltbild 86000400 Bestückungsbeispiel	Abgänge	Gehäuse
	<p>NH-Abgänge</p> <ul style="list-style-type: none"> 1 x NH2 1 x NH1 4 x NH00 <p>CEE-Anbaudosen 5-pol. 400 V</p> <ul style="list-style-type: none"> 1 x 125 A 2 x 63 A 4 x 32 A 4 x 16 A <p>Schuko</p> <ul style="list-style-type: none"> 18 x 16 A 	<p>M1700 H: 1613 mm B: 1868 mm T: 550 mm</p>

86000400

bis 630 A

Gehäuse aus Edelstahl (Werkstoff 1.4301) mit Lackierung RAL 7032 -grau- mit Bodenflanschplatte und innenliegenden Bohrungen zur Befestigung mit Doppeltür und 3-Punkt-Stangenschloss sowie Schwenkhebel mit Profilhalbzylinder, Schließung G2123 sowie Kunststoff-Regenschutzkappe Einbauten bis einschl. RCD-Schutzschalter schutzisoliert vordere Blende zur Montage abnehmbar Kabelausführung bei geschlossener Tür möglich durch nach innen versenkbare Klappen 17 Kabeleinführungstüllen M63

Schutzart: IP 44

1 Cu-Sammelschienensystem 630 A für Modul-Kontaktierung

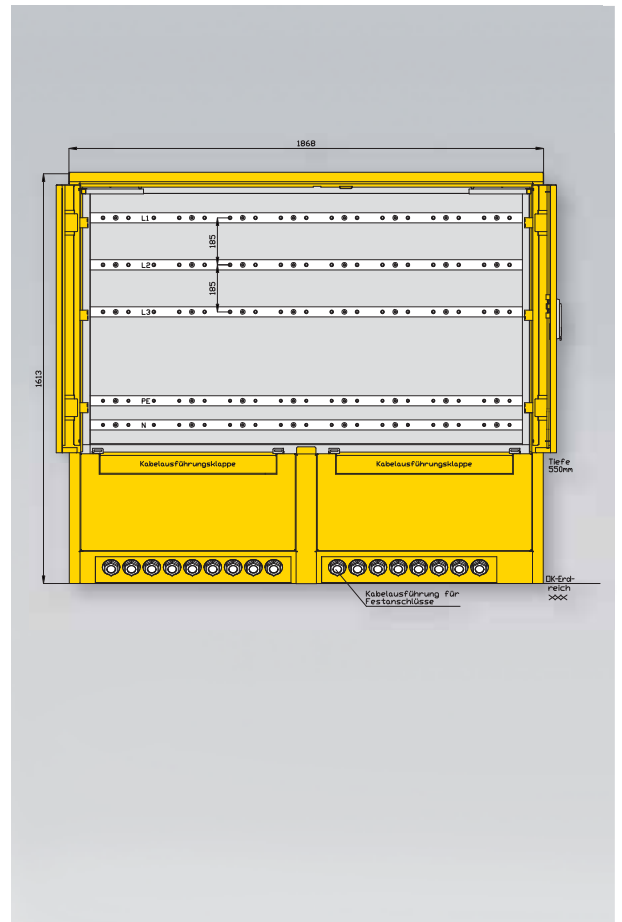

86000400 Bestückungsbeispiel

630 A

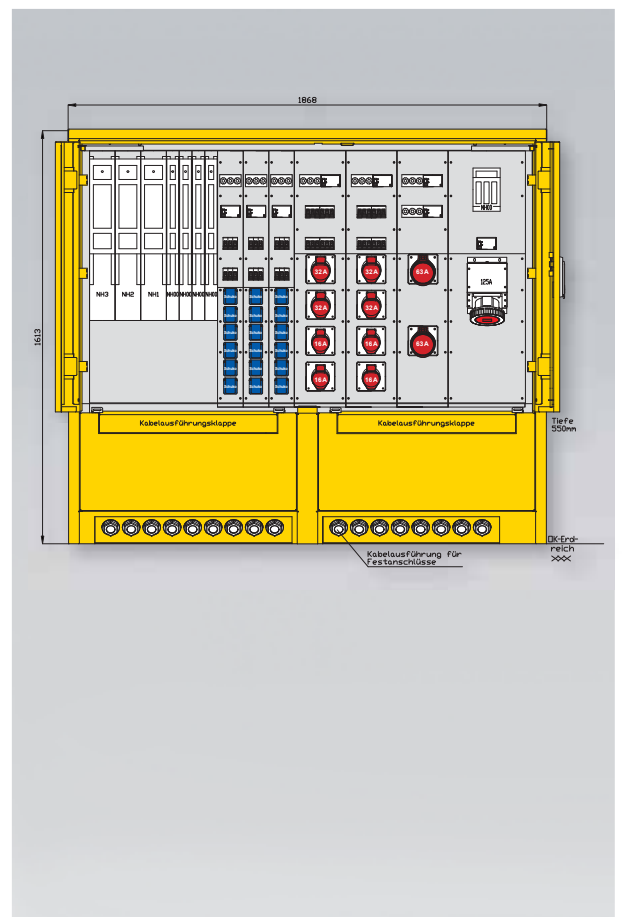

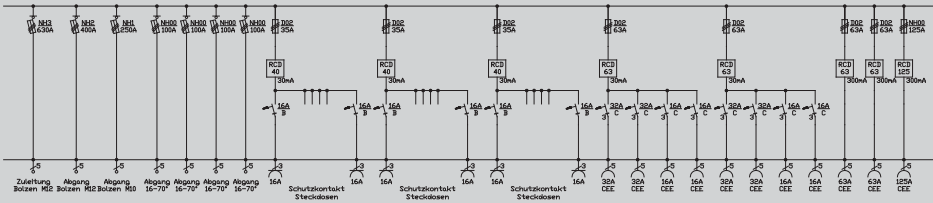
Prinzipschaltbild WVM007	Abgänge	Gehäuse
<p>1700 mm Einbauplatz für Module</p>		<p>MB1700 H: 1145 mm B: 1865 mm T: 550 mm</p> <p>+ Untergestell- Höhe ca.: 460 mm</p>
Prinzipschaltbild WVM007 Bestückungsbeispiel	Abgänge	Gehäuse
 <p>The diagram shows a 5-pole busbar system. From left to right, it includes: a supply (Zuführung) with 16A and 32A modules; four outgoing lines (Abgang) with 16A and 32A modules; four protection contacts (Schutzkontakt) for 16A and 32A; and four CEE outlets (CEE) with 16A, 32A, and 63A modules. The busbar is labeled with '5' at each pole position.</p>	<p>NH-Abgänge</p> <ul style="list-style-type: none"> 1 x NH2 1 x NH1 4 x NH00 <p>CEE-Anbaudosen 5-pol. 400 V</p> <ul style="list-style-type: none"> 1 x 125 A 2 x 63 A 4 x 32 A 4 x 16 A <p>Schuko</p> <ul style="list-style-type: none"> 18 x 16 A 	<p>MB1700 H: 1145 mm B: 1865 mm T: 550 mm</p> <p>+ Untergestell- Höhe ca.: 460 mm</p>

WVM007 bis 630 A

Gehäuse (MB1700) aus elektrolytisch-verzinktem Stahlblech mit Lackierung RAL 2004 -reinorange mit Kranösen mit Doppeltür und 3-Punkt-Stangenschloss sowie Schwenkhebel und Vorrichtung für Vorhängeschloss inkl. feuerverzinktem Untergestell mit Ösen für Erdnägel Einbauten bis einschließlich RCD-Schutzschalter schutzisoliert

Schutzart: IP 44

1 Cu-Sammelschienensystem 630 A für Modul-Kontaktierung

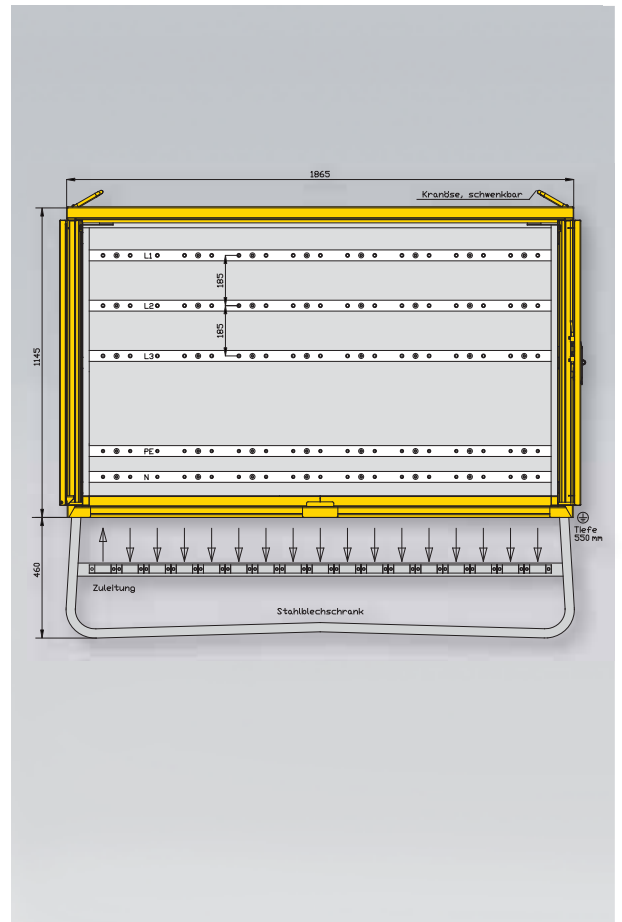

WVM007 Bestückungsbeispiel 630 A

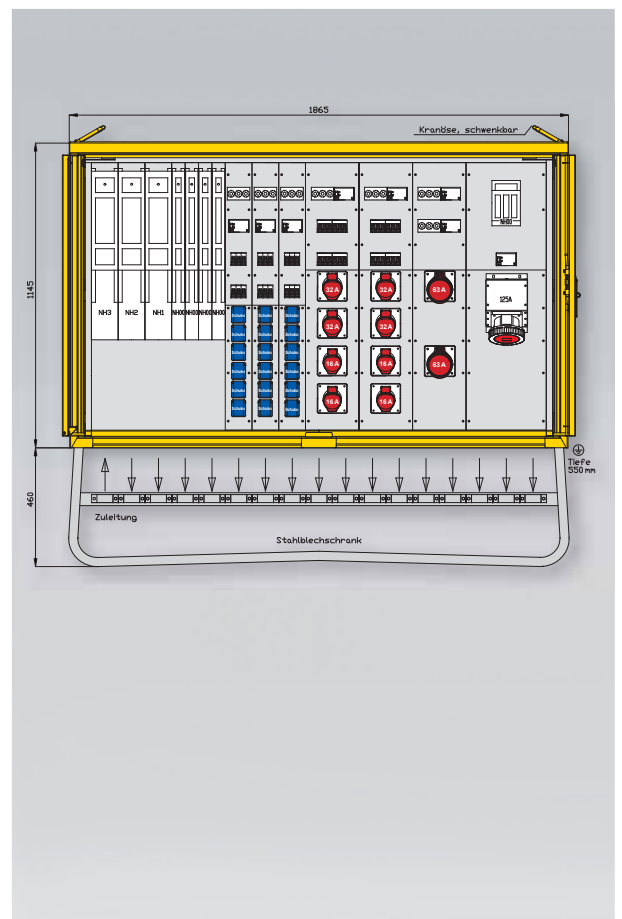

Prinzipschaltbild 86000500	Abgänge	Gehäuse
<p>500 mm Einbauplatz für Module</p>		<p>M1400 H: 1613 mm B: 1568 mm T: 550 mm</p>

Prinzipschaltbild 86000500 Bestückungsbeispiel	Abgänge	Gehäuse
<p>Abgang Bolzen M1016-70* 16-70* 32A CEE 32A CEE 16A CEE 16A CEE 16A 6 Schutzkontaktsteckdosen</p>	<p>NH-Abgänge</p> <ul style="list-style-type: none"> 1 x NH1 2 x NH00 <p>CEE-Anbaudosen 5-pol. 400 V</p> <ul style="list-style-type: none"> 2 x 32 A 2 x 16 A <p>Schuko</p> <ul style="list-style-type: none"> 6 x 16 A 	<p>M1400 H: 1613 mm B: 1568 mm T: 550 mm</p>

86000500

bis 630 A

Gehäuse aus Edelstahl (Werkstoff 1.4301)
mit Lackierung RAL 7032 -grau-
mit Bodenflanschplatte und innenliegenden Bohrungen zur Befestigung
mit Doppeltür und 3-Punkt-Stangenschloss sowie Schwenkhebel
mit Profilhalbzylinder, Schließung G2123
sowie Kunststoff-Regenschutzkappe
Einbauten bis einschl. RCD-Schutzschalter schutzisoliert
vordere Blende zur Montage abnehmbar
Kabelauführung bei geschlossener Tür möglich
durch nach innen versenkbare Klappen
14 Kabeleinführungstüllen M63

Schutzart: IP 44

1 Cu-Sammelschienensystem 630 A
für Modul-Kontaktierung

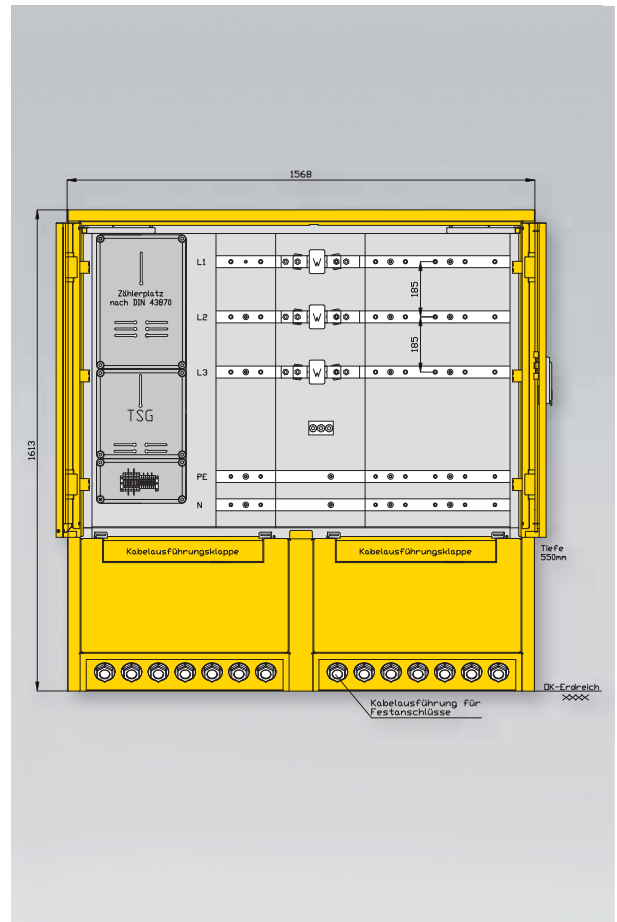

86000500 Bestückungsbeispiel

400 A

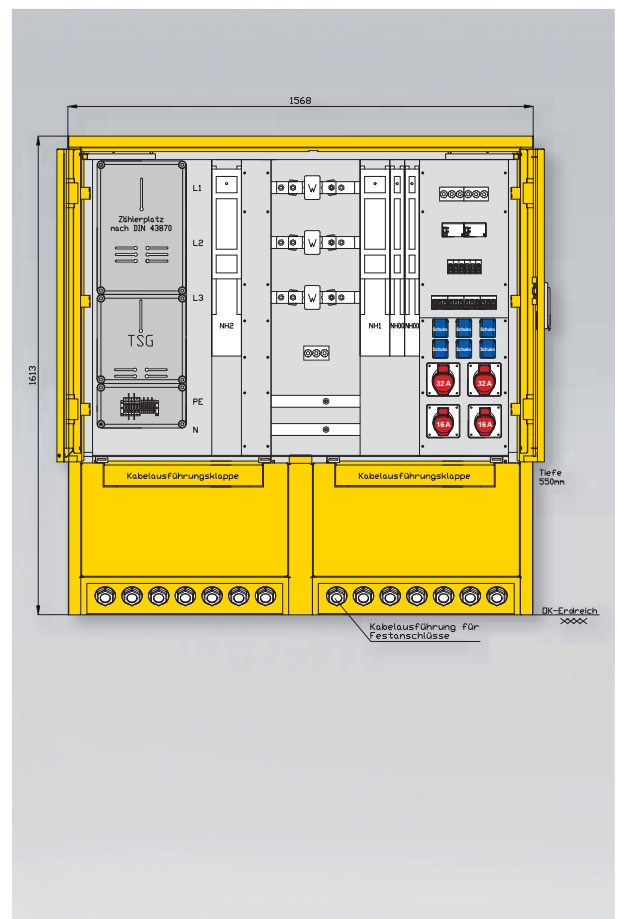

Prinzipschaltbild WAVM273	Abgänge	Gehäuse
<p>400 mm Einbauplatz für Module</p>		<p>MB1500 H: 1149 mm B: 1670 mm T: 550 mm</p> <p>+ Untergestell- Höhe ca.: 444 mm</p>

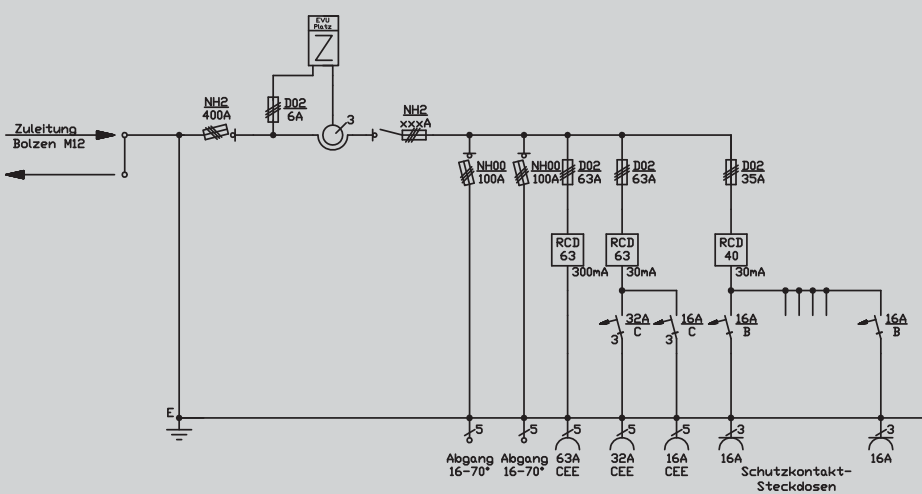
Prinzipschaltbild WAVM273 Bestückungsbeispiel	Abgänge	Gehäuse
	<p>NH-Abgänge</p> <p>2 x NH00</p> <p>CEE-Anbaudosen 5-pol. 400 V</p> <p>1 x 63 A</p> <p>1 x 32 A</p> <p>1 x 16 A</p> <p>Schuko</p> <p>6 x 16 A</p>	<p>MB1500 H: 1149 mm B: 1670 mm T: 550 mm</p> <p>+ Untergestell- Höhe ca.: 444 mm</p>

WAVM273

bis 400 A

Gehäuse (MB1500) aus elektrolytisch-verzinktem Stahlblech mit Lackierung RAL 2004 -reinorange mit Kranösen mit Doppeltür und 3-Punkt-Stangenschloss sowie Schwenkhebel und Vorrichtung für Vorhängeschloss inkl. feuerverzinktem Untergestell mit Ösen für Erdnägel Einbauten bis einschließlich RCD-Schutzschalter schutzisoliert

Schutzart: IP 44

1 Cu-Sammelschienensystem 630 A für Modul-Kontaktierung

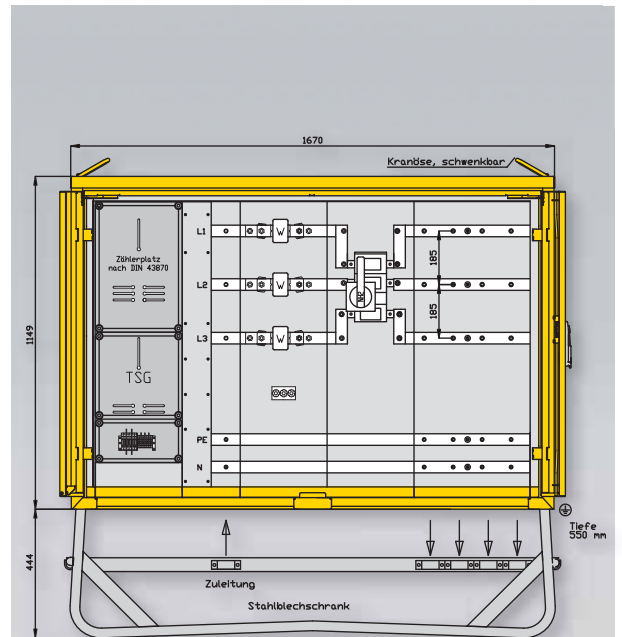

WAVM273 Bestückungsbeispiel

400 A

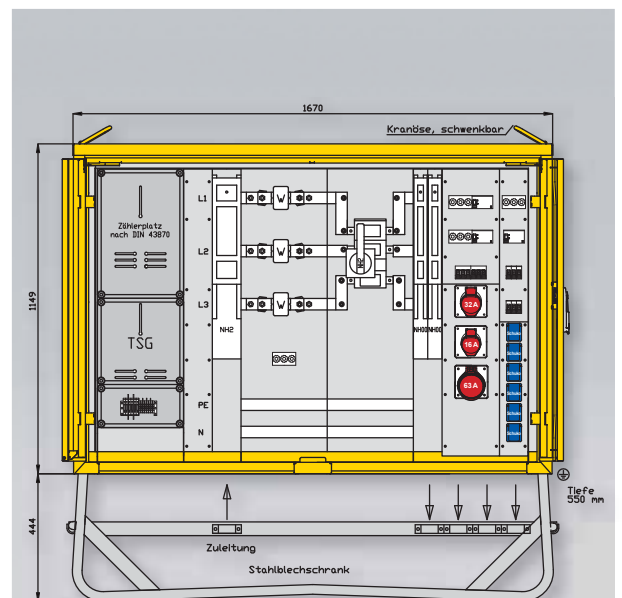

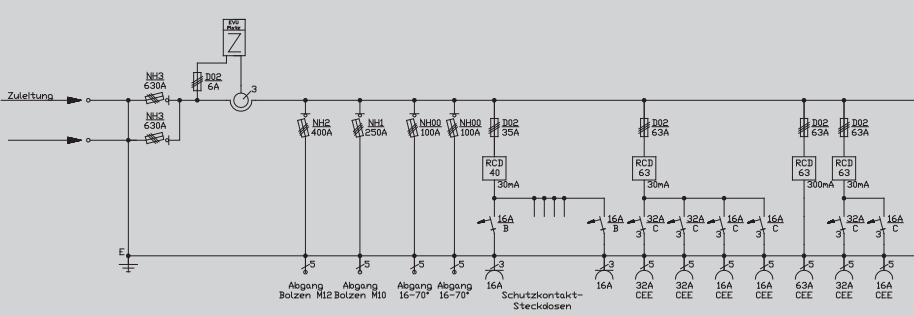
Prinzipschaltbild 86000600	Abgänge	Gehäuse
<p>800 mm Einbauplatz für Module</p>		<p>M1700 H: 1613 mm B: 1868 mm T: 550 mm</p>
Prinzipschaltbild 86000600 Bestückungsbeispiel	Abgänge	Gehäuse
 <p>The diagram shows a power distribution system starting with a main switch (NH3 630A) and a main fuse (DO2 6A). It branches into several outgoing circuits: <ul style="list-style-type: none"> Abgang Bolzen M12 (NH2 400A) Abgang Bolzen M10 (NH1 250A) Abgang 16-70* (NH00 100A) Abgang 16-70* (NH00 100A) Abgang 16-70* (DO2 35A) Abgang 16A (RCI 40 30mA) Abgang 16A (RCI 63 30mA) Abgang 32A CEE (RCI 63 30mA) Abgang 32A CEE (RCI 63 30mA) Abgang 16A CEE (RCI 63 30mA) Abgang 16A CEE (RCI 63 30mA) Abgang 63A CEE (RCI 63 30mA) Abgang 32A CEE (RCI 63 30mA) Abgang 16A CEE (RCI 63 30mA) </p>	<p>NH-Abgänge</p> <ul style="list-style-type: none"> 1 x NH2 1 x NH1 2 x NH00 <p>CEE-Anbaudosen 5-pol. 400 V</p> <ul style="list-style-type: none"> 1 x 63 A 3 x 32 A 3 x 16 A <p>Schuko</p> <ul style="list-style-type: none"> 6 x 16 A 	<p>M1700 H: 1613 mm B: 1868 mm T: 550 mm</p>

86000600

bis 630 A

Gehäuse aus Edelstahl (Werkstoff 1.4301)
mit Lackierung RAL 7032 -grau-
mit Bodenflanschplatte und innenliegenden Bohrungen zur Befestigung
mit Doppeltür und 3-Punkt-Stangenschloss sowie Schwenkhebel
mit Profilhalbzylinder, Schließung G2123
sowie Kunststoff-Regenschutzkappe
Einbauten bis einschl. RCD-Schutzschalter schutzisoliert
vordere Blende zur Montage abnehmbar
Kabelauführung bei geschlossener Tür möglich
durch nach innen versenkbare Klappen
17 Kabeleinführungstüllen M63

Schutzart: IP 44

1 Cu-Sammelschienensystem 630 A
für Modul-Kontaktierung

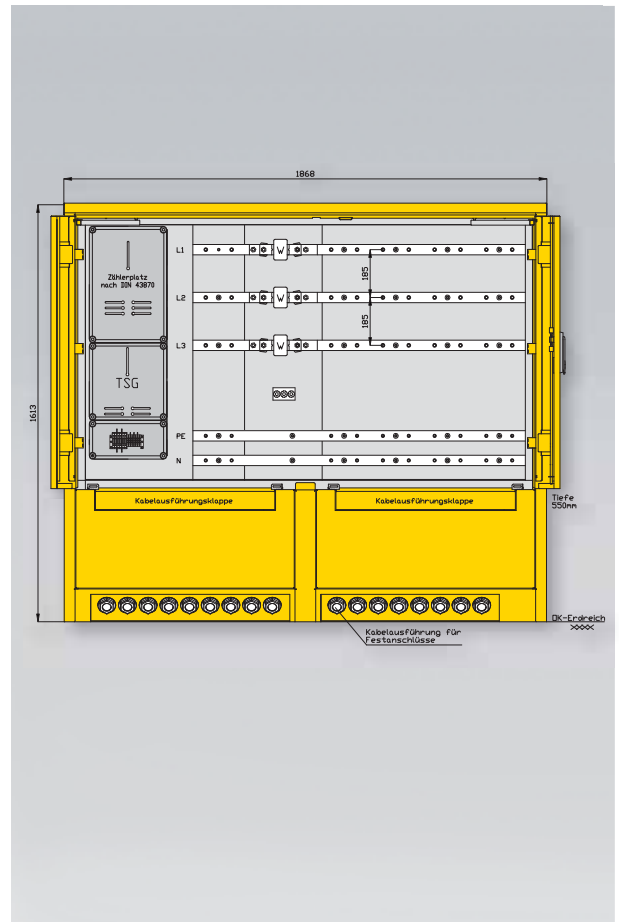

86000600 Bestückungsbeispiel

630 A

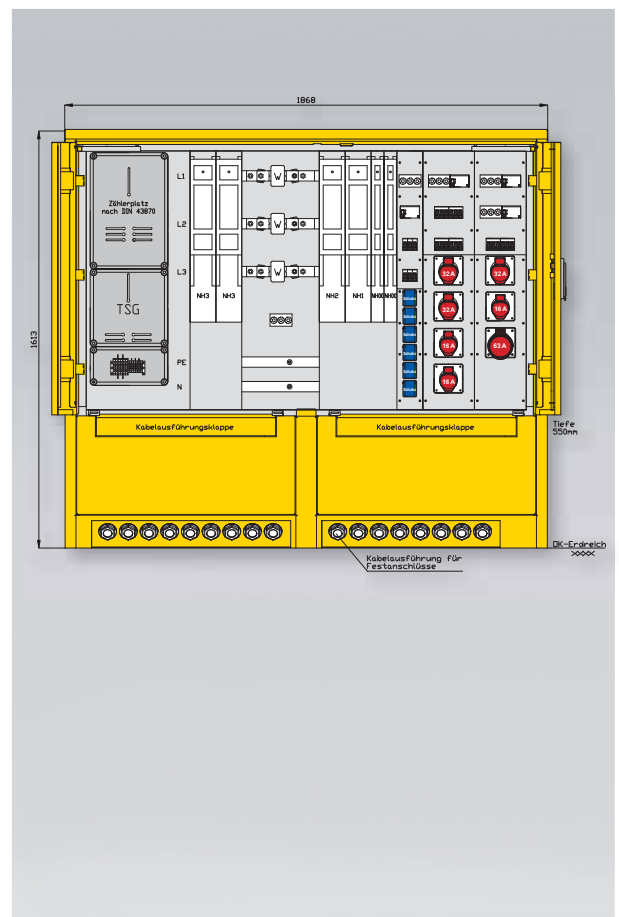

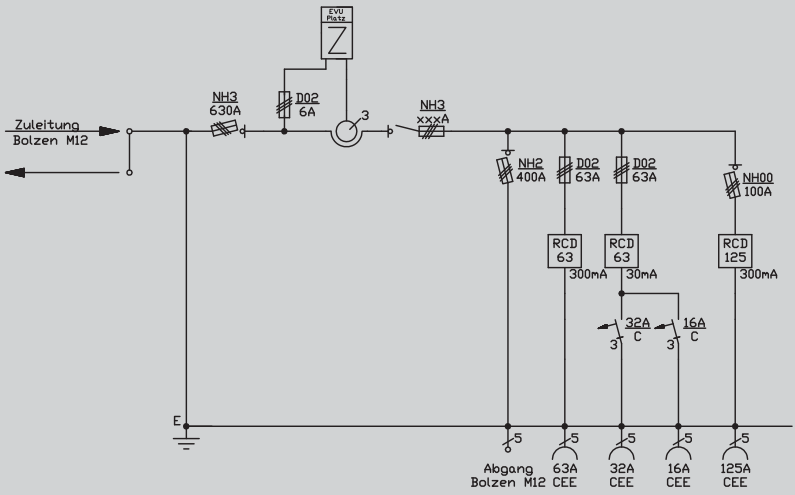
Prinzipschaltbild WAVM275	Abgänge	Gehäuse
<p>600 mm Einbauplatz für Module</p>		<p>MB1800 H: 1149 mm B: 1970 mm T: 550 mm</p> <p>+ Untergestell- Höhe ca.: 444 mm</p>
Prinzipschaltbild WAVM275 Bestückungsbeispiel	Abgänge	Gehäuse
 <p>The diagram shows a main supply line (Zuleitung Bolzen M12) entering from the left. It passes through a main switch (NH3 630A) and a fuse (D02 6A). The main switch is connected to a busbar (NH3 xxxA). From this busbar, several outgoing circuits are protected by fuses (NH2 400A, D02 63A, D02 63A, NH00 100A) and RCDs (RCD 63 300mA, RCD 63 300mA, RCD 125 300mA). The outgoing circuits are labeled as Abgang Bolzen M12, 63A CEE, 32A CEE, 16A CEE, and 125A CEE. A ground connection (E) is shown at the bottom.</p>	<p>NH-Abgänge</p> <p>1 x NH2</p> <p>CEE-Anbaudosen 5-pol. 400 V</p> <p>1 x 125 A</p> <p>1 x 63 A</p> <p>1 x 32 A</p> <p>1 x 16 A</p>	<p>MB1800 H: 1149 mm B: 1970 mm T: 550 mm</p> <p>+ Untergestell- Höhe ca.: 444 mm</p>

WAVM275 bis 630 A

Gehäuse (MB1800) aus elektrolytisch-verzinktem Stahlblech mit Lackierung RAL 2004 -reinorange mit Kranösen mit Doppeltür und 3-Punkt-Stangenschloss sowie Schwenkhebel und Vorrichtung für Vorhängeschloss inkl. feuerverzinktem Untergestell mit Ösen für Erdnägel Einbauten bis einschließlich RCD-Schutzschalter schutzisoliert

Schutzart: IP 44

1 Cu-Sammelschienensystem 630 A für Modul-Kontaktierung

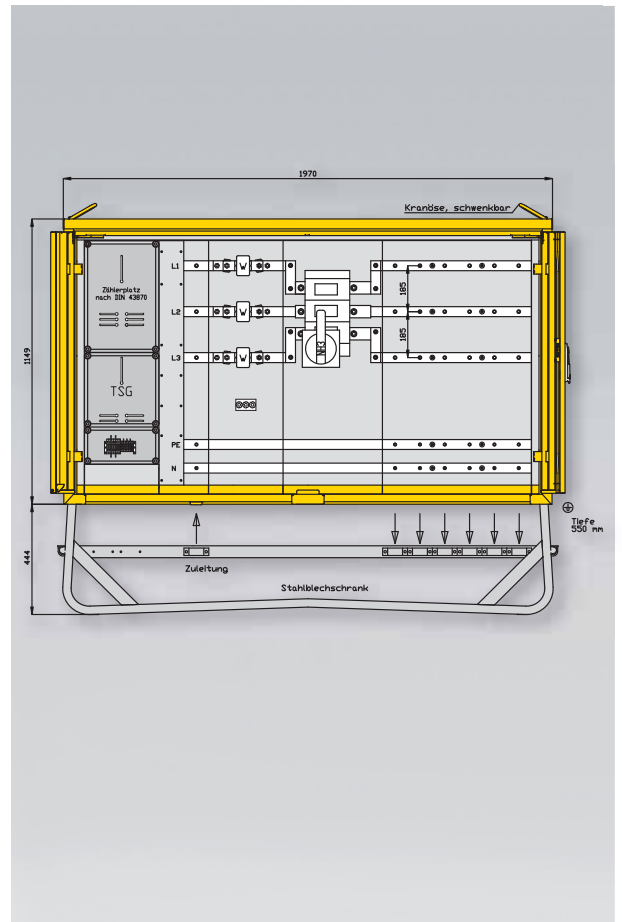

WAVM275 Bestückungsbeispiel 630 A

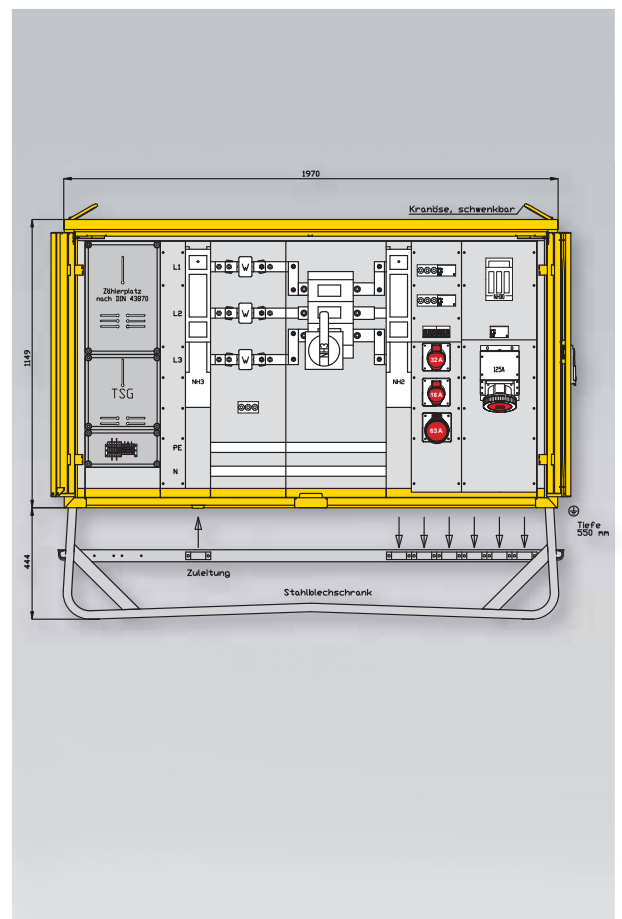

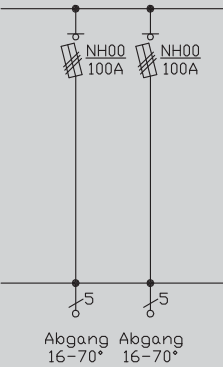
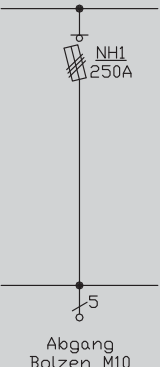
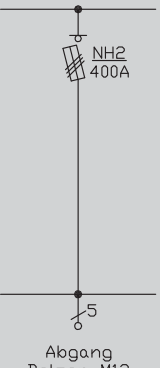
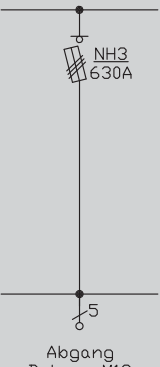
Prinzipschaltbild 86010005	Abgänge	Gehäuse
 <p>Abgang 16-70° Abgang 16-70°</p>	<p>NH-Abgänge</p> <p>2 x NH00</p>	100 mm
Prinzipschaltbild 86010004	Abgänge	Gehäuse
 <p>Abgang Bolzen M10</p>	<p>NH-Abgänge</p> <p>1 x NH1</p>	100 mm
Prinzipschaltbild 86010003	Abgänge	Gehäuse
 <p>Abgang Bolzen M12</p>	<p>NH-Abgänge</p> <p>1 x NH2</p>	100 mm
Prinzipschaltbild 86010002	Abgänge	Gehäuse
 <p>Abgang Bolzen M12</p>	<p>NH-Abgänge</p> <p>1 x NH3</p>	100 mm

1

2

3

4

5

6

7

8

9

10

Info
StromverteilerBaustrom-
verteilerIndustrie- und
Freizeitverteiler

86010005

bis 100 A

Modul – 100 mm breit
 Artikelnummer: 86010005
 2 NH00-Sicherungslastschaltleisten 100A
 3P -schaltbar-
 mit je 1 Prismenklemme 16-70 mm²



86010004

bis 250 A

Modul – 100 mm breit
 Artikelnummer: 86010004
 1 NH1-Sicherungslastschaltleiste 250A
 3P -schaltbar-
 mit Bolzenanschluss M10



86010003

bis 400 A

Modul – 100 mm breit
 Artikelnummer: 86010003
 1 NH2-Sicherungslastschaltleiste 400A
 3P -schaltbar-
 mit Bolzenanschluss M12



86010002

bis 630 A

Modul – 100 mm breit
 Artikelnummer: 86010002
 1 NH3-Sicherungslastschaltleiste 630A
 3P -schaltbar-
 mit Bolzenanschluss M12

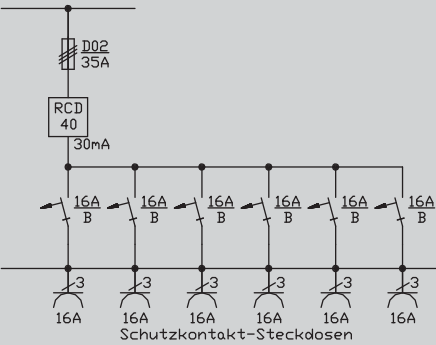
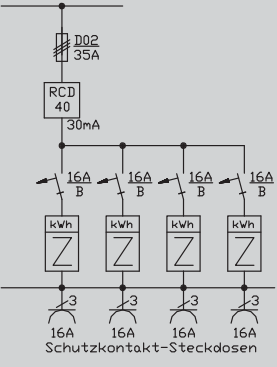
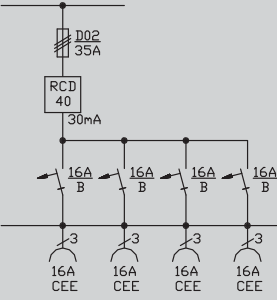

Prinzipschaltbild 86010000	Abgänge	Gehäuse					
		Modul 100 mm					
Prinzipschaltbild 86010006	Abgänge	Gehäuse					
	<table border="1"> <tr> <td style="background-color: #0070C0; color: white;">Schuko</td> <td rowspan="2" style="background-color: #D9E1F2;">Modul 100 mm</td> </tr> <tr> <td style="background-color: #D9E1F2;">6 x 16 A</td> </tr> </table>	Schuko	Modul 100 mm	6 x 16 A	Modul 100 mm		
Schuko	Modul 100 mm						
6 x 16 A							
Prinzipschaltbild 86010008	Abgänge	Gehäuse					
	<table border="1"> <tr> <td style="background-color: #0070C0; color: white;">Schuko</td> <td rowspan="2" style="background-color: #D9E1F2;">Modul 100 mm</td> </tr> <tr> <td style="background-color: #D9E1F2;">4 x 16 A</td> </tr> </table>	Schuko	Modul 100 mm	4 x 16 A	Modul 100 mm		
Schuko	Modul 100 mm						
4 x 16 A							
Prinzipschaltbild 86010007	Abgänge	Gehäuse					
	<table border="1"> <tr> <td style="background-color: #000080; color: white;">CEE-Anbaudosen</td> <td rowspan="2" style="background-color: #D9E1F2;">Modul 100 mm</td> </tr> <tr> <td style="background-color: #D9E1F2;">3-pol. 230 V</td> </tr> <tr> <td style="background-color: #4B4B9B; color: white;">4 x 16 A</td> <td></td> </tr> </table>	CEE-Anbaudosen	Modul 100 mm	3-pol. 230 V	4 x 16 A		Modul 100 mm
CEE-Anbaudosen	Modul 100 mm						
3-pol. 230 V							
4 x 16 A							

86010000

Modul – 100 mm breit
 Artikelnummer: 86010000
 leer –Reserve-Modul
 mit Blindabdeckung



86010006

35 A

Modul – 100 mm breit
 Artikelnummer: 86010006
 1 RCD-Schutzschalter 4P 40A/30mA -A-
 mit Sicherungselement 3P 35A D02
 6 Schutzkontaktsteckdosen 16A 2P 230V
 mit je 1 Leitungsschutzschalter (MCB) 1P 16A -B-



86010008

35 A

Modul – 100 mm breit
 Artikelnummer: 86010008
 1 RCD-Schutzschalter 4P 40A/30mA -A-
 mit Sicherungselement 3P 35A D02
 4 Schutzkontaktsteckdosen 16A 2P 230V
 mit je 1 elektronischen WS-Zähler 32A -beglaubigt-
 mit je 1 Leitungsschutzschalter (MCB) 1P 16A -B-



86010007

35 A

Modul – 100 mm breit
 Artikelnummer: 86010007
 1 RCD-Schutzschalter 4P 40A/30mA -A-
 mit Sicherungselement 3P 35A D02
 4 CEE-Anbaudosen 16A 3P 230V 6h
 mit je 1 Leitungsschutzschalter (MCB) 1P 16A -B-

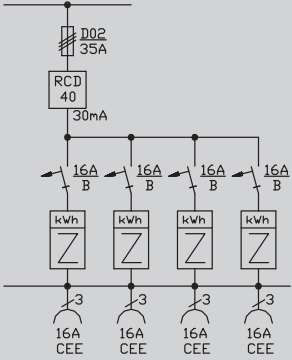

Prinzipschaltbild 86010009	Abgänge	Gehäuse
	<p>CEE-Anbaudosen 3-pol. 230 V</p> <p>4 x 16 A</p>	<p>Modul 100 mm</p>
Prinzipschaltbild 86020000	Abgänge	<p>Gehäuse</p> <p>Modul 200 mm</p>
Prinzipschaltbild 86020001	Abgänge	<p>Gehäuse</p> <p>Modul 200 mm</p>
Prinzipschaltbild 86020002	<p>Schuko 12 x 16 A</p>	<p>Gehäuse</p> <p>Modul 200 mm</p>

86010009

35 A

- Modul – 100 mm breit
 Artikelnummer: 86010009
 1 RCD-Schutzschalter 4P 40A/30mA -A-
 mit Sicherungselement 3P 35A D02
 4 CEE-Anbaudosen 16A 3P 230V 6h
 mit je 1 elektronischen WS-Zähler 32A -beglaubigt-
 mit je 1 Leitungsschutzschalter (MCB) 1P 16A -B-



86020000

- Modul – 200 mm breit
 Artikelnummer: 86020000
 leer –Reserve-Modul
 mit Blindabdeckung

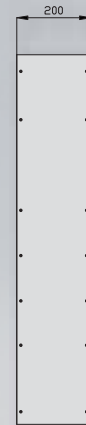

86020001

bis 63 A

- Modul – 200 mm breit
 Artikelnummer: 86020001
 vorbereitet für Kundeneinbauten
 mit Sicherungselement 3P 63A D02
 -ohne Sicherungseinsätze-
 mit 5 Hutschienen à 9 AE



86020002

63 A

- Modul – 200 mm breit
 Artikelnummer: 86020002
 2 RCD-Schutzschalter 4P 40A/30mA -A-
 auf 1 Sicherungselement 3P 63A D02
 12 Schutzkontaktsteckdosen 16A 2P 230V
 mit je 1 Leitungsschutzschalter (MCB) 1P 16A -B-



Prinzipschaltbild 86020004	Abgänge	Gehäuse
	CEE-Anbaudosen 3-pol. 230 V 8 x 16 A	Modul 200 mm
Prinzipschaltbild 86020003	Abgänge	Gehäuse
	CEE-Anbaudosen 5-pol. 400 V 1 x 32 A 1 x 16 A Schuko 4 x 16 A	Modul 200 mm
Prinzipschaltbild 86020005	Abgänge	Gehäuse
	CEE-Anbaudosen 5-pol. 400 V 2 x 32 A 2 x 16 A	Modul 200 mm
Prinzipschaltbild 86020007	Abgänge	Gehäuse
	CEE-Anbaudosen 5-pol. 400 V 1 x 63 A 1 x 32 A 1 x 16 A	Modul 200 mm

1

2

3

4

5

6

7

8

9

10

Info
StromverteilerBaustrom-
verteilerIndustrie- und
Freizeitverteiler

86020004

63 A

- Modul – 200 mm breit
 Artikelnummer: 86020004
 2 RCD-Schutzschalter 4P 40A/30mA -A-
 auf 1 Sicherungselement 3P 63A D02
 8 CEE-Anbaudosen 16A 3P 230V 6h
 mit je 1 Leitungsschutzschalter (MCB) 1P 16A -B-



86020003

63 A

- Modul – 200 mm breit
 Artikelnummer: 86020003
 1 RCD-Schutzschalter 4P 63A/30mA -A-
 mit Sicherungselement 3P 63A D02
 1 CEE-Anbaudose 32A 5P 400V 6h
 mit Leitungsschutzschalter (MCB) 3P 32A -C-
 1 CEE-Anbaudose 16A 5P 400V 6h
 mit Leitungsschutzschalter (MCB) 3P 16A -C-
 1 RCD-Schutzschalter 4P 40A/30mA -A-
 4 Schutzkontaktsteckdosen 16A 2P 230V
 mit je 1 Leitungsschutzschalter (MCB) 1P 16A -B-



86020005

63 A

- Modul – 200 mm breit
 Artikelnummer: 86020005
 1 RCD-Schutzschalter 4P 63A/30mA -A-
 mit Sicherungselement 3P 63A D02
 2 CEE-Anbaudosen 32A 5P 400V 6h
 mit je 1 Leitungsschutzschalter (MCB) 3P 32A -C-
 2 CEE-Anbaudosen 16A 5P 400V 6h
 mit je 1 Leitungsschutzschalter (MCB) 3P 16A -C-



86020007

2 x 63 A

- Modul – 200 mm breit
 Artikelnummer: 86020007
 1 RCD-Schutzschalter 4P 63A/300mA -A-
 mit Sicherungselement 3P 63A D02
 1 CEE-Anbaudose 63A 5P 400V 6h
 ohne Vorsicherung -direkt ab RCD-
 1 RCD-Schutzschalter 4P 63A/30mA -A-
 mit Sicherungselement 3P 63A D02
 1 CEE-Anbaudose 32A 5P 400V 6h
 mit Leitungsschutzschalter (MCB) 3P 32A -C-
 1 CEE-Anbaudose 16A 5P 400V 6h
 mit Leitungsschutzschalter (MCB) 3P 16A -C-

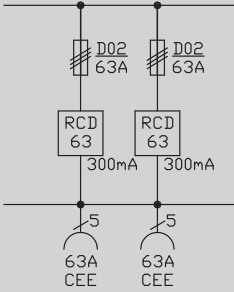
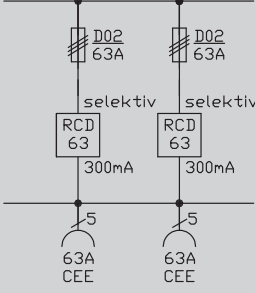
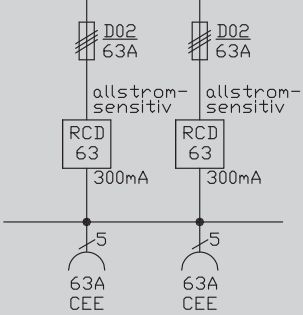
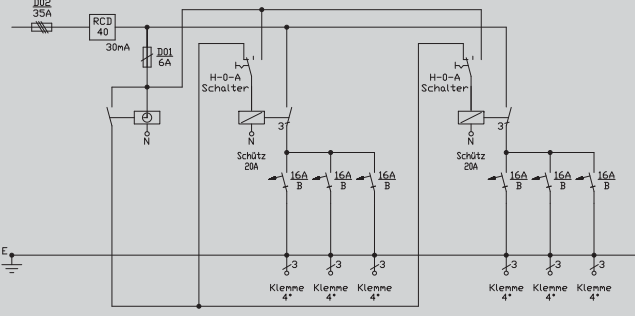

Prinzipschaltbild 86020006	Abgänge	Gehäuse
	<p>CEE-Anbaudosen 5-pol. 400 V</p> <p>2 x 63 A</p>	<p>Modul 200 mm</p>
Prinzipschaltbild 86020013	Abgänge	Gehäuse
	<p>CEE-Anbaudosen 5-pol. 400 V</p> <p>2 x 63 A</p>	<p>Modul 200 mm</p>
Prinzipschaltbild 86020014	Abgänge	Gehäuse
	<p>CEE-Anbaudosen 5-pol. 400 V</p> <p>2 x 63 A</p>	<p>Modul 200 mm</p>
Prinzipschaltbild 86020009	Abgänge	Gehäuse
	<p>Klemmen</p> <p>6 x 3 x 4 mm² mit Steuerung für Beleuchtung</p>	<p>Modul 200 mm</p>

86020006

2 x 63 A

- Modul – 200 mm breit
 Artikelnummer: 86020006
 2 RCD-Schutzschalter 4P 63A/300mA -A-
 mit je 1 Sicherungselement 3P 63A D02
 2 CEE-Anbaudosen 63A 5P 400V 6h
 ohne Vorsicherungen -direkt ab RCD-

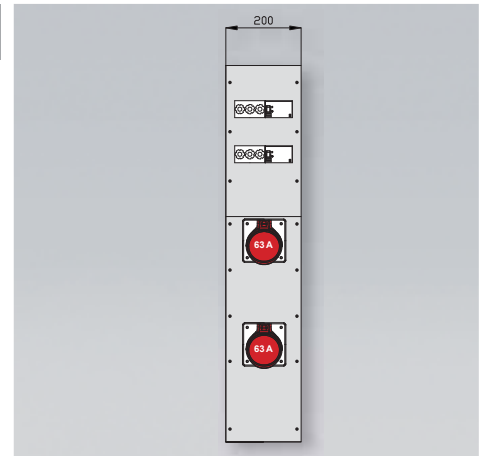

86020013

2 x 63 A

- Modul – 200 mm breit
 Artikelnummer: 86020013
 2 RCD-Schutzschalter 4P 63A/300mA -A-S-
 mit je 1 Sicherungselement 3P 63A D02
 2 CEE-Anbaudosen 63A 5P 400V 6h
 ohne Vorsicherungen -direkt ab RCD-

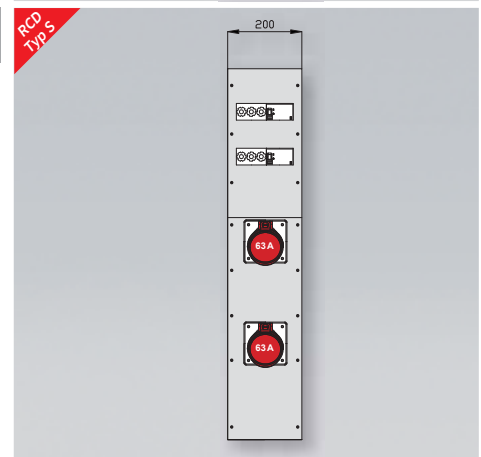

86020014

2 x 63 A

- Modul – 200 mm breit
 Artikelnummer: 86020014
 2 RCD-Schutzschalter 4P 63A/300mA -B-
 mit je 1 Sicherungselement 3P 63A D02
 2 CEE-Anbaudosen 63A 5P 400V 6h
 ohne Vorsicherungen -direkt ab RCD-

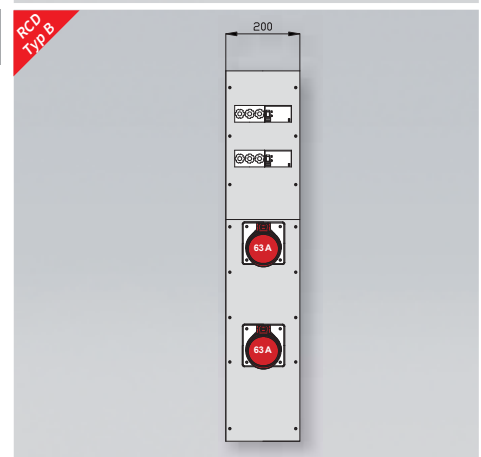

86020009

35 A

- Modul – 200 mm breit
 Artikelnummer: 86020009
 1 RCD-Schutzschalter 4P 40A/30mA -A-
 mit Sicherungselement 3P 35A D02
 1 Sicherungselement 1P 6A D01
 -als Steuersicherung-
 1 digitale Zeitschaltuhr
 2 H-O-A-Schalter
 2 Schütze 20A
 6 Leitungsschutzschalter (MCB) 1P 16A -B-
 mit je 1 Abgangsklemmen 3 x 4 mm²
 2 Hutschienen à 9 AE für Kundeneinbauten

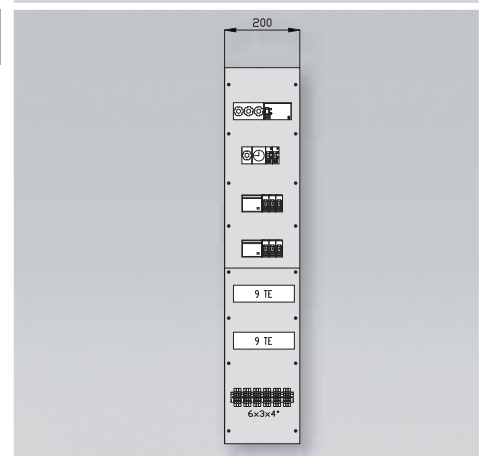

Prinzipschaltbild 86030000	Abgänge	Gehäuse
		Modul 300 mm
Prinzipschaltbild 86030001	Abgänge	Gehäuse
		Modul 300 mm
Prinzipschaltbild 86030002	Abgänge	Gehäuse
	<p>CEE-Anbaudosen 3-pol. 230 V</p> <p>6 x 16 A</p> <p>Schuko</p> <p>6 x 16 A</p>	Modul 300 mm
Prinzipschaltbild 86030009	Abgänge	Gehäuse
	<p>CEE-Anbaudosen 3-pol. 230 V</p> <p>6 x 16 A</p> <p>Schuko</p> <p>6 x 16 A</p>	Modul 300 mm

86030000

Modul – 300 mm breit
 Artikelnummer: 86030000
 leer –Reserve-Modul
 mit Blindabdeckung

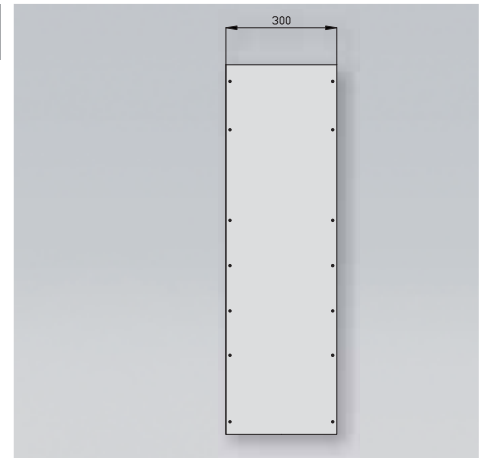

86030001

bis 63 A

Modul – 300 mm breit
 Artikelnummer: 86030001
 vorbereitet für Kundeneinbauten
 mit Sicherungselement 3P 63A D02
 -ohne Sicherungseinsätze-
 mit 5 Hutschienen à 12 AE

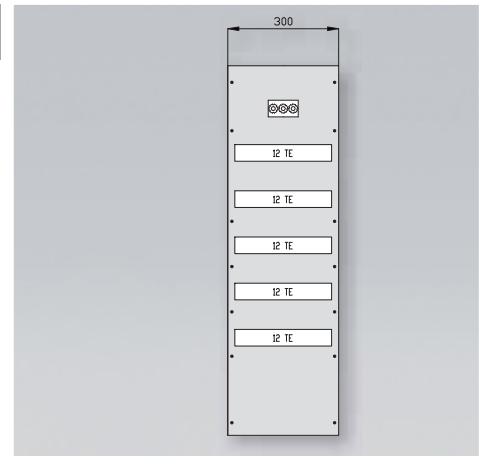

86030002

63 A

Modul – 300 mm breit
 Artikelnummer: 86030002
 2 RCD-Schutzschalter 4P 40A/30mA -A-
 auf 1 Sicherungselement 3P 63A D02
 6 Schutzkontaktsteckdosen 16A 2P 230V
 mit je 1 Leitungsschutzschalter (MCB) 1P 16A -B-
 6 CEE-Anbaudosen 16A 3P 230V 6h
 mit je 1 Leitungsschutzschalter (MCB) 1P 16A -B-

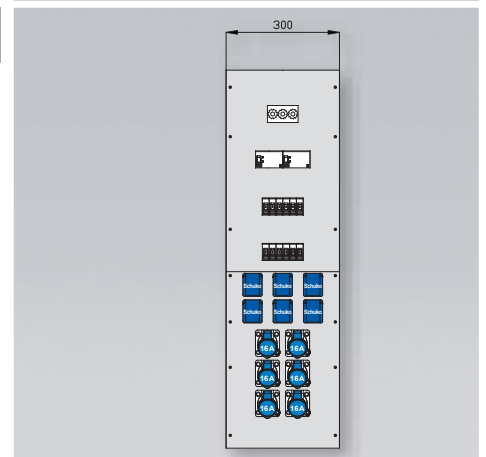

86030009

63 A

Modul – 300 mm breit
 Artikelnummer: 86030009
 2 RCD-Schutzschalter 4P 40A/30mA -A-
 auf 1 Sicherungselement 3P 63A D02
 6 Schutzkontaktsteckdosen 16A 2P 230V
 mit je 1 elektronischen WS-Zähler 32A -beglaubigt-
 mit je 1 Leitungsschutzschalter (MCB) 1P 16A -B-
 6 CEE-Anbaudosen 16A 3P 230V 6h
 mit je 1 elektronischen WS-Zähler 32A -beglaubigt-
 mit je 1 Leitungsschutzschalter (MCB) 1P 16A -B-

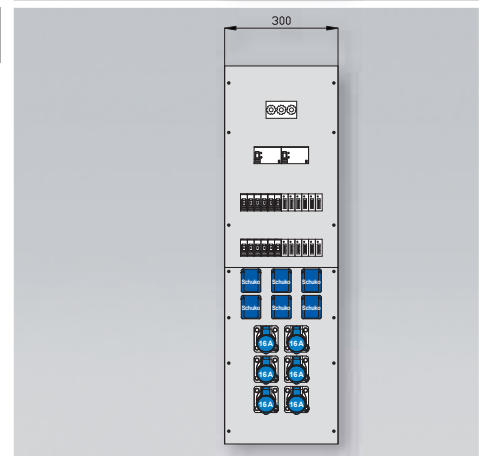

Prinzipschaltbild 86030003	Abgänge	Gehäuse
	CEE-Anbaudosen 5-pol. 400 V 2 x 32 A 2 x 16 A Schuko 6 x 16 A	Modul 300 mm
Prinzipschaltbild 86030010	Abgänge	Gehäuse
	CEE-Anbaudosen 5-pol. 400 V 1 x 32 A 1 x 16 A Schuko 3 x 16 A	Modul 300 mm
Prinzipschaltbild 86030004	Abgänge	Gehäuse
	CEE-Anbaudosen 5-pol. 400 V 2 x 32 A 4 x 16 A	Modul 300 mm
Prinzipschaltbild 86030005	Abgänge	Gehäuse
	CEE-Anbaudosen 5-pol. 400 V 1 x 63 A 1 x 32 A 1 x 16 A Schuko 6 x 16 A	Modul 300 mm

86030003

1 x 63 A/1 x 35 A

Modul – 300 mm breit

Artikelnummer: 86030003

- 1 RCD-Schutzschalter 4P 63A/30mA -A- mit Sicherungselement 3P 63A D02
- 2 CEE-Anbaudosen 32A 5P 400V 6h mit je 1 Leitungsschutzschalter (MCB) 3P 32A -C-
- 2 CEE-Anbaudosen 16A 5P 400V 6h mit je 1 Leitungsschutzschalter (MCB) 3P 16A -C-
- 1 RCD-Schutzschalter 4P 40A/30mA -A- mit Sicherungselement 3P 35A D02
- 6 Schutzkontaktsteckdosen 16A 2P 230V mit je 1 Leitungsschutzschalter (MCB) 1P 16A -B-

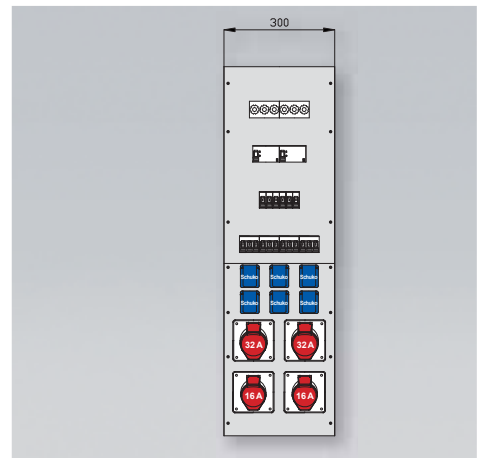

86030010

1x 63 A/1 x 35 A

Modul – 300 mm breit – Artikelnummer: 86030010

- 1 RCD-Schutzschalter 4P 63A/30mA -A- mit Sicherungselement 3P 63A D02
- 1 CEE-Anbaudose 32A 5P 400V 6h mit elektronischem DS-Zähler 65 A -beglaubigt- mit Leitungsschutzschalter (MCB) 3P 32A -C-
- 1 CEE-Anbaudose 16A 5P 400V 6h mit elektronischem DS-Zähler 65 A -beglaubigt- mit Leitungsschutzschalter (MCB) 3P 16A -C-
- 1 RCD-Schutzschalter 4P 40A/30mA -A- mit Sicherungselement 3P 35A D02
- 3 Schutzkontaktsteckdosen 16A 2P 230V mit je 1 elektronischen WS-Zähler 32A -beglaubigt- mit je 1 Leitungsschutzschalter (MCB) 1P 16A -B-



86030004

2 x 63 A

Modul – 300 mm breit

Artikelnummer: 86030004

- 2 RCD-Schutzschalter 4P 63A/30mA -A- mit je 1 Sicherungselement 3P 63A D02
- 2 CEE-Anbaudosen 32A 5P 400V 6h mit je 1 Leitungsschutzschalter (MCB) 3P 32A -C-
- 4 CEE-Anbaudosen 16A 5P 400V 6h mit je 1 Leitungsschutzschalter (MCB) 3P 16A -C-

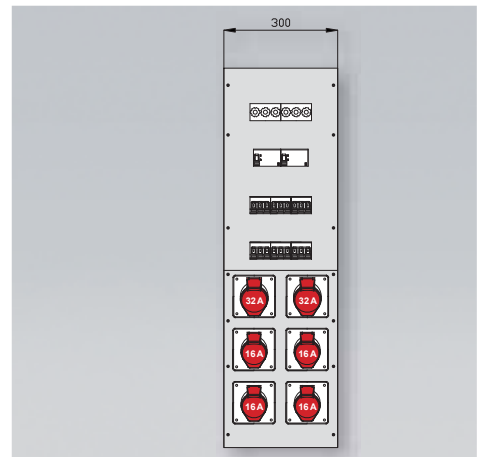

86030005

2 x 63 A

Modul – 300 mm breit – Artikelnummer: 86030005

- 1 RCD-Schutzschalter 4P 63A/30mA -A- mit Sicherungselement 3P 63A D02
- 1 CEE-Anbaudose 63A 5P 400V 6h ohne Vorsicherung -direkt ab RCD-
- 1 RCD-Schutzschalter 4P 63A/30mA -A- mit Sicherungselement 3P 63A D02
- 1 CEE-Anbaudose 32A 5P 400V 6h mit Leitungsschutzschalter (MCB) 3P 32A -C-
- 1 CEE-Anbaudose 16A 5P 400V 6h mit Leitungsschutzschalter (MCB) 3P 16A -C-
- 6 Schutzkontaktsteckdosen 16A 2P 230V mit je 1 Leitungsschutzschalter (MCB) 1P 16A -B-

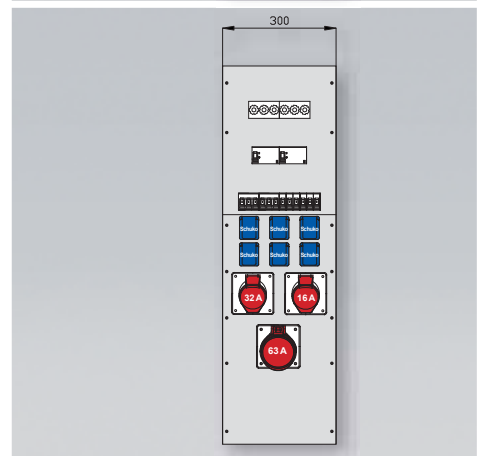

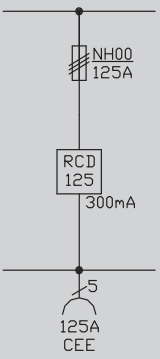
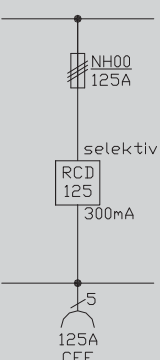
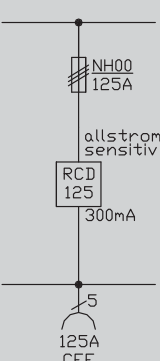
Prinzipschaltbild 86030006	Abgänge	Gehäuse
	<p>CEE-Anbaudosen 5-pol. 400 V</p> <p>1 x 125 A</p>	<p>Modul 300 mm</p>
Prinzipschaltbild 86030011	Abgänge	Gehäuse
	<p>CEE-Anbaudosen 5-pol. 400 V</p> <p>1 x 125 A</p>	<p>Modul 300 mm</p>
Prinzipschaltbild 86030008	Abgänge	Gehäuse
	<p>CEE-Anbaudosen 5-pol. 400 V</p> <p>1 x 125 A</p>	<p>Modul 300 mm</p>

86030006

125 A

Modul – 300 mm breit

Artikelnummer: 86030006

- 1 RCD-Schutzschalter 4P 125A/300mA -A- mit NH00-Sicherungslasttrennschalter 125A
- 1 CEE-Anbaudose 125A 5P 400V 6h ohne Vorsicherung -direkt ab RCD-

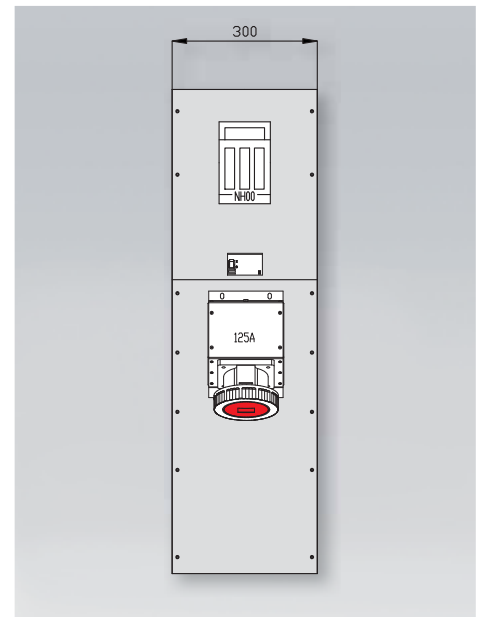

86030011

125 A

Modul – 300 mm breit

Artikelnummer: 86030011

- 1 RCD-Schutzschalter 4P 125A/300mA -A- -S- mit NH00-Sicherungslasttrennschalter 125A
- 1 CEE-Anbaudose 125A 5P 400V 6h ohne Vorsicherung -direkt ab RCD-

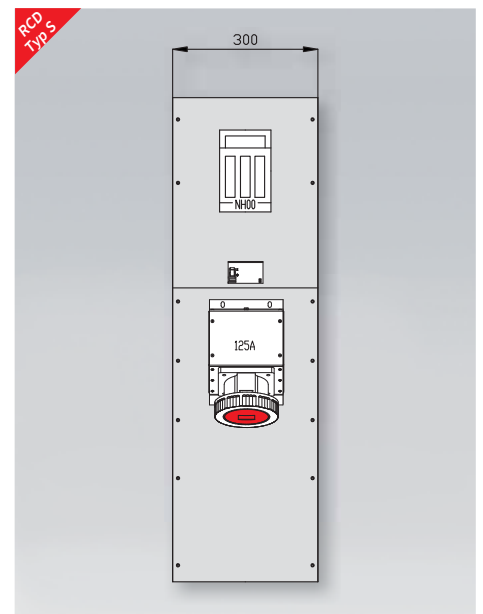

86030008

125 A

Modul – 300 mm breit

Artikelnummer: 86030008

- 1 RCD-Schutzschalter 4P 125A/300mA -B- mit NH00-Sicherungslasttrennschalter 125A
- 1 CEE-Anbaudose 125A 5P 400V 6h ohne Vorsicherung -direkt ab RCD-

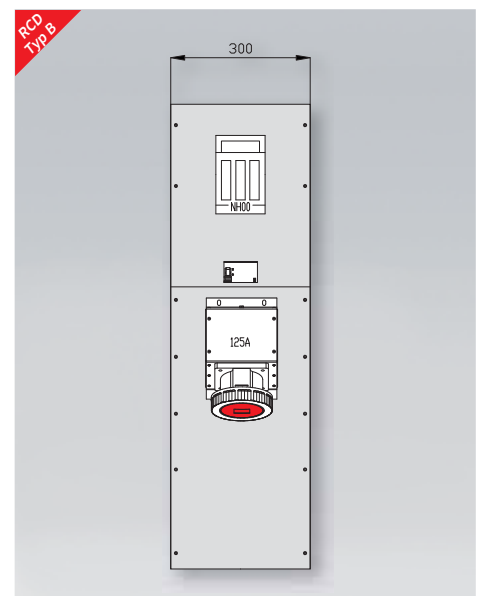

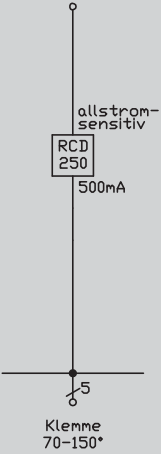
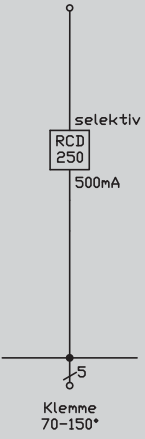
Prinzipschaltbild 86030013	Abgänge	Gehäuse
		<p>Modul 300 mm</p>
Prinzipschaltbild 86030014	Abgänge	Gehäuse
		<p>Modul 300 mm</p>

86030013**250 A**

Modul – 300 mm breit

Artikelnummer: 86030013

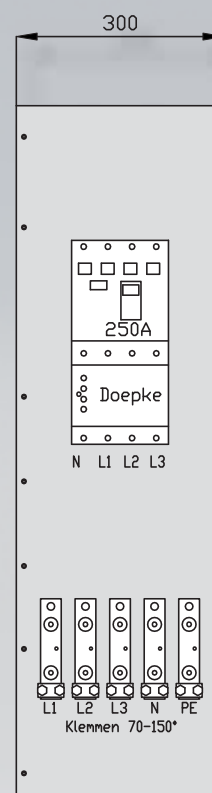
1 Leistungsschalter mit magnetischem
und thermischem Auslöser
und RCD-Steereinheit 500mA -voreingestelltTyp: DFL 8 250-4 X-BSK -B-
#9219784mit Abgangsklemme 5 x 70-150 mm²**86030014****250 A**

Modul – 300 mm breit

Artikelnummer: 86030014

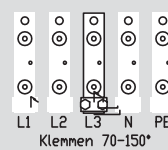
1 Leistungsschalter mit magnetischem
und thermischem Auslöser
und RCD-Steereinheit 500mA -voreingestelltTyp: DFL 8 250-4 X-A -A-S-
#9219781mit Abgangsklemme 5 x 70-150 mm²

In diesem Kapitel finden Sie:

Energiesäulen, Steckdosen innen hinter Türen

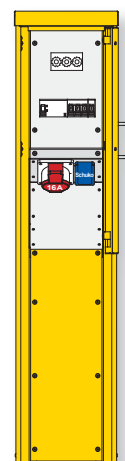

84201019 -
84401016

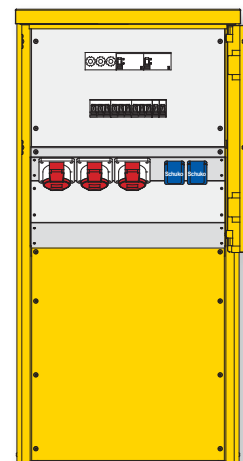

Energiesäulen, Steckdosen außen

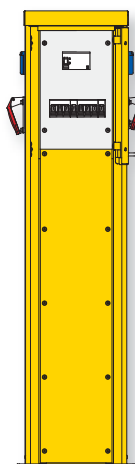

84221019 -
84321016

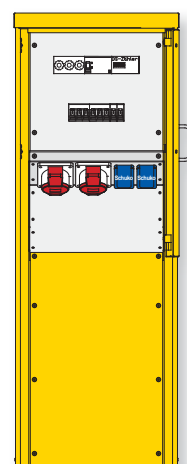
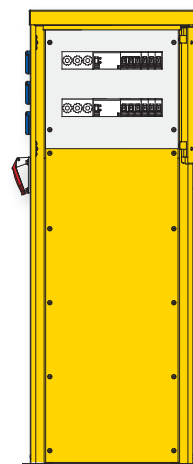

oder
doppelseitig

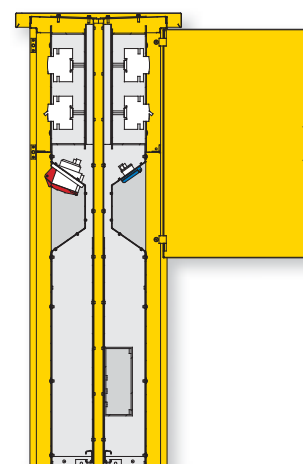

Produktinfo Energiesäulen

- Edelstahlsäulen Werkstoff 1.4301
- in blank / gebürstet oder lackiert gemäß RAL-Farbkarte
- Bodenmontage oder Montage auf Erdstück zum Eingraben
- Labyrinth-Zwangsbelüftung zum Schutz vor Schwitzwasserbildung
- optional mit abschließbaren Türen oder z. B. Wasserzapfstellen

- Baubreiten: - 275 mm
 - 435 mm
 - 595 mm

- Bautiefen: - 220 mm einseitig
 - 436 mm doppelseitig

1

2

3

4

5

6

7

8

9

10

Info
StromverteilerBaustrom-
verteilerIndustrie- und
Freizeitverteiler

Gehäuse aus Edelstahl gebürstet (Werkstoff 1.4301) ohne Lackierung
Tür mit Griff und Kugelschnapper, Kabelführung bei geschlossener Tür möglich
Schutzart: IP44

Prinzipschaltbild 84201019	Abgänge	Gehäuse
<p>Zuleitung 2x5x10*</p> <p>D02 35A</p> <p>RCD 40 30mA</p> <p>16A C 3</p> <p>16A B 3</p> <p>E</p> <p>16A CEE 5</p> <p>16A Schutzkontakt-Steckdosen 3</p>	<p>CEE-Anbaudosen 5-pol. 400 V</p> <p>1 x 16 A</p> <p>Schuko</p> <p>1 x 16 A</p>	<p>H: 1200 mm B: 275 mm T: 220 mm</p>
Prinzipschaltbild 84201020	Abgänge	Gehäuse
<p>Zuleitung 2x5x10*</p> <p>D02 35A</p> <p>RCD 40 30mA</p> <p>32A C 3</p> <p>16A B 3</p> <p>E</p> <p>32A CEE 5</p> <p>16A Schutzkontakt-Steckdosen 3</p>	<p>CEE-Anbaudosen 5-pol. 400 V</p> <p>1 x 32 A</p> <p>Schuko</p> <p>1 x 16 A</p>	<p>H: 1200 mm B: 275 mm T: 220 mm</p>

84201019

35 A

Anschluss:

- 1 Klemmkasten mit Reihenklemme 2 x 5 x 10 mm² für Zuleitung und Kabelschleife

Abgang / Absicherung:

- 1 Sicherungselement 3P 35A D02
- 1 RCD-Schutzschalter 4P 40A/30mA -A-
- 1 CEE-Anbaudose 16A 5P 400V 6h mit Leitungsschutzschalter (MCB) 3P 16A -C-
- 1 Schutzkontaktsteckdose 16A 2P 230V mit Leitungsschutzschalter (MCB) 1P 16A -B-

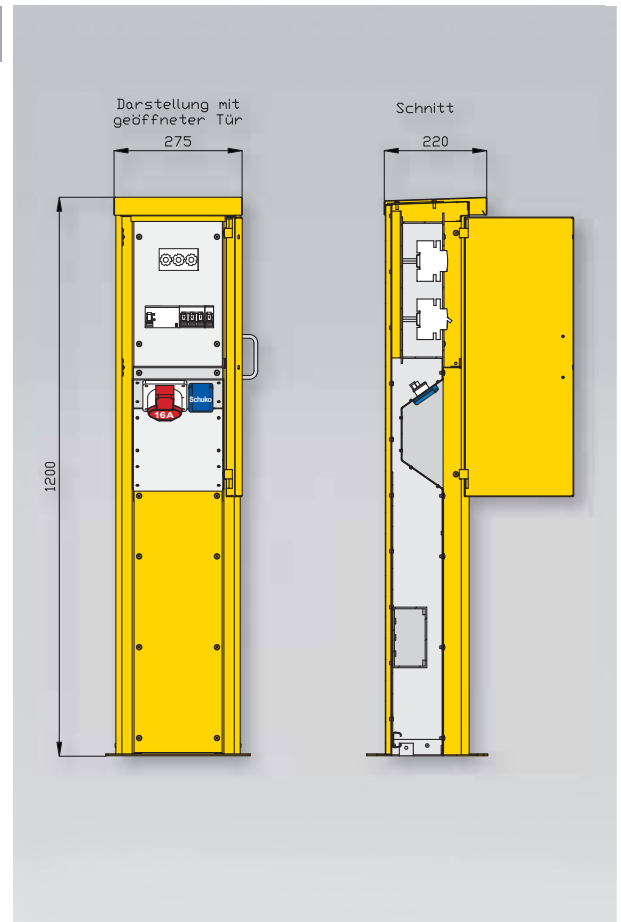

84201020

35 A

Anschluss:

- 1 Klemmkasten mit Reihenklemme 2 x 5 x 10 mm² für Zuleitung und Kabelschleife

Abgang / Absicherung:

- 1 Sicherungselement 3P 35A D02
- 1 RCD-Schutzschalter 4P 40A/30mA -A-
- 1 CEE-Anbaudose 32A 5P 400V 6h mit Leitungsschutzschalter (MCB) 3P 32A -C-
- 1 Schutzkontaktsteckdose 16A 2P 230V mit Leitungsschutzschalter (MCB) 1P 16A -B-

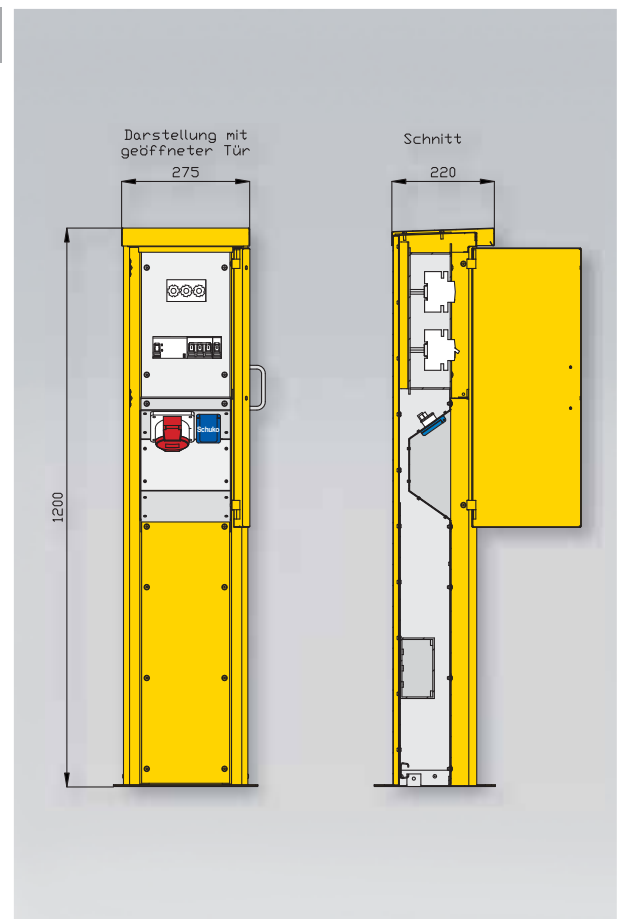

Gehäuse aus Edelstahl gebürstet (Werkstoff 1.4301) ohne Lackierung
Tür mit Griff und Kugelschnapper, Kabelführung bei geschlossener Tür möglich
Schutzart: IP44

Prinzipschaltbild 84221019	Abgänge	Gehäuse
	<p>CEE-Anbaudosen 5-pol. 400 V</p> <p>1 x 32 A</p> <p>1 x 16 A</p> <p>Schuko</p> <p>2 x 16 A</p>	<p>H: 1200 mm B: 275 mm T: 220 mm</p>
Prinzipschaltbild 84281019	Abgänge	Gehäuse
	<p>CEE-Anbaudosen 5-pol. 400 V</p> <p>1 x 32 A</p> <p>1 x 16 A</p> <p>Schuko</p> <p>2 x 16 A</p>	<p>H: 1200 mm B: 275 mm T: 436 mm</p>

84221019

63 A

Anschluss:

- 1 Klemmkasten mit Reihenklemme 2 x 5 x 10 mm² für Zuleitung und Kabelschleife

Abgang / Absicherung:

- 1 Sicherungselement 3P 63A D02
- 1 RCD-Schutzschalter 4P 63A/30mA -A-
- 1 CEE-Anbaudose 32A 5P 400V 6h mit Leitungsschutzschalter (MCB) 3P 32A -C-
- 1 CEE-Anbaudose 16A 5P 400V 6h mit Leitungsschutzschalter (MCB) 3P 16A -C-
- 2 Schutzkontaktsteckdosen 16A 2P 230V mit je 1 Leitungsschutzschalter (MCB) 1P 16A -B- (**Steckdosen außen**)

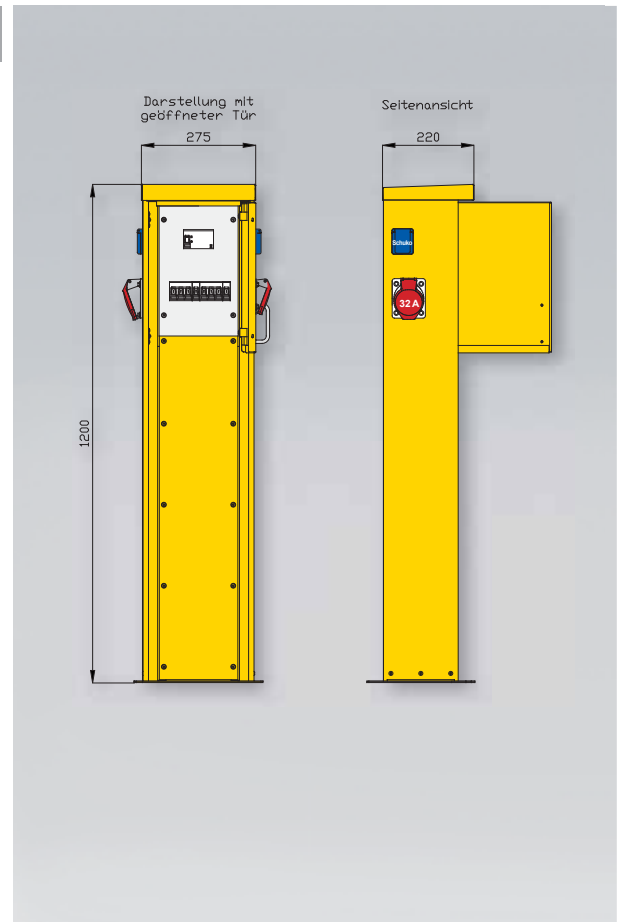

84281019

63 A

Anschluss:

- 1 Klemmkasten mit Reihenklemme 2 x 5 x 10 mm² für Zuleitung und Kabelschleife

Abgang / Absicherung:

- 1 Sicherungselement 3P 63A D02
- 1 RCD-Schutzschalter 4P 40A/30mA -A-
- 1 elektronischer DS-Zähler 65A -beglaubigt-
- 1 CEE-Anbaudose 32A 5P 400V 6h mit Leitungsschutzschalter (MCB) 3P 32A -C-
- 1 Schutzkontaktsteckdose 16A 2P 230V mit Leitungsschutzschalter (MCB) 1P 16A -B-
- 1 RCD-Schutzschalter 4P 40A/30mA -A-
- 1 elektronischer DS-Zähler 65A -beglaubigt-
- 1 CEE-Anbaudose 16A 5P 400V 6h mit Leitungsschutzschalter (MCB) 3P 16A -C-
- 1 Schutzkontaktsteckdose 16A 2P 230V mit Leitungsschutzschalter (MCB) 1P 16A -B-

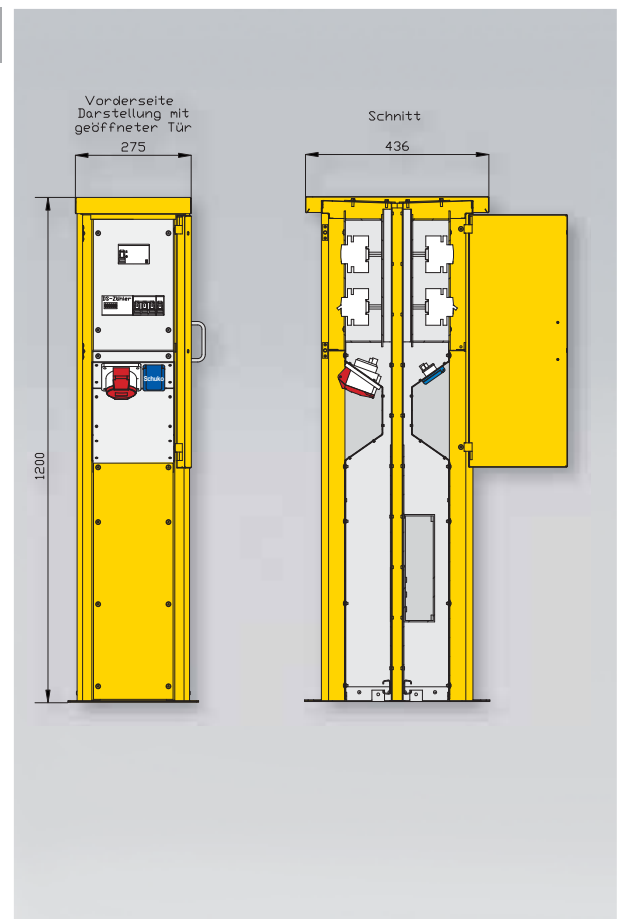

Gehäuse aus Edelstahl gebürstet (Werkstoff 1.4301) ohne Lackierung
Tür mit Griff und Kugelschnapper, Kabelausführung bei geschlossener Tür möglich
Schutzart: IP44

Prinzipschaltbild 84301016

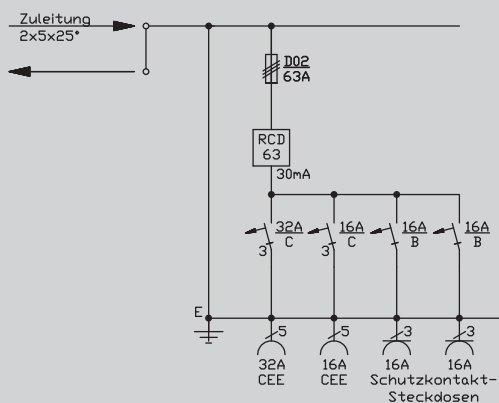

Abgänge

CEE-Anbaudosen
5-pol. 400 V

1 x 16 A

1 x 32 A

Schuko

2 x 16 A

Gehäuse

H: 1200 mm
B: 435 mm
T: 220 mm

Prinzipschaltbild 84301017

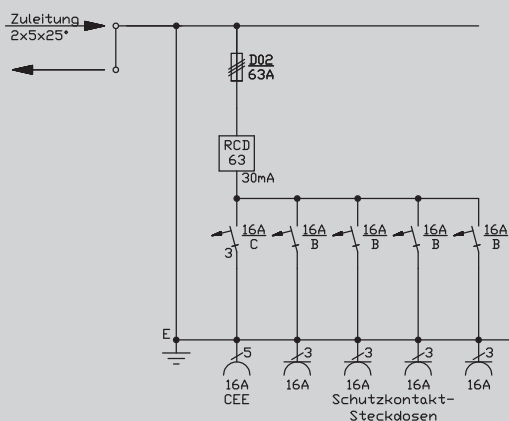

Abgänge

CEE-Anbaudosen
5-pol. 400 V

1 x 16 A

Schuko

4 x 16 A

Gehäuse

H: 1200 mm
B: 435 mm
T: 220 mm

84301016

63 A

Anschluss:

- 1 Klemmkasten mit Reihenklemme 2 x 5 x 25 mm² für Zuleitung und Kabelschleife

Abgang / Absicherung:

- 1 Sicherungselement 3P 63A D02
- 1 RCD-Schutzschalter 4P 63A/30mA -A-
- 1 CEE-Anbaudose 32A 5P 400V 6h mit Leitungsschutzschalter (MCB) 3P 32A -C-
- 1 CEE-Anbaudose 16A 5P 400V 6h mit Leitungsschutzschalter (MCB) 3P 16A -C-
- 2 Schutzkontaktsteckdosen 16A 2P 230V mit je 1 Leitungsschutzschalter (MCB) 1P 16A -B-

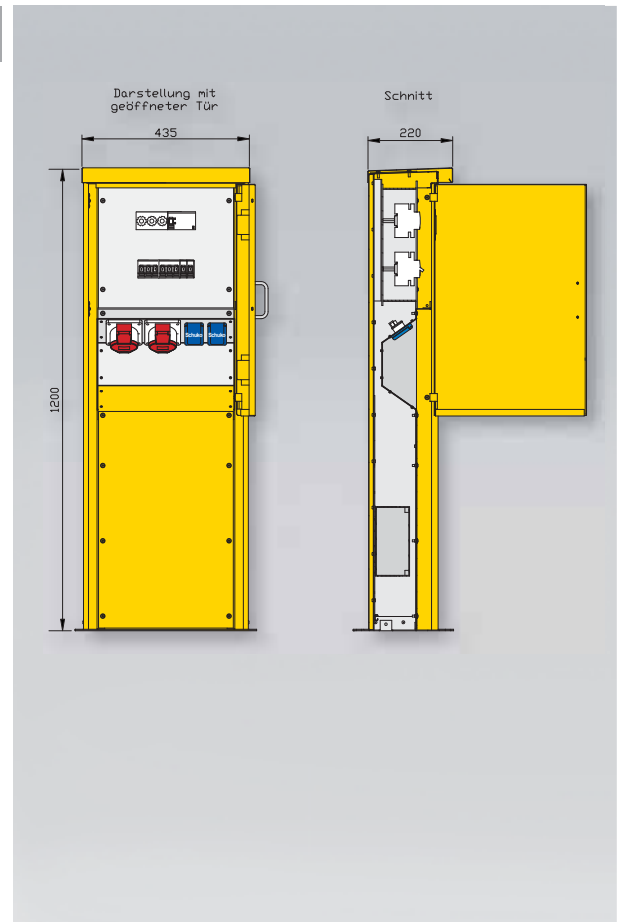

84301017

63 A

Anschluss:

- 1 Klemmkasten mit Reihenklemme 2 x 5 x 25 mm² für Zuleitung und Kabelschleife

Abgang / Absicherung:

- 1 Sicherungselement 3P 63A D02
- 1 RCD-Schutzschalter 4P 63A/30mA -A-
- 1 CEE-Anbaudose 16A 5P 400V 6h mit Leitungsschutzschalter (MCB) 3P 16A -C-
- 4 Schutzkontaktsteckdosen 16A 2P 230V mit je 1 Leitungsschutzschalter (MCB) 1P 16A -B-

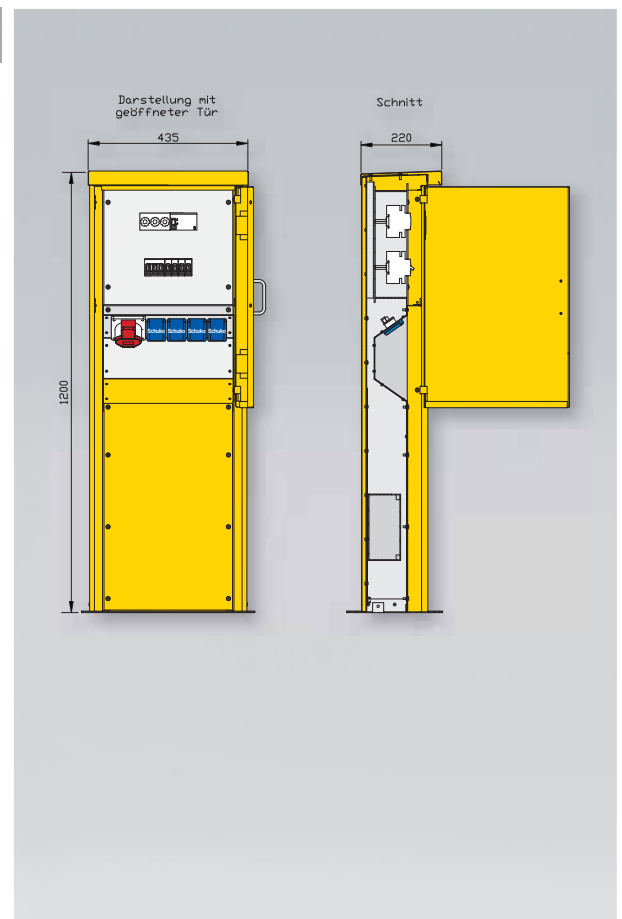

Gehäuse aus Edelstahl gebürstet (Werkstoff 1.4301) ohne Lackierung
Tür mit Griff und Kugelschnapper, Kabelführung bei geschlossener Tür möglich
Schutzart: IP44

Prinzipschaltbild 84321016

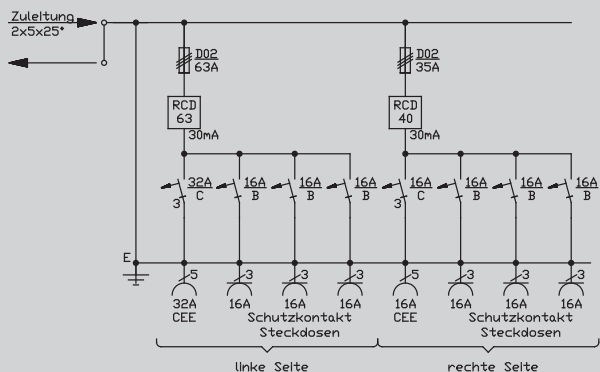

Abgänge

CEE-Anbaudosen
5-pol. 400 V

1 x 32 A

1 x 16 A

Schuko

6 x 16 A

Gehäuse

H: 1200 mm

B: 435 mm

T: 220 mm

Prinzipschaltbild 84381016

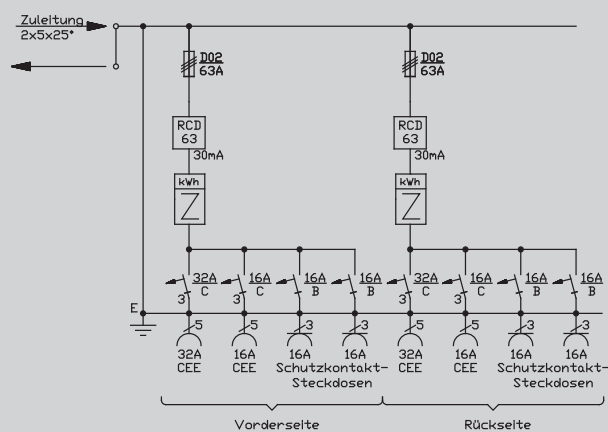

Abgänge

CEE-Anbaudosen
5-pol. 400 V

2 x 32 A

2 x 16 A

Schuko

4 x 16 A

Gehäuse

H: 1200 mm

B: 435 mm

T: 436 mm

84321016

1 x 35 A/1 x 63 A

Anschluss:

- 1 Klemmkasten mit Reihenklemme 2 x 5 x 25 mm² für Zuleitung und Kabelschleife

Abgang / Absicherung:

- 1 Sicherungselement 3P 63A D02
- 1 RCD-Schutzschalter 4P 63A/30mA -A-
- 1 CEE-Anbaudose 32A 5P 400V 6h mit Leitungsschutzschalter (MCB) 3P 32A -C-
- 3 Schutzkontaktsteckdosen 16A 2P 230V mit je 1 Leitungsschutzschalter (MCB) 1P 16A -B-
- 1 Sicherungselement 3P 35A D02
- 1 RCD-Schutzschalter 4P 40A/30mA -A-
- 1 CEE-Anbaudose 16A 5P 400V 6h mit Leitungsschutzschalter (MCB) 3P 16A -C-
- 3 Schutzkontaktsteckdosen 16A 2P 230V mit je 1 Leitungsschutzschalter (MCB) 1P 16A -B- (Steckdosen außen)

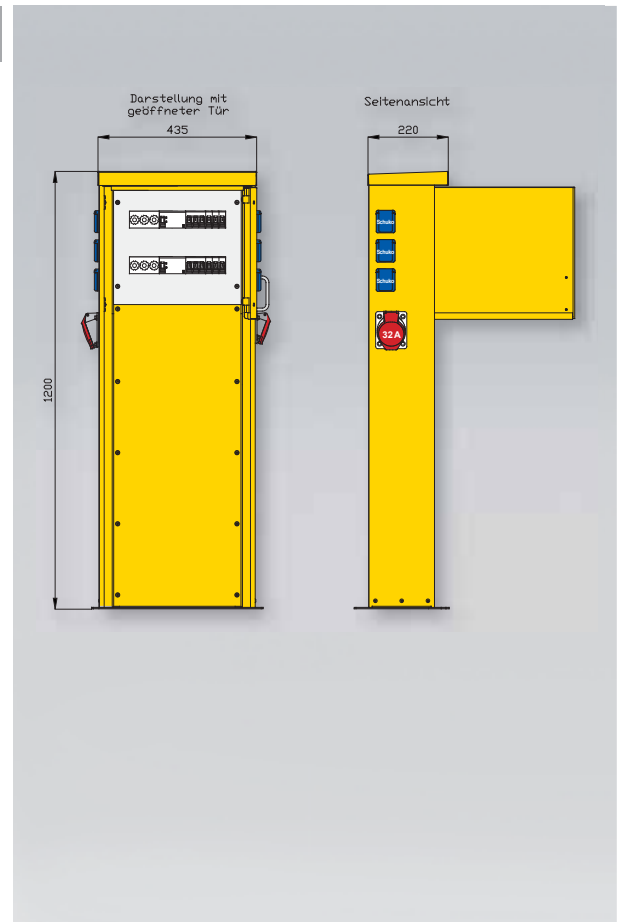

84381016

2 x 63 A

Anschluss:

- 1 Klemmkasten mit Reihenklemme 2 x 5 x 25 mm² für Zuleitung und Kabelschleife

Abgang / Absicherung:

- 2 Sicherungselemente 3P 63A D02
- 2 RCD-Schutzschalter 4P 63A/30mA -A-
- 2 elektronische DS-Zähler 65A -beglaubigt-
- 2 CEE-Anbaudosen 32A 5P 400V 6h mit je 1 Leitungsschutzschalter (MCB) 3P 32A -C-
- 2 CEE-Anbaudosen 16A 5P 400V 6h mit je 1 Leitungsschutzschalter (MCB) 3P 16A -C-
- 4 Schutzkontaktsteckdosen 16A 2P 230V mit je 1 Leitungsschutzschalter (MCB) 1P 16A -B-

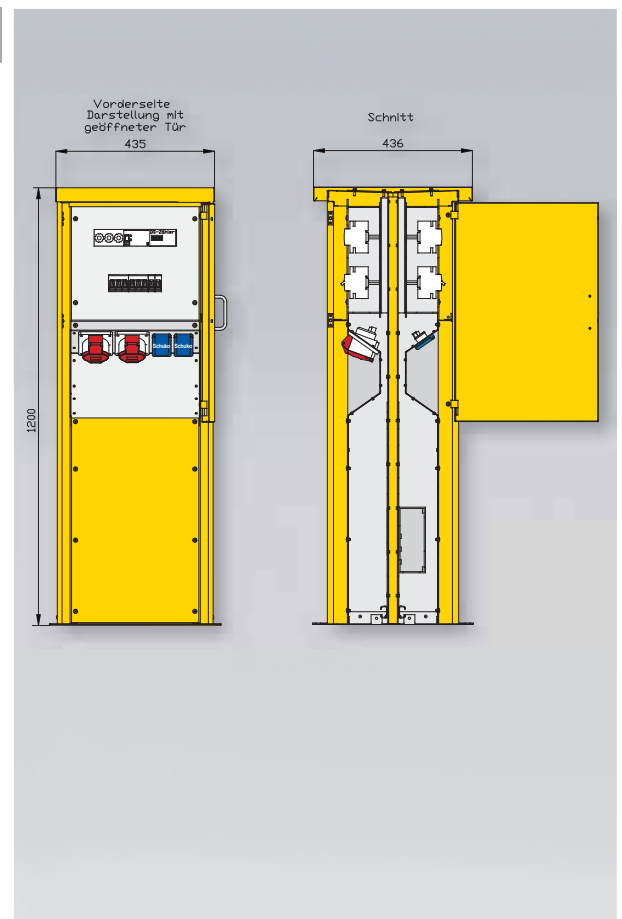

Gehäuse aus Edelstahl gebürstet (Werkstoff 1.4301) ohne Lackierung
Tür mit Griff und Kugelschnapper, Kabelführung bei geschlossener Tür möglich
Schutzart: IP44

Prinzipschaltbild 84401015

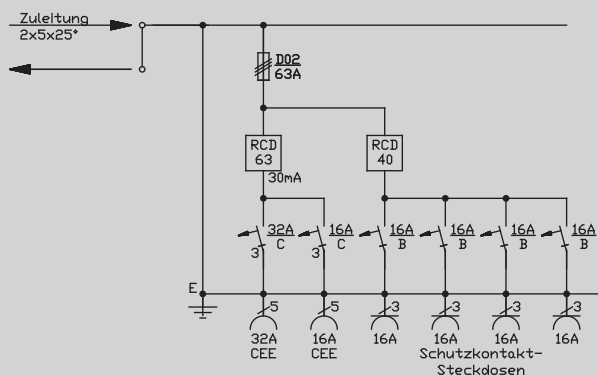

Abgänge

CEE-Anbaudosen
5-pol. 400 V

1 x 32 A

1 x 16 A

Schuko

4 x 16 A

Gehäuse

H: 1200 mm

B: 595 mm

T: 220 mm

Prinzipschaltbild 84401016

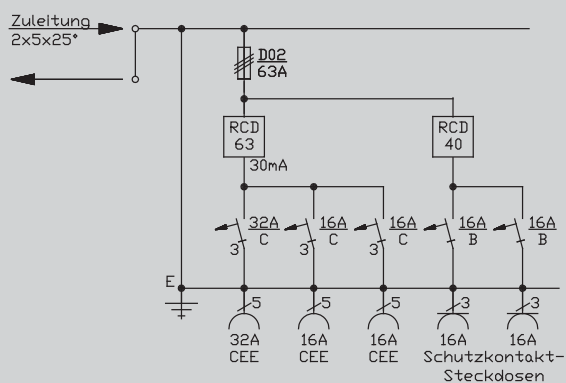

Abgänge

CEE-Anbaudosen
5-pol. 400 V

1 x 32 A

2 x 16 A

Schuko

2 x 16 A

Gehäuse

H: 1200 mm

B: 595 mm

T: 220 mm

84401015

63 A

Anschluss:

- 1 Klemmkasten mit Reihenklemme 2 x 5 x 25 mm² für Zuleitung und Kabelschleife

Abgang / Absicherung:

- 1 Sicherungselement 3P 63A D02
- 1 RCD-Schutzschalter 4P 63A/30mA -A-
- 1 CEE-Anbaudose 32A 5P 400V 6h mit Leitungsschutzschalter (MCB) 3P 32A -C-
- 1 CEE-Anbaudose 16A 5P 400V 6h mit Leitungsschutzschalter (MCB) 3P 16A -C-
- 1 RCD-Schutzschalter 4P 40A/30mA -A-
- 4 Schutzkontaktsteckdosen 16A 2P 230V mit je 1 Leitungsschutzschalter (MCB) 1P 16A -B-

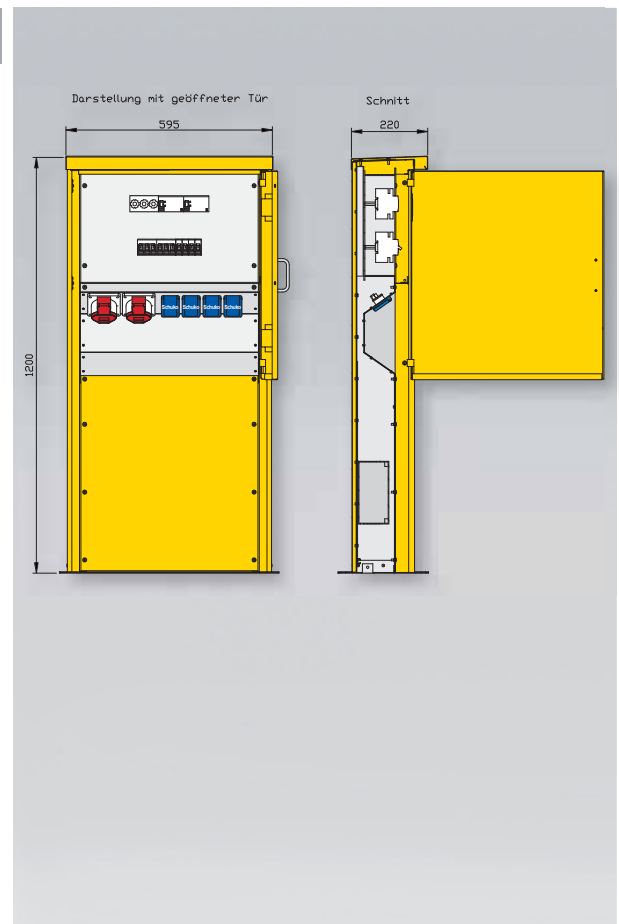

84401016

63 A

Anschluss:

- 1 Klemmkasten mit Reihenklemme 2 x 5 x 25 mm² für Zuleitung und Kabelschleife

Abgang / Absicherung:

- 1 Sicherungselement 3P 63A D02
- 1 RCD-Schutzschalter 4P 63A/30mA -A-
- 1 CEE-Anbaudose 32A 5P 400V 6h mit Leitungsschutzschalter (MCB) 3P 32A -C-
- 2 CEE-Anbaudosen 16A 5P 400V 6h mit je 1 Leitungsschutzschalter (MCB) 3P 16A -C-
- 1 RCD-Schutzschalter 4P 40A/30mA -A-
- 2 Schutzkontaktsteckdosen 16A 2P 230V mit je 1 Leitungsschutzschalter (MCB) 1P 16A -B-

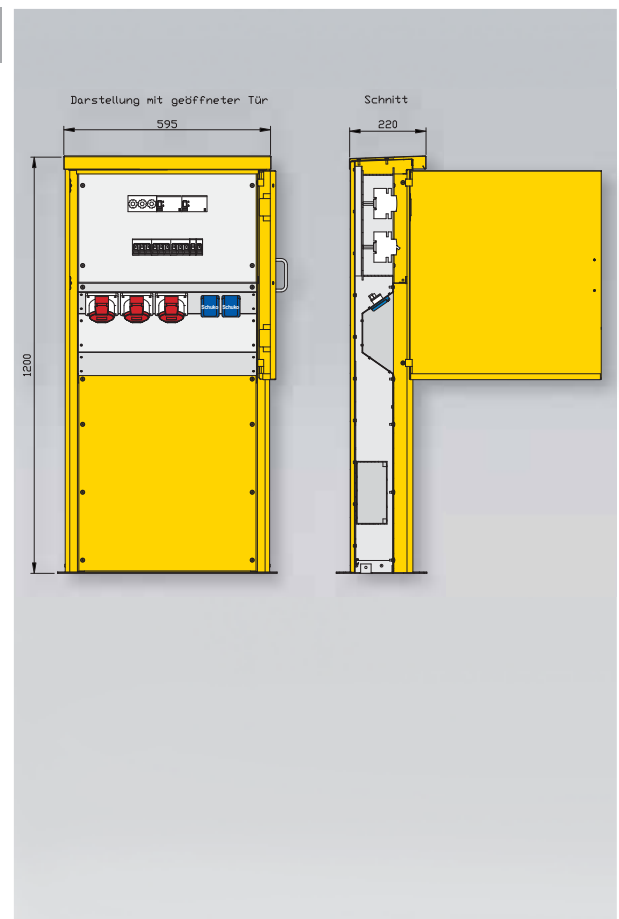

Gehäuse aus Edelstahl gebürstet (Werkstoff 1.4301) ohne Lackierung
Tür mit Griff und Kugelschnapper, Kabelführung bei geschlossener Tür möglich
Schutzart: IP44

Prinzipschaltbild 84481016

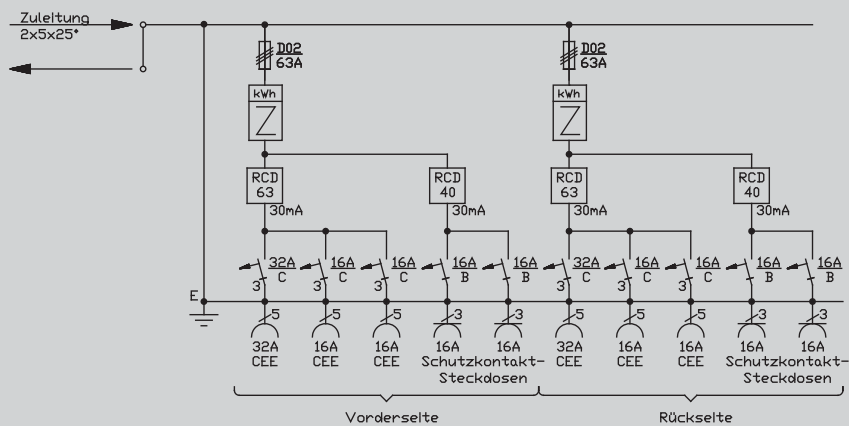

Abgänge

- CEE-Anbaudosen
5-pol. 400 V
- 2 x 32 A
- 4 x 16 A

Schuko

- 4 x 16 A

Gehäuse

H: 1200 mm
B: 595 mm
T: 436 mm

Prinzipschaltbild 84481017

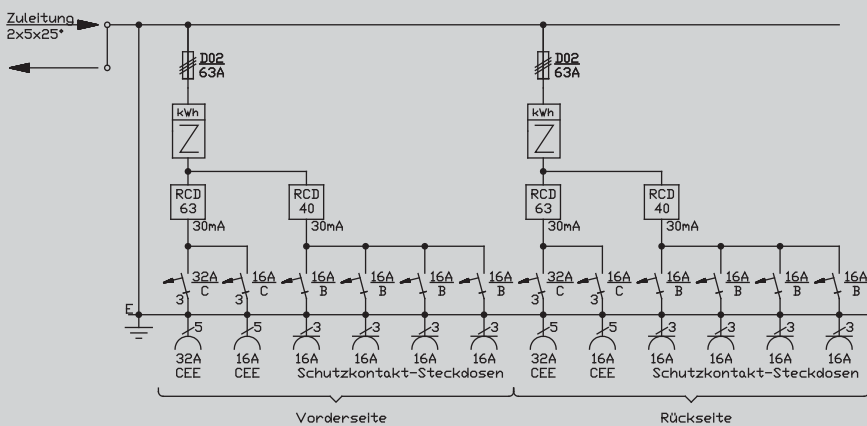

Abgänge

- CEE-Anbaudosen
5-pol. 400 V
- 2 x 32 A
- 2 x 16 A

Schuko

- 8 x 16 A

Gehäuse

H: 1200 mm
B: 595 mm
T: 436 mm

84481016

2 x 63 A

Anschluss:

- 1 Klemmkasten mit Reihenklemme 2 x 5 x 25 mm² für Zuleitung und Kabelschleife

Abgang / Absicherung:

- 2 Sicherungselemente 3P 63A D02
- 2 elektronische DS-Zähler 65A -beglaubigt-
- 2 RCD-Schutzschalter 4P 63A/30mA -A-
- 2 CEE-Anbaudosen 32A 5P 400V 6h mit je 1 Leitungsschutzschalter (MCB) 3P 32A -C-
- 4 CEE-Anbaudosen 16A 5P 400V 6h mit je 1 Leitungsschutzschalter (MCB) 3P 16A -C-
- 2 RCD-Schutzschalter 4P 40A/30mA -A-
- 4 Schutzkontaktsteckdosen 16A 2P 230V mit je 1 Leitungsschutzschalter (MCB) 1P 16A -B-

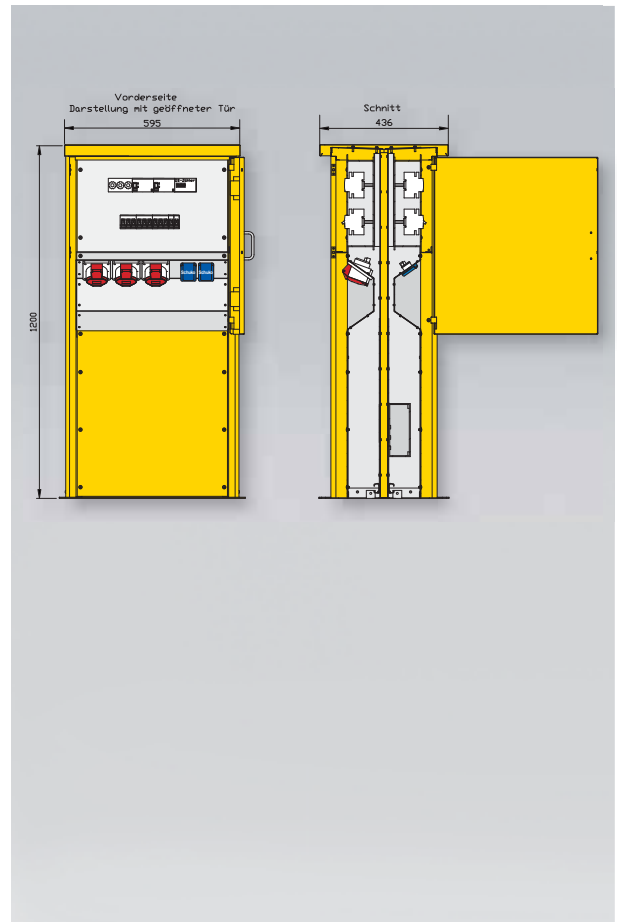

84481017

2 x 63 A

Anschluss:

- 1 Klemmkasten mit Reihenklemme 2 x 5 x 25 mm² für Zuleitung und Kabelschleife

Abgang / Absicherung:

- 2 Sicherungselemente 3P 63A D02
- 2 elektronische DS-Zähler 65A -beglaubigt-
- 2 RCD-Schutzschalter 4P 63A/30mA -A-
- 2 CEE-Anbaudosen 32A 5P 400V 6h mit je 1 Leitungsschutzschalter (MCB) 3P 32A -C-
- 2 CEE-Anbaudosen 16A 5P 400V 6h mit je 1 Leitungsschutzschalter (MCB) 3P 16A -C-
- 2 RCD-Schutzschalter 4P 40A/30mA -A-
- 8 Schutzkontaktsteckdosen 16A 2P 230V mit je 1 Leitungsschutzschalter (MCB) 1P 16A -B-

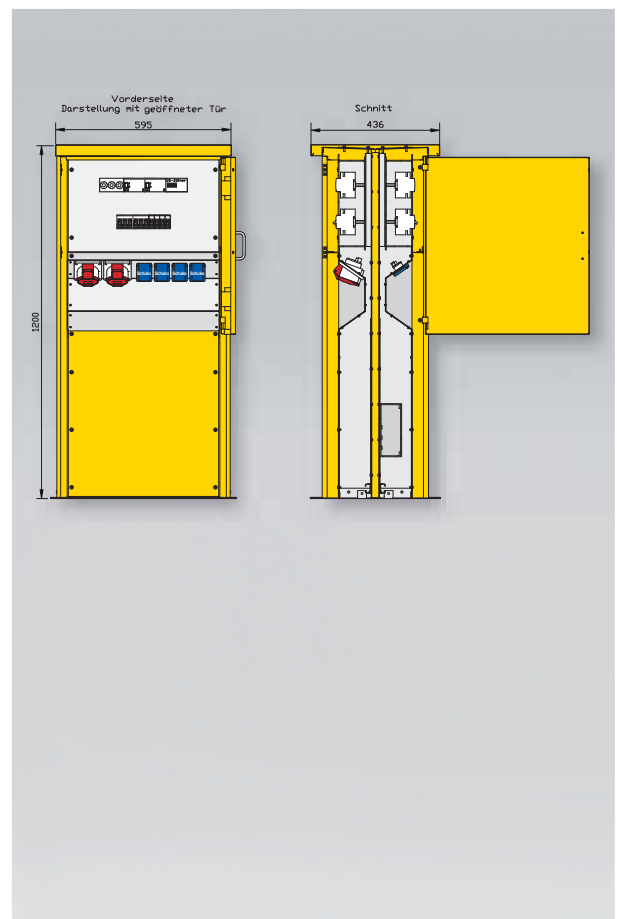

In diesem Kapitel finden Sie:

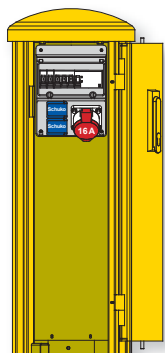

83303500 -



83307510

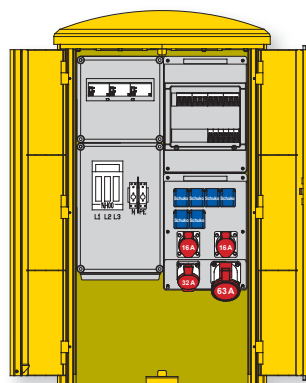

Varianten, z. B. mit



Wasserzapfstelle

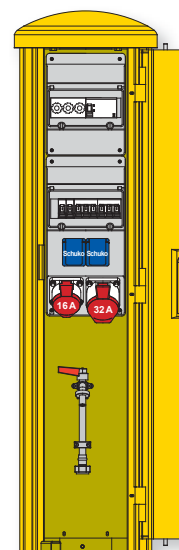

oder mit



EVU-Messung

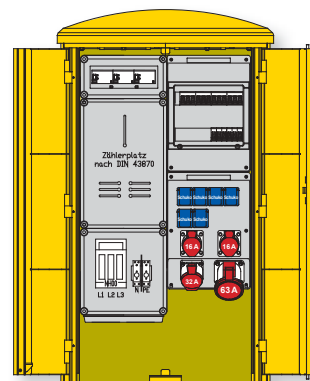

Produktinfo Pollersäulen

- Edelstahlsäulen Werkstoff 1.4301
- Oberfläche nach Wunsch:
 - RAL-Farbkarte
 - DB-Farben
 - Edelstahl glasperlengestrahlt
- Bodenmontage
- Robuste 3-Punkt-Stangenschlösser mit Schwenkhebel und Profilhalbzylinder
- Bauhöhen:
 - 900 mm
 - 1300 mm
- Durchmesser:
 - 330 mm
 - 450 mm
 - 750 mm

1

2

3

4

5

6

7

8

9

10

Info
StromverteilerBaustrom-
verteilerIndustrie- und
Freizeitverteiler

Gehäuse aus Edelstahl (Werkstoff 1.4301)
 Lackierung nach Wunsch oder glasperlengestrahlt
 Einfachtür mit 3-Punkt-Stangenschloss und Profilhalbzylinder (Schließung G2123)
 Kabelauführung bei geschlossener Tür möglich
 Schutzart: IP44

Prinzipschaltbild 83303500

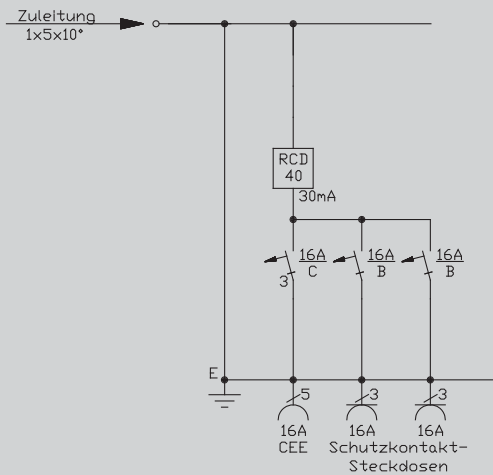

Abgänge

- CEE-Anbaudosen
5-pol. 400 V
- 1 x 16 A
- Schuko
- 2 x 16 A

Gehäuse

PSV3
 H: 900 mm
 Ø: 330

Prinzipschaltbild 83303550

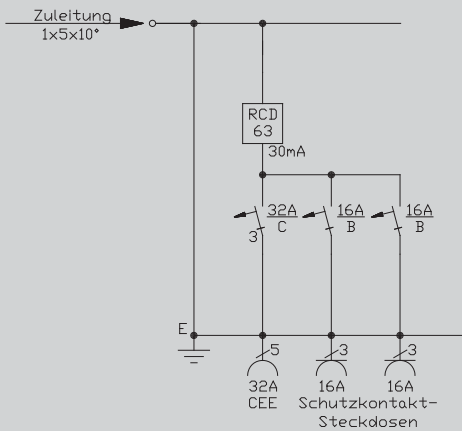

Abgänge

- CEE-Anbaudosen
5-pol. 400 V
- 1 x 32 A
- Schuko
- 2 x 16 A

Gehäuse

PSV3
 H: 900 mm
 Ø: 330

83303500

40 A

Steckdosenkombination mit:**Anschluss:**

- 1 Reihenklemme 1 x 5 x 10 mm² für Zuleitung

Abgang / Absicherung:

- 1 RCD-Schutzschalter 4P 40A/30mA -A-
- 1 CEE-Anbaudose 16A 5P 400V 6h
mit Leitungsschutzschalter (MCB) 3P 16A -C-
- 2 Schutzkontaktsteckdosen 16A 2P 230V
mit je 1 Leitungsschutzschalter (MCB) 1P 16A -B-

Mehrpreis: (zwingend erforderlich)

- 1 x Lackierung nach Wunsch
- Strukturlack gemäß RAL-Farbkarte

oder

- 1 x Lackierung nach Wunsch
- gemäß DB-Farbkarte

oder

- 1 x Oberfläche in Edelstahl
- glasperlengestrahlt

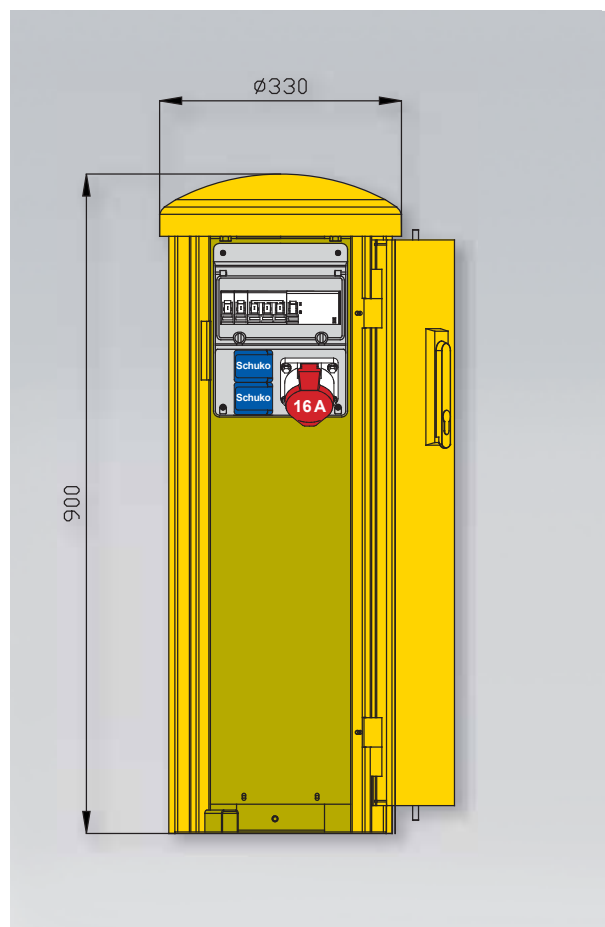

83303550

63 A

Steckdosenkombination mit:**Anschluss:**

- 1 Reihenklemme 1 x 5 x 10 mm² für Zuleitung

Abgang / Absicherung:

- 1 RCD-Schutzschalter 4P 63A/30mA -A-
- 1 CEE-Anbaudose 32A 5P 400V 6h
mit Leitungsschutzschalter (MCB) 3P 32A -C-
- 2 Schutzkontaktsteckdosen 16A 2P 230V
mit je 1 Leitungsschutzschalter (MCB) 1P 16A -B-

Mehrpreis: (zwingend erforderlich)

- 1 x Lackierung nach Wunsch
- Strukturlack gemäß RAL-Farbkarte

oder

- 1 x Lackierung nach Wunsch
- gemäß DB-Farbkarte

oder

- 1 x Oberfläche in Edelstahl
- glasperlengestrahlt

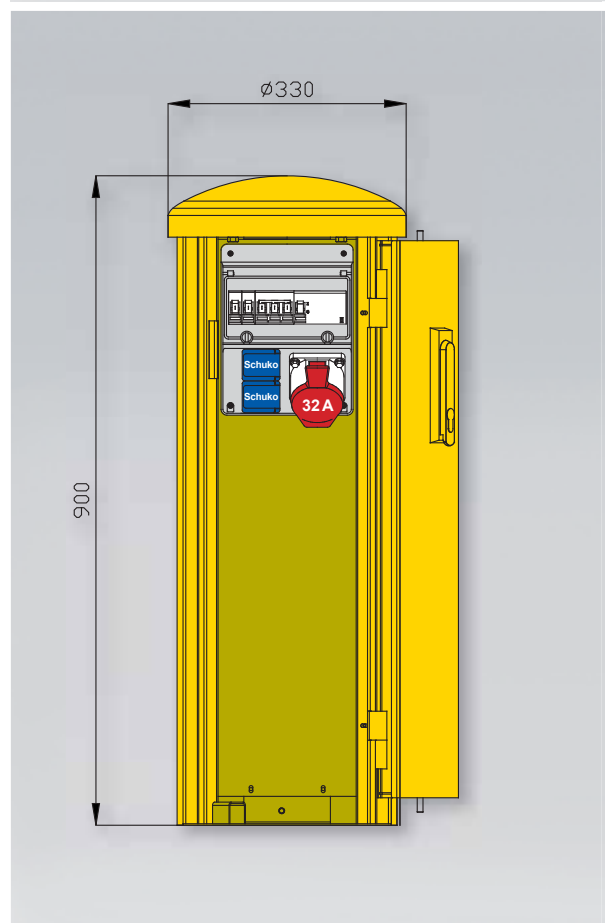

Gehäuse aus Edelstahl (Werkstoff 1.4301)
Lackierung nach Wunsch oder glasperlengestrahlt
Einfachtür mit 3-Punkt-Stangenschloss und Profilhalbzylinder (Schließung G2123)
Kabelauführung bei geschlossener Tür möglich
Schutzart: IP44

Prinzipschaltbild 83303010

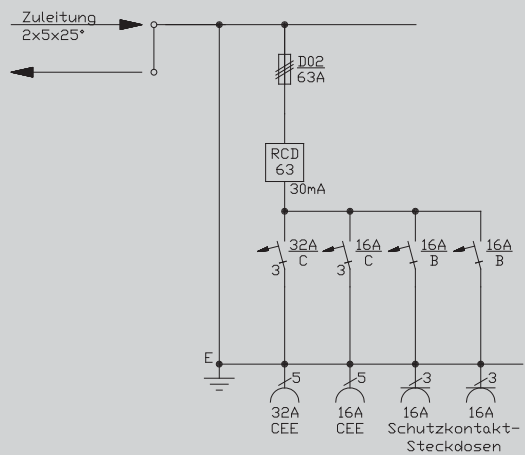

Abgänge

- CEE-Anbaudosen
5-pol. 400 V
- 1 x 32 A
- 1 x 16 A
- Schuko
- 2 x 16 A

Gehäuse

PSV3
H: 1300 mm
Ø: 330

Prinzipschaltbild 83303020

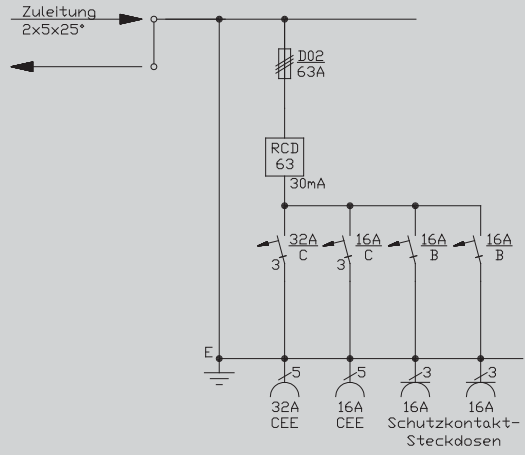

Abgänge

- CEE-Anbaudosen
5-pol. 400 V
- 1 x 32 A
- 1 x 16 A
- Schuko
- 2 x 16 A
- 1 x Wasser

Gehäuse

PSV3
H: 1300 mm
Ø: 330

83303010

63 A

Steckdosenkombination mit:**Anschluss:**

- 1 Reihenklemme 2 x 5 x 25 mm² für Zuleitung und Kabelschleife

Abgang / Absicherung:

- 1 Sicherungselement 3P 63A D02
- 1 RCD-Schutzschalter 4P 63A/30mA -A-
- 1 CEE-Anbaudose 32A 5P 400V 6h
mit Leitungsschutzschalter (MCB) 3P 32A -C-
- 1 CEE-Anbaudose 16A 5P 400V 6h
mit Leitungsschutzschalter (MCB) 3P 16A -C-
- 2 Schutzkontaktsteckdosen 16A 2P 230V
mit je 1 Leitungsschutzschalter (MCB) 1P 16A -B-

Mehrpreis: (zwingend erforderlich)

1 x Lackierung nach Wunsch

Strukturack gemäß RAL-Farbkarte

oder

1 x Lackierung nach Wunsch

gemäß DB-Farbkarte

oder

1 x Oberfläche in Edelstahl

glasperlengestrahlt

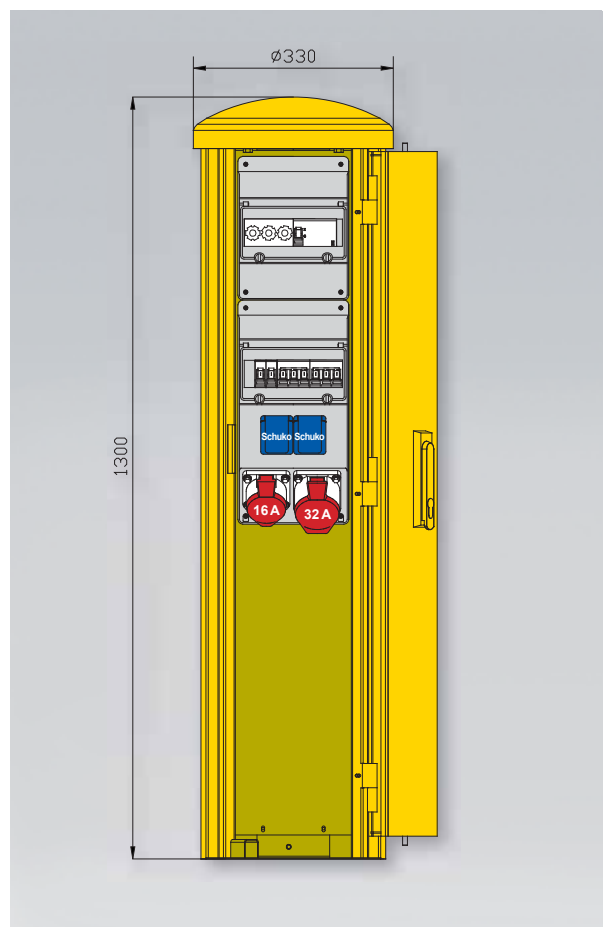

83303020

63 A

Steckdosenkombination mit:**Anschluss:**

- 1 Reihenklemme 2 x 5 x 25 mm² für Zuleitung und Kabelschleife

Abgang / Absicherung:

- 1 Sicherungselement 3P 63A D02
- 1 RCD-Schutzschalter 4P 63A/30mA -A-
- 1 CEE-Anbaudose 32A 5P 400V 6h
mit Leitungsschutzschalter (MCB) 3P 32A -C-
- 1 CEE-Anbaudose 16A 5P 400V 6h
mit Leitungsschutzschalter (MCB) 3P 16A -C-
- 2 Schutzkontaktsteckdosen 16A 2P 230V
mit je 1 Leitungsschutzschalter (MCB) 1P 16A -B-
- 1 Wasserzapfstelle ½ "

Mehrpreis: (zwingend erforderlich)

1 x Lackierung nach Wunsch

Strukturack gemäß RAL-Farbkarte

oder

1 x Lackierung nach Wunsch

gemäß DB-Farbkarte

oder

1 x Oberfläche in Edelstahl

glasperlengestrahlt

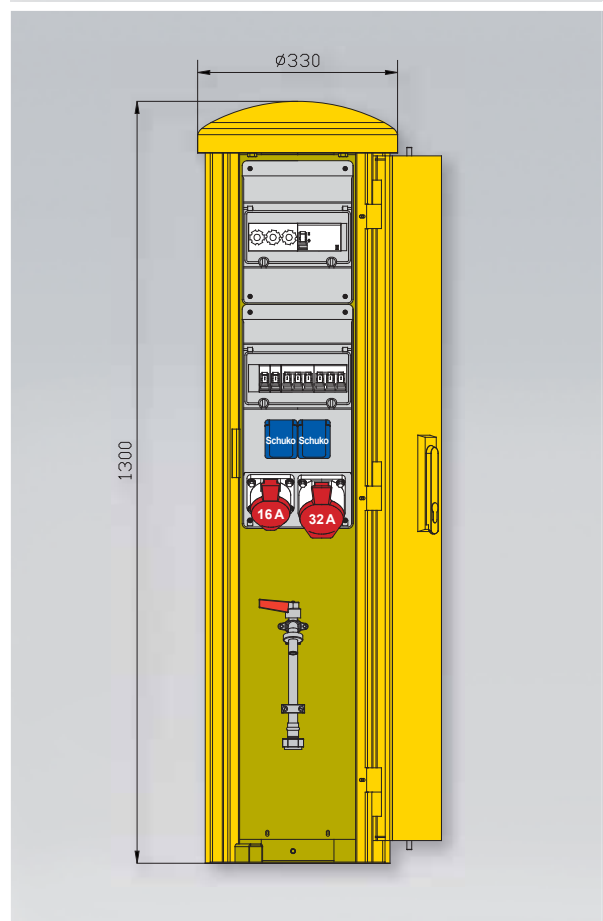

Gehäuse aus Edelstahl (Werkstoff 1.4301)
Lackierung nach Wunsch oder glasperlengestrahlt
Einfachtür mit 3-Punkt-Stangenschloss und Profilhalbzylinder (Schließung G2123)
Kabelauführung bei geschlossener Tür möglich
Schutzart: IP44

Prinzipschaltbild 83304510

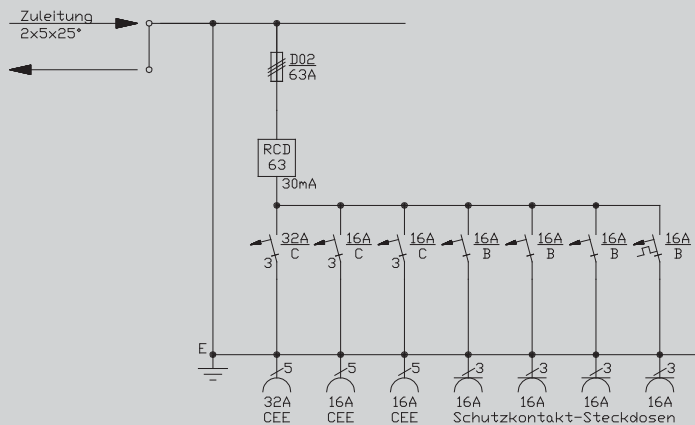

Abgänge

- CEE-Anbaudosen
5-pol. 400 V
- 1 x 32 A
- 2 x 16 A

- Schuko
- 4 x 16 A

Gehäuse

PSV4
H: 1300 mm
Ø: 450

Prinzipschaltbild 83304530

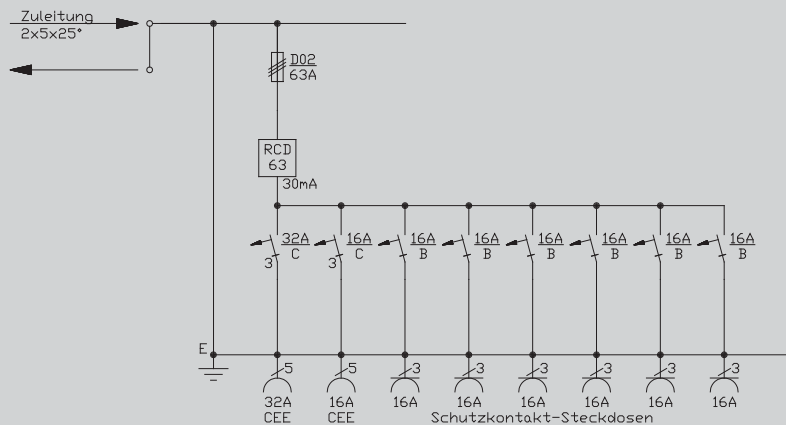

Abgänge

- CEE-Anbaudosen
5-pol. 400 V
- 1 x 32 A
- 1 x 16 A

- Schuko
- 6 x 16 A

Gehäuse

PSV4
H: 1300 mm
Ø: 450

83304510

63 A

Steckdosenkombination mit:**Anschluss:**

- 1 Reihenklemme 2 x 5 x 25 mm² für Zuleitung und Kabelschleife

Abgang / Absicherung:

- 1 Sicherungselement 3P 63A D02
- 1 RCD-Schutzschalter 4P 63A/30mA -A-
- 1 CEE-Anbaudose 32A 5P 400V 6h
mit Leitungsschutzschalter (MCB) 3P 32A -C-
- 2 CEE-Anbaudosen 16A 5P 400V 6h
mit je 1 Leitungsschutzschalter (MCB) 3P 16A -C-
- 4 Schutzkontaktsteckdosen 16A 2P 230V
mit je 1 Leitungsschutzschalter (MCB) 1P 16A -B-

Mehrpreis: (zwingend erforderlich)

- 1 x Lackierung nach Wunsch
- Strukturlack gemäß RAL-Farbkarte

oder

- 1 x Lackierung nach Wunsch
- gemäß DB-Farbkarte

oder

- 1 x Oberfläche in Edelstahl
- glasperlengestrahlt

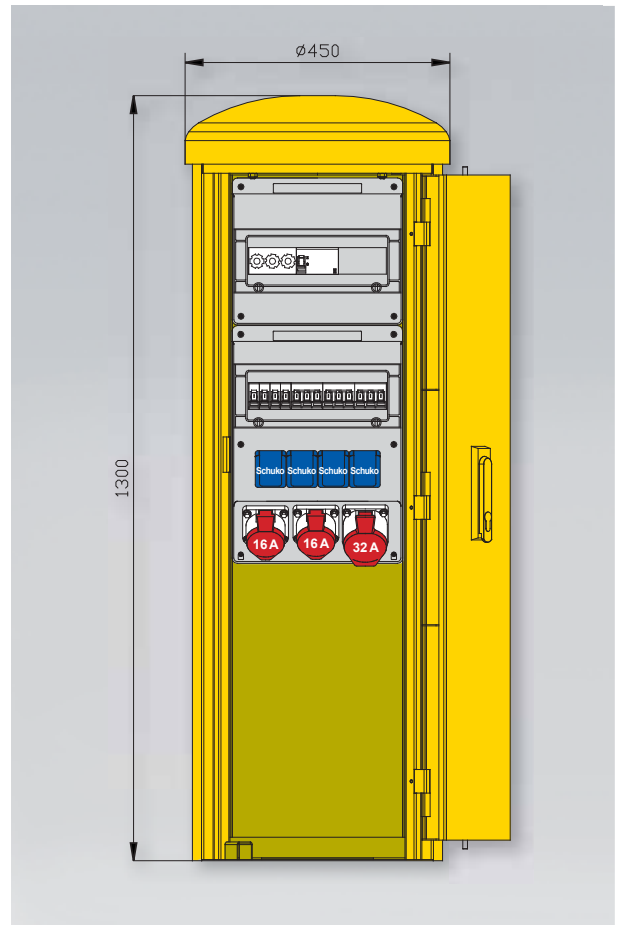

83304530

63 A

Steckdosenkombination mit:**Anschluss:**

- 1 Reihenklemme 2 x 5 x 25 mm² für Zuleitung und Kabelschleife

Abgang / Absicherung:

- 1 Sicherungselement 3P 63A D02
- 1 RCD-Schutzschalter 4P 63A/30mA -A-
- 1 CEE-Anbaudose 32A 5P 400V 6h
mit Leitungsschutzschalter (MCB) 3P 32A -C-
- 1 CEE-Anbaudose 16A 5P 400V 6h
mit Leitungsschutzschalter (MCB) 3P 16A -C-
- 6 Schutzkontaktsteckdosen 16A 2P 230V
mit je 1 Leitungsschutzschalter (MCB) 1P 16A -B-

Mehrpreis: (zwingend erforderlich)

- 1 x Lackierung nach Wunsch
- Strukturlack gemäß RAL-Farbkarte

oder

- 1 x Lackierung nach Wunsch
- gemäß DB-Farbkarte

oder

- 1 x Oberfläche in Edelstahl
- glasperlengestrahlt

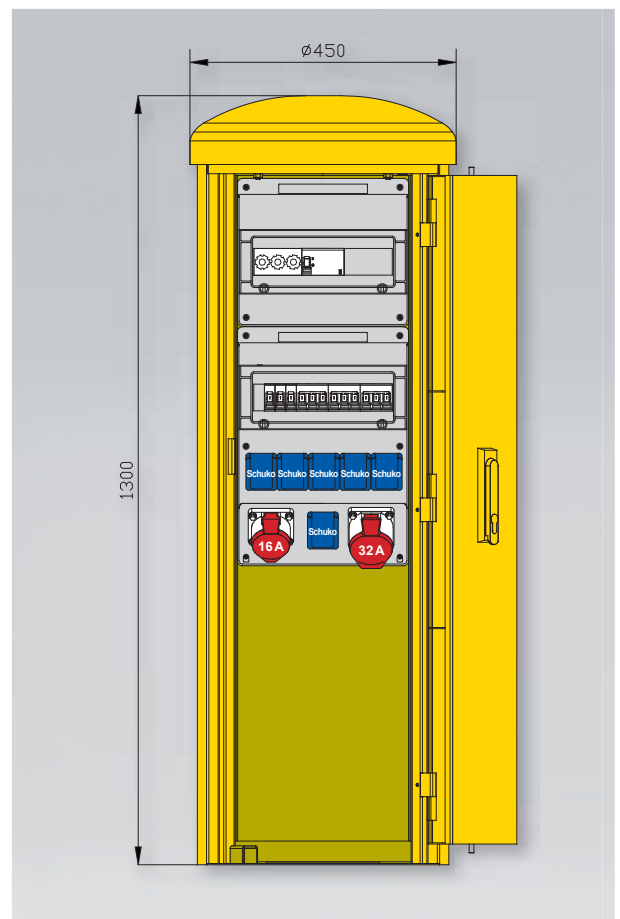

Gehäuse aus Edelstahl (Werkstoff 1.4301)
Lackierung nach Wunsch oder glasperlengestrahlt
Einfachtür mit 3-Punkt-Stangenschloss und Profilhalbzylinder (Schließung G2123)
Kabelauführung bei geschlossener Tür möglich
Schutzart: IP44

Prinzipschaltbild 83304700

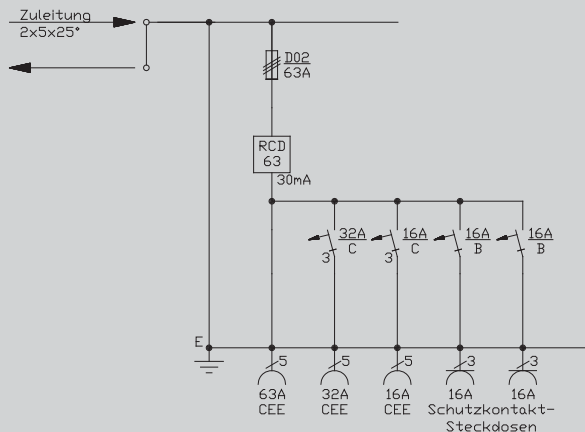

Abgänge

- CEE-Anbaudosen
5-pol. 400 V
- 1 x 63 A
- 1 x 32 A
- 1 x 16 A
- Schuko
- 2 x 16 A

Gehäuse

PSV4
H: 1300 mm
Ø: 450

Prinzipschaltbild 83304800

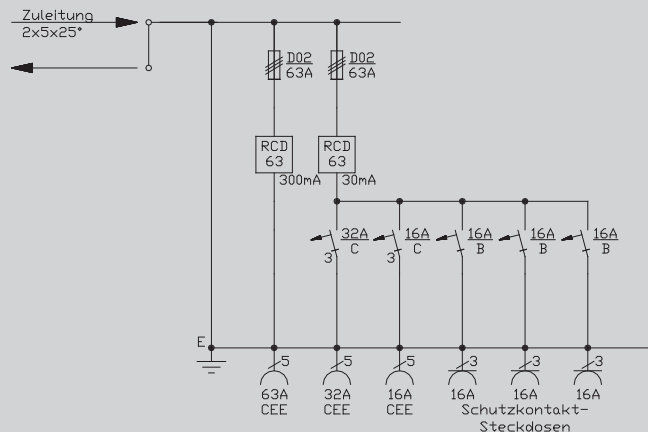

Abgänge

- CEE-Anbaudosen
5-pol. 400 V
- 1 x 63 A
- 1 x 32 A
- 1 x 16 A
- Schuko
- 3 x 16 A

Gehäuse

PSV4
H: 1300 mm
Ø: 450

83304700

63 A

Steckdosenkombination mit:**Anschluss:**

- 1 Reihenklemme 2 x 5 x 25 mm² für Zuleitung und Kabelschleife

Abgang / Absicherung:

- 1 Sicherungselement 3P 63A D02
- 1 RCD-Schutzschalter 4P 63A/30mA -A-
- 1 CEE-Anbaudose 63A 5P 400V 6h
ohne Vorsicherung -direkt ab RCD-
- 1 CEE-Anbaudose 32A 5P 400V 6h
mit Leitungsschutzschalter (MCB) 3P 32A -C-
- 1 CEE-Anbaudose 16A 5P 400V 6h
mit Leitungsschutzschalter (MCB) 3P 16A -C-
- 2 Schutzkontaktsteckdosen 16A 2P 230V
mit je 1 Leitungsschutzschalter (MCB) 1P 16A -B-

Mehrpreis: (zwingend erforderlich)

1 x Lackierung nach Wunsch
Strukturack gemäß RAL-Farbkarte

oder

1 x Lackierung nach Wunsch
gemäß DB-Farbkarte

oder

1 x Oberfläche in Edelstahl
glasperlengestrahlt

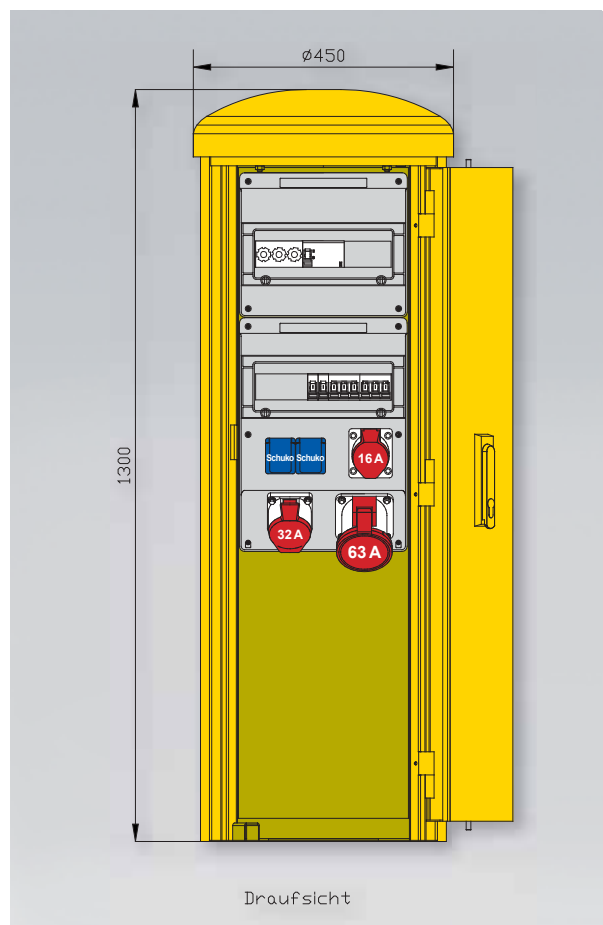

83304800

2 x 63 A

Steckdosenkombination mit:**Anschluss:**

- 1 Reihenklemme 2 x 5 x 25 mm² für Zuleitung und Kabelschleife

Abgang / Absicherung:

- 1 Sicherungselement 3P 63A D02
- 1 RCD-Schutzschalter 4P 63A/300mA -A-
- 1 CEE-Anbaudose 63A 5P 400V 6h
ohne Vorsicherung -direkt ab RCD-
- 1 Sicherungselement 3P 63A D02
- 1 RCD-Schutzschalter 4P 63A/30mA -A-
- 1 CEE-Anbaudose 32A 5P 400V 6h
mit Leitungsschutzschalter (MCB) 3P 32A -C-
- 1 CEE-Anbaudose 16A 5P 400V 6h
mit Leitungsschutzschalter (MCB) 3P 16A -C-
- 3 Schutzkontaktsteckdosen 16A 2P 230V
mit je 1 Leitungsschutzschalter (MCB) 1P 16A -B-

Mehrpreis: (zwingend erforderlich)

1 x Lackierung nach Wunsch
Strukturack gemäß RAL-Farbkarte

oder

1 x Lackierung nach Wunsch
gemäß DB-Farbkarte

oder

1 x Oberfläche in Edelstahl
glasperlengestrahlt

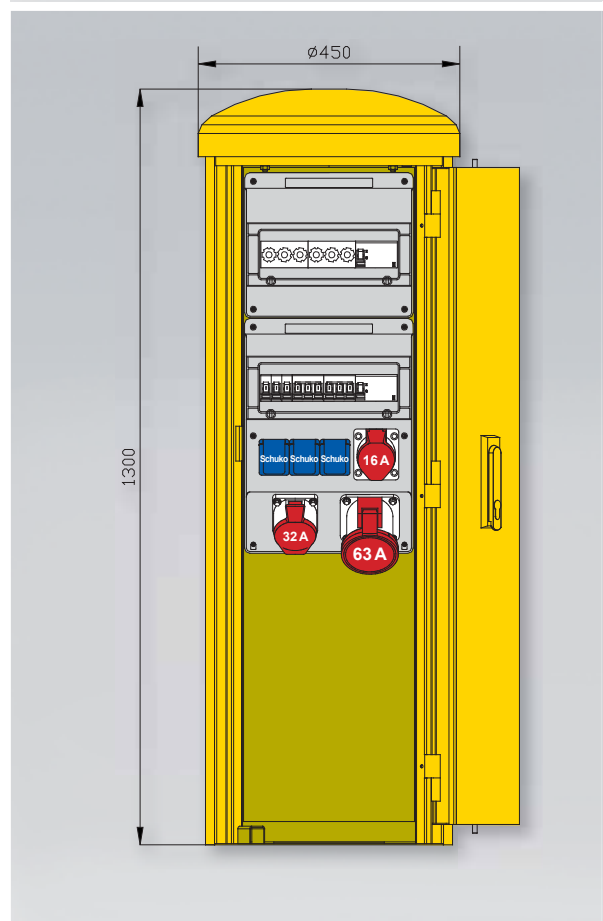

Gehäuse aus Edelstahl (Werkstoff 1.4301)
Lackierung nach Wunsch oder glasperlengestrahlt
Doppeltür mit 3-Punkt-Stangenschloss und Profilhalbzylinder (Schließung G2123)
Kabelauführung bei geschlossener Tür möglich
Schutzart: IP44

Prinzipschaltbild 83307510

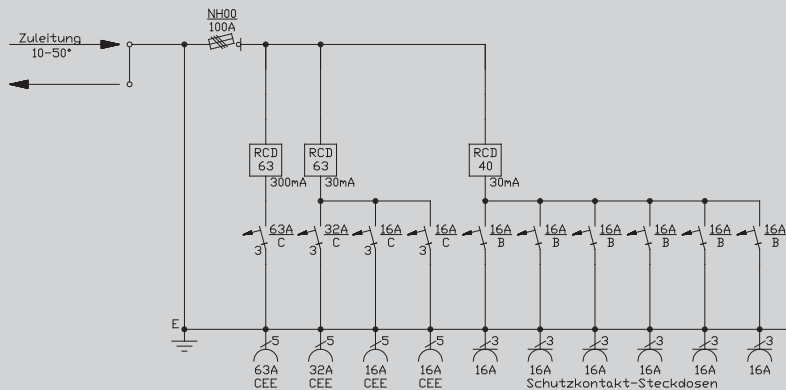

Abgänge

CEE-Anbaudosen
5-pol. 400 V

1 x 63 A

1 x 32 A

2 x 16 A

Schuko

6 x 16 A

Gehäuse

PSV7
H: 1300 mm
Ø: 750

Prinzipschaltbild 83307530

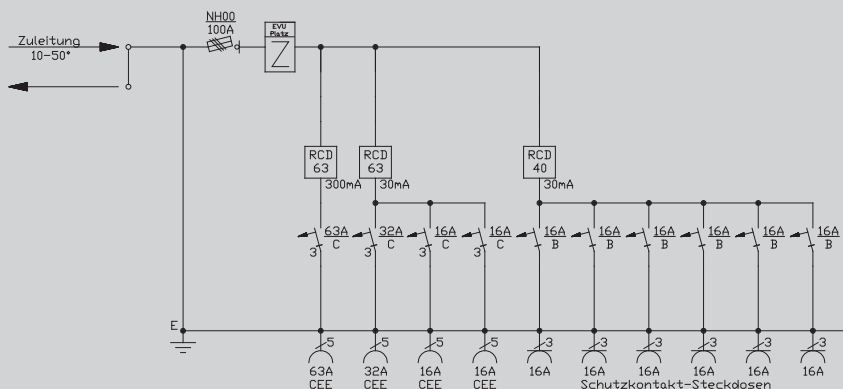

Abgänge

CEE-Anbaudosen
5-pol. 400 V

1 x 63 A

1 x 32 A

2 x 16 A

Schuko

6 x 16 A

Gehäuse

PSV7
H: 1300 mm
Ø: 750

83307510

100 A

Steckdosenkombination mit:

Anschluss:

1 NH00-Sicherungslasttrennschalter 100A mit Bügelklemme 10-50 mm²

Abgang / Absicherung:

- 1 RCD-Schutzschalter 4P 63A/30mA -A-
- 1 CEE-Anbaudose 63A 5P 400V 6h
mit Leitungsschutzschalter (MCB) 3P 63A -C-
- 1 RCD-Schutzschalter 4P 63A/30mA -A-
- 1 CEE-Anbaudose 32A 5P 400V 6h
mit Leitungsschutzschalter (MCB) 3P 32A -C-
- 2 CEE-Anbaudosen 16A 5P 400V 6h
mit je 1 Leitungsschutzschalter (MCB) 3P 16A -C-
- 1 RCD-Schutzschalter 4P 40A/30mA -A-
- 6 Schutzkontaktsteckdosen 16A 2P 230V
mit je 1 Leitungsschutzschalter (MCB) 1P 16A -B-

Mehrpreis: (zwingend erforderlich)

1 x Lackierung nach Wunsch
Strukturack gemäß RAL-Farbkarte

oder

1 x Lackierung nach Wunsch
gemäß DB-Farbkarte

oder

1 x Oberfläche in Edelstahl
glasperlengestrahlt

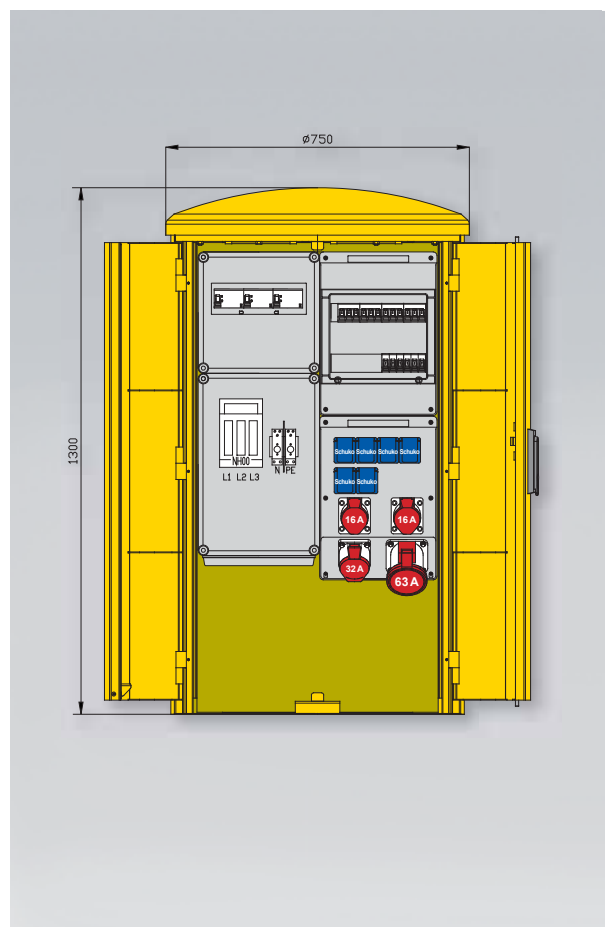

83307530

100 A

Steckdosenkombination mit:

Anschluss:

1 NH00-Sicherungslasttrennschalter 100A mit Bügelklemme 10-50 mm²

Messung:

1 DS-Zählerplatz ohne Zähler nach DIN 43870/2

Abgang / Absicherung:

- 1 RCD-Schutzschalter 4P 63A/30mA -A-
- 1 CEE-Anbaudose 63A 5P 400V 6h
mit Leitungsschutzschalter (MCB) 3P 63A -C-
- 1 RCD-Schutzschalter 4P 63A/30mA -A-
- 1 CEE-Anbaudose 32A 5P 400V 6h
mit Leitungsschutzschalter (MCB) 3P 32A -C-
- 2 CEE-Anbaudosen 16A 5P 400V 6h
mit je 1 Leitungsschutzschalter (MCB) 3P 16A -C-
- 1 RCD-Schutzschalter 4P 40A/30mA -A-
- 6 Schutzkontaktsteckdosen 16A 2P 230V
mit je 1 Leitungsschutzschalter (MCB) 1P 16A -B-

Mehrpreis: (zwingend erforderlich)

1 x Lackierung nach Wunsch – Strukturack gemäß RAL-Farbkarte

oder

1 x Lackierung nach Wunsch – gemäß DB-Farbkarte

oder

1 x Oberfläche in Edelstahl – glasperlengestrahlt

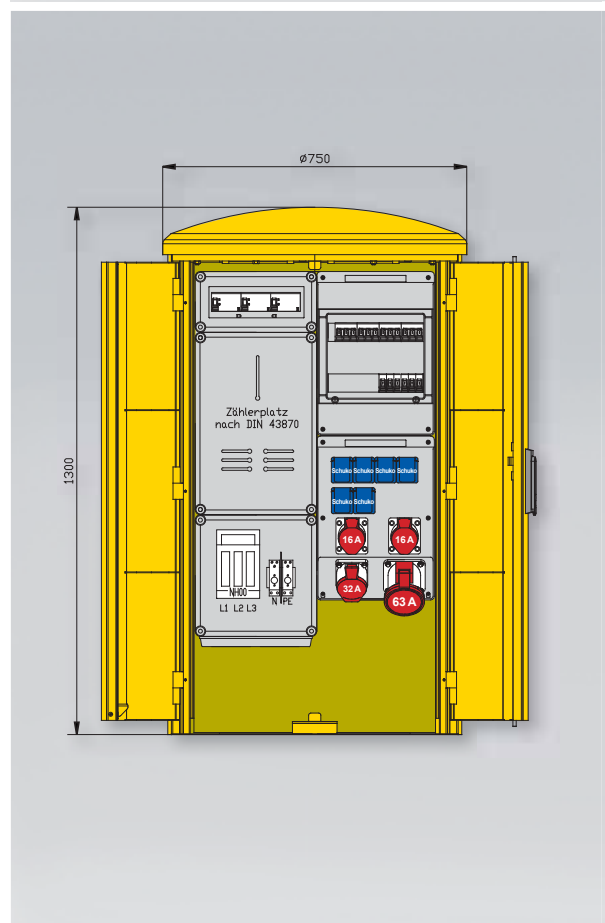

In diesem Kapitel finden Sie:

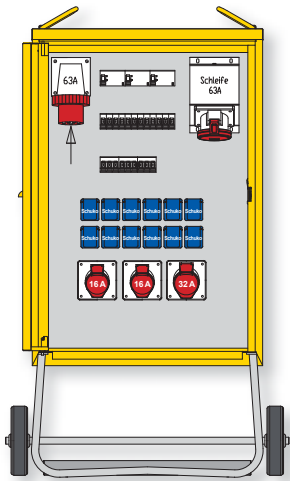

83100803 -
83100572

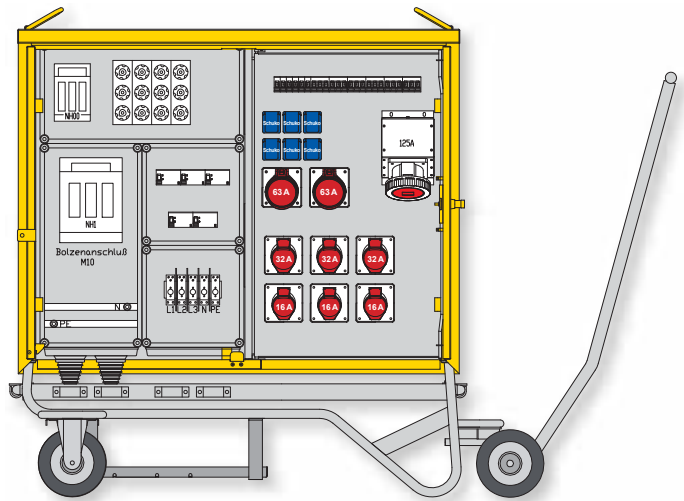

oder z. B. mit
EVU-Messung

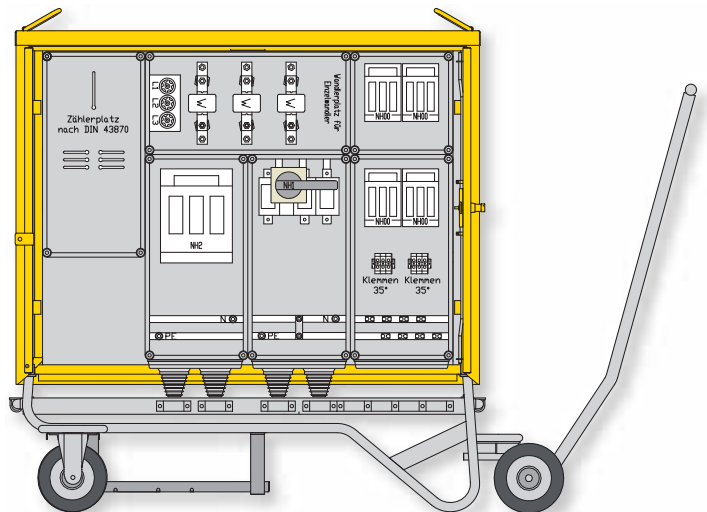

oder z. B. mit
selektiver
RCD-Steuer-
einheit

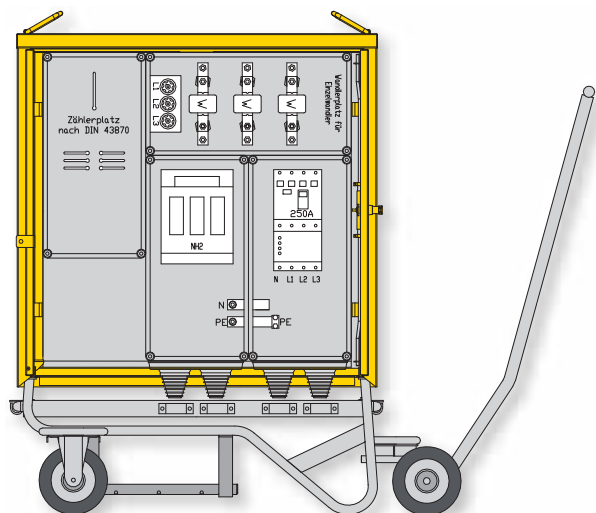

Produktinfo fahrbare Verteiler

- Gehäuse aus elektrolytisch verzinktem Stahlblech
- Labyrinth-Zwangsbelüftung zum Schutz vor Schwitzwasserbildung
- Untergestelle im Vollbad feuerverzinkt, mit fest verschweißten Streben und Ösen für Erdnägel
- Untergestelle mit Kabelablagekasten
- robuste Vollgummibereifung
- Lenkbarer / abnehmbarer Hebelroller

1

2

3

4

5

6

7

8

9

10

Info
Stromverteiler

Baustrom-
verteiler

Industrie- und
Freizeitverteiler

Gehäuse aus elektrolytisch-verzinktem Stahlblech mit schwermetallfreier Kunststoff-Lackierung, Farbe: RAL 7032 -grau-
mit Einfachtür, Federfallriegel für Vorhängeschloss und Griffmulde
mit Kranösen
inkl. feuerverzinktem Untergestell, mit Vollgummi-Bereifung und Kabelablage
Schutzart: IP 44

Prinzipschaltbild 83100803

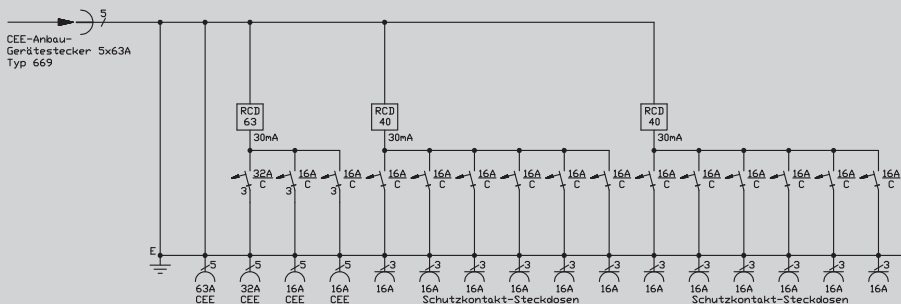

Abgänge

- CEE-Anbaudosen
5-pol. 400 V
- 1 x 63 A
- 1 x 32 A
- 2 x 16 A
- Schuko
- 12 x 16 A

Gehäuse

- H08-F1
H: 974 mm
B: 669 mm
T: 360 mm
- + Untergestell-
Höhe ca.:
323 mm
- + Vollgummi-
Bereifung und
Kabelablage
- + Schiebebügel

Prinzipschaltbild 83100901

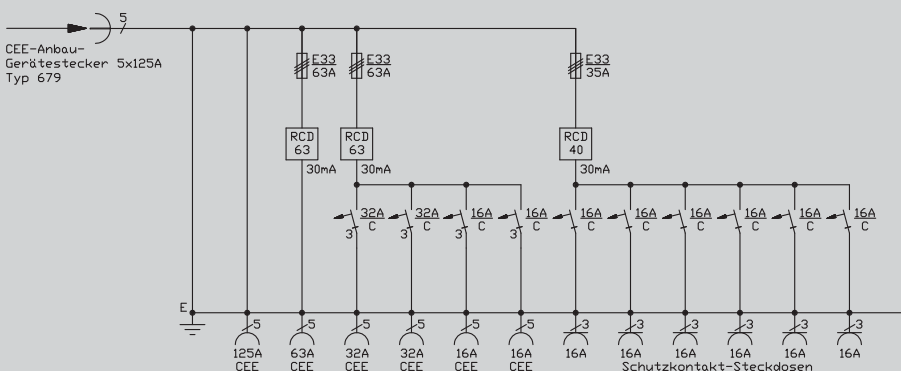

Abgänge

- CEE-Anbaudosen
5-pol. 400 V
- 1 x 125 A
- 1 x 63 A
- 2 x 32 A
- 2 x 16 A
- Schuko
- 6 x 16 A

Gehäuse

- H22-F1
H: 1012 mm
B: 843 mm
T: 480 mm
- + Untergestell-
Höhe ca.:
322 mm
- + Vollgummi-
Bereifung und
Kabelablage
- + Schiebebügel

83100803

44 kVA

Anschluss:

- 1 CEE-Anbaugerätestecker 63A 5P 400V 6h

Abgang / Absicherung:

- 1 CEE-Anbaudose 63A 5P 400V 6h
als Kabelschleife
- 1 RCD-Schutzschalter 4P 63A/30mA -A-
- 1 CEE-Anbaudose 32A 5P 400V 6h
mit Leitungsschutzschalter (MCB) 3P 32A -C-
- 2 CEE-Anbaudosen 16A 5P 400V 6h
mit je 1 Leitungsschutzschalter (MCB) 3P 16A -C-
- 2 RCD-Schutzschalter 4P 40A/30mA -A-
- 12 Schutzkontaktsteckdosen 16A 2P 230V
mit je 1 Leitungsschutzschalter (MCB) 1P 16A -C-

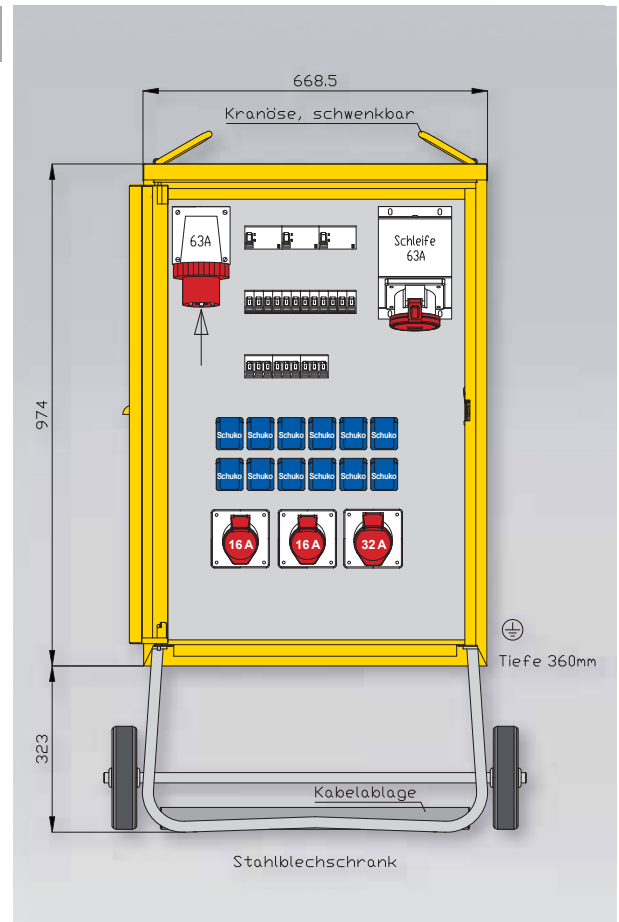

83100901

87 kVA

Anschluss:

- 1 CEE-Anbaugerätestecker 125A 5P 400V 6h

Abgang / Absicherung:

- 1 CEE-Anbaudose 125A 5P 400V 6h
als Kabelschleife
- 1 RCD-Schutzschalter 4P 63A/30mA -A-
mit Sicherungselement 3P 63A (E33)
- 1 CEE-Anbaudose 63A 5P 400V 6h
ohne Vorsicherung -direkt ab RCD-
- 1 RCD-Schutzschalter 4P 63A/30mA -A-
mit Sicherungselement 3P 63A (E33)
- 2 CEE-Anbaudosen 32A 5P 400V 6h
mit je 1 Leitungsschutzschalter (MCB) 3P 32A -C-
- 2 CEE-Anbaudosen 16A 5P 400V 6h
mit je 1 Leitungsschutzschalter (MCB) 3P 16A -C-
- 1 RCD-Schutzschalter 4P 40A/30mA -A-
mit Sicherungselement 3P 35A (E33)
- 6 Schutzkontaktsteckdosen 16A 2P 230V
mit je 1 Leitungsschutzschalter (MCB) 1P 16A -C-

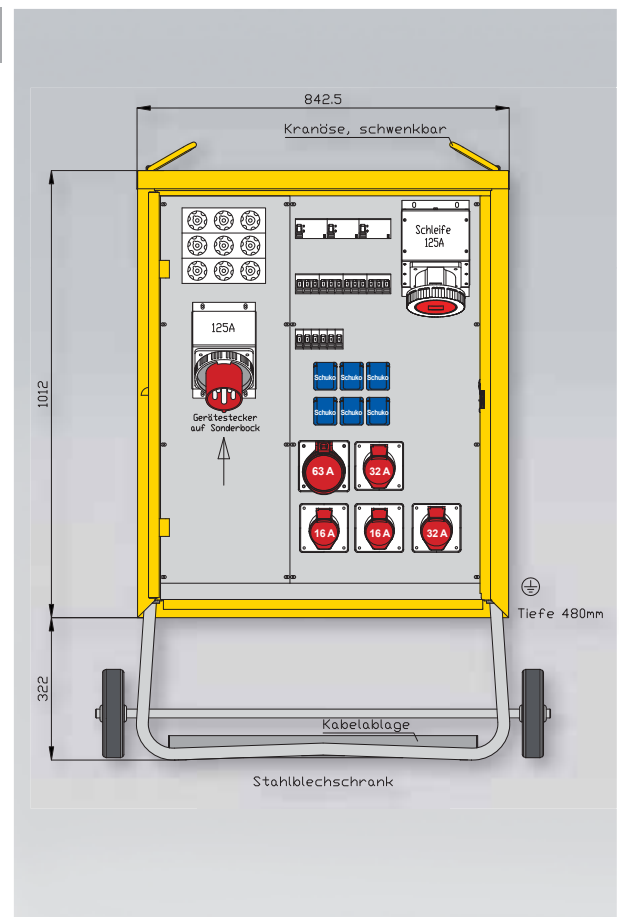

Gehäuse aus elektrolytisch-verzinktem Stahlblech mit schwermetallfreier Kunststoff-Lackierung, Farbe: RAL 7032 -grau-
mit Einfachtür, Federfallriegel für Vorhängeschloss und Griffmulde
mit Kranösen
inkl. feuerverzinktem Untergestell, mit Vollgummi-Bereifung und Kabelablage
Schutzart: IP 44

Prinzipschaltbild 83100430

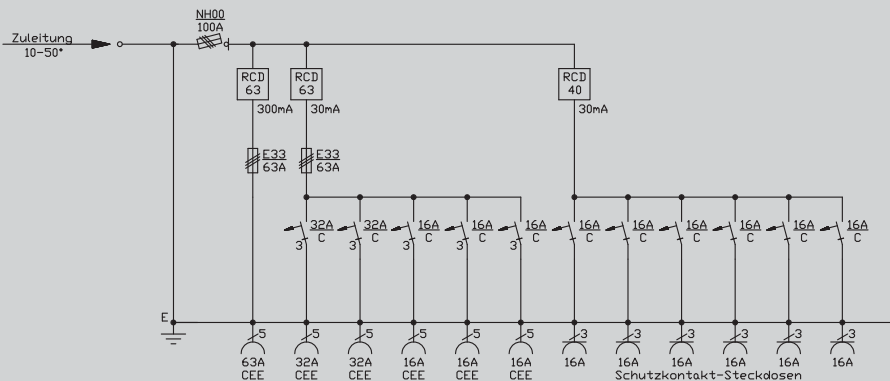

Abgänge

- CEE-Anbaudosen
5-pol. 400 V
- 1 x 63 A
- 2 x 32 A
- 3 x 16 A
- Schuko
- 6 x 16 A

Gehäuse

- H08-F1
- H: 974 mm
- B: 669 mm
- T: 360 mm
- + Untergestell-
Höhe ca.:
323 mm
- + Vollgummi-
Bereifung und
Kabelablage
- + Schiebebügel

Prinzipschaltbild 83100435

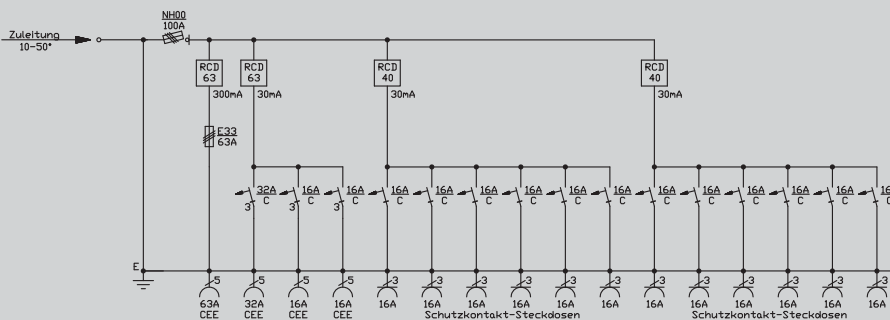

Abgänge

- CEE-Anbaudosen
5-pol. 400 V
- 1 x 63 A
- 1 x 32 A
- 2 x 16 A
- Schuko
- 12 x 16 A

Gehäuse

- H08-F1
- H: 974 mm
- B: 669 mm
- T: 360 mm
- + Untergestell-
Höhe ca.:
323 mm
- + Vollgummi-
Bereifung und
Kabelablage
- + Schiebebügel

83100430

69 kVA

Anschluss:

- 1 NH00-Sicherungslasttrennschalter 100A mit Bügelklemmen 10-50 mm²

Abgang / Absicherung:

- 1 RCD-Schutzschalter 4P 63A/300mA -A-
- 1 CEE-Anbaudose 63A 5P 400V 6h mit Sicherungselement 3P 63A (E33)
- 1 RCD-Schutzschalter 4P 63A/30mA -A- mit Sicherungselement 3P 63A (E33)
- 2 CEE-Anbaudosen 32A 5P 400V 6h mit je 1 Leitungsschutzschalter (MCB) 3P 32A -C-
- 3 CEE-Anbaudosen 16A 5P 400V 6h mit je 1 Leitungsschutzschalter (MCB) 3P 16A -C-
- 1 RCD-Schutzschalter 4P 40A/30mA -A-
- 6 Schutzkontaktsteckdosen 16A 2P 230V mit je 1 Leitungsschutzschalter (MCB) 1P 16A -C-

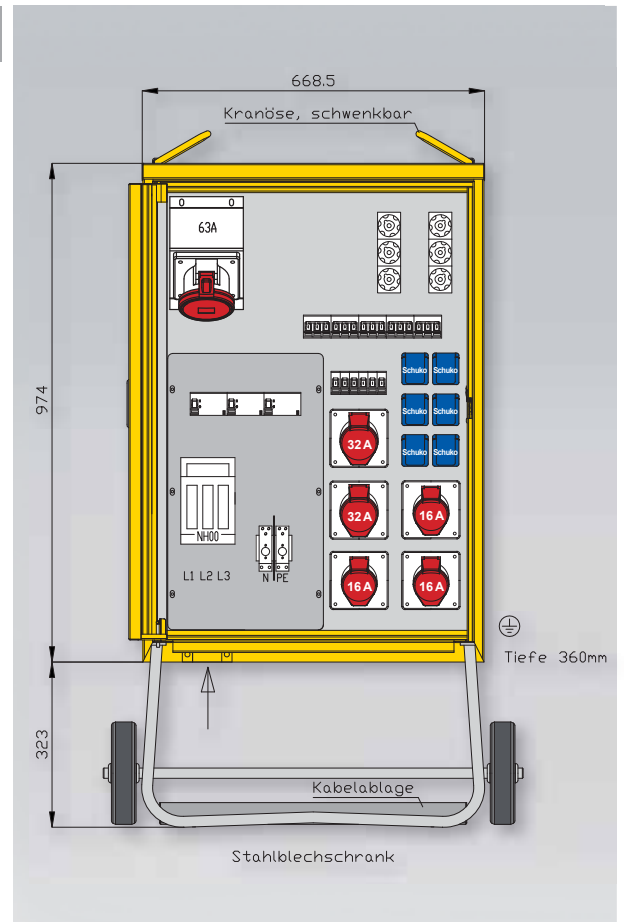

83100435

69 kVA

Anschluss:

- 1 NH00-Sicherungslasttrennschalter 100A mit Bügelklemmen 10-50 mm²

Abgang / Absicherung:

- 1 RCD-Schutzschalter 4P 63A/300mA -A-
- 1 CEE-Anbaudose 63A 5P 400V 6h mit Sicherungselement 3P 63A (E33)
- 1 RCD-Schutzschalter 4P 63A/30mA -A-
- 1 CEE-Anbaudose 32A 5P 400V 6h mit Leitungsschutzschalter (MCB) 3P 32A -C-
- 2 CEE-Anbaudosen 16A 5P 400V 6h mit je 1 Leitungsschutzschalter (MCB) 3P 16A -C-
- 2 RCD-Schutzschalter 4P 40A/30mA -A-
- 12 Schutzkontaktsteckdosen 16A 2P 230V mit je 1 Leitungsschutzschalter (MCB) 1P 16A -C-

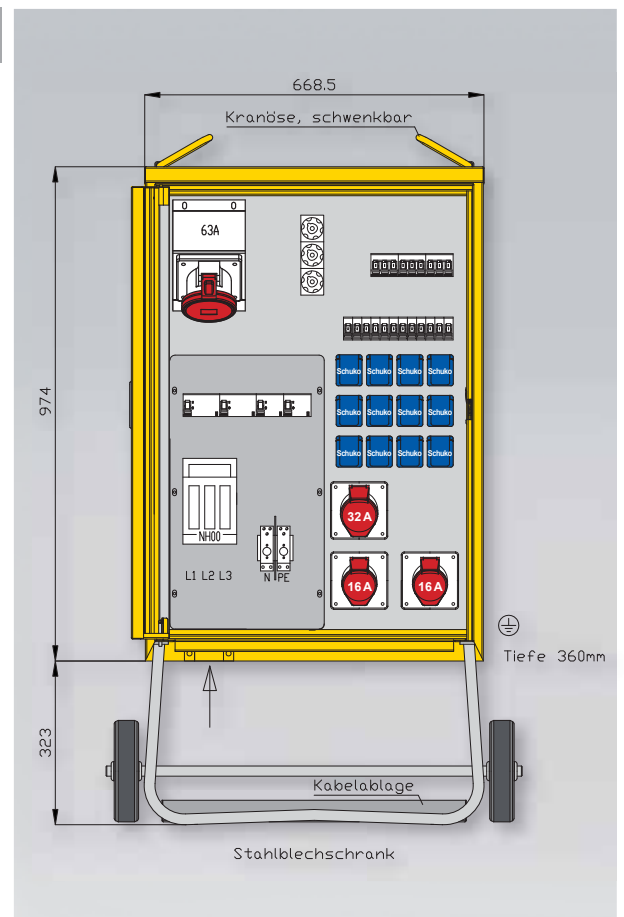

Gehäuse aus elektrolytisch-verzinktem Stahlblech mit schwermetallfreier Kunststoff-Lackierung, Farbe: RAL 7032 -grau- mit Einfachtür, Federfallriegel für Vorhängeschloss und Griffmulde mit Kranösen
inkl. feuerverzinktem Untergestell, mit Vollgummi-Bereifung und Kabelablage
Schutzart: IP 44

Prinzipschaltbild 83100528

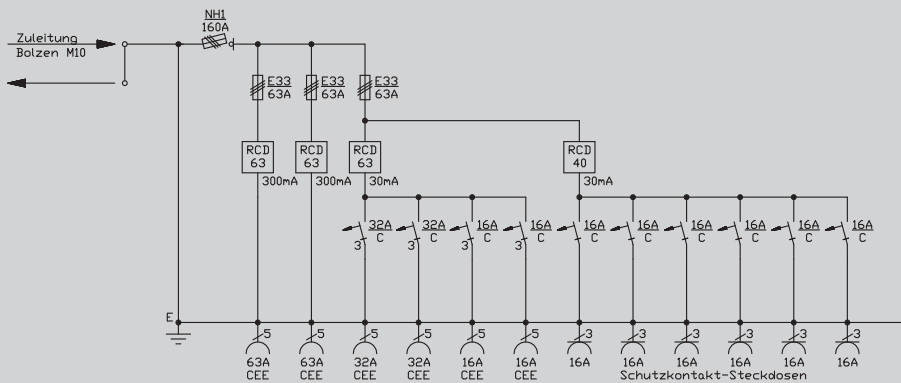

Abgänge

- CEE-Anbaudosen
5-pol. 400 V
- 2 x 63 A
- 2 x 32 A
- 2 x 16 A
- Schuko
- 6 x 16 A

Gehäuse

- H22-F1
H: 1012 mm
B: 843 mm
T: 480 mm
- + Untergestell-
Höhe ca.:
322 mm
- + Vollgummi-
Bereifung und
Kabelablage
- + Schiebebügel

Prinzipschaltbild 83100494

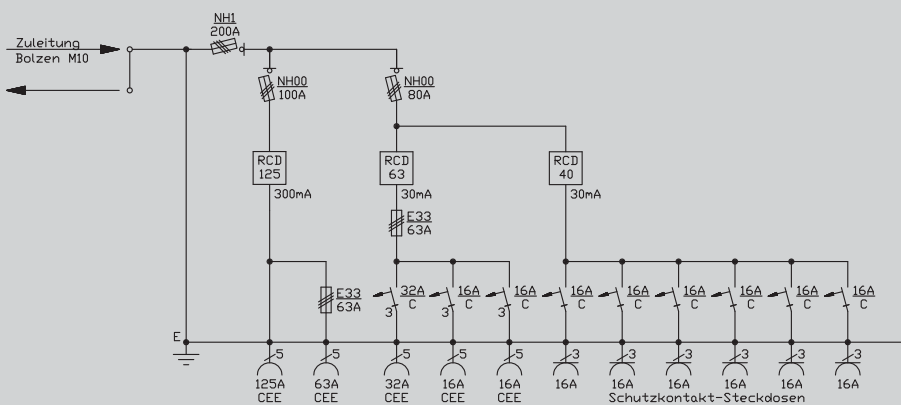

Abgänge

- CEE-Anbaudosen
5-pol. 400 V
- 1 x 125 A
- 1 x 63 A
- 1 x 32 A
- 2 x 16 A
- Schuko
- 6 x 16 A

Gehäuse

- H22-F1
H: 1012 mm
B: 843 mm
T: 480 mm
- + Untergestell-
Höhe ca.:
322 mm
- + Vollgummi-
Bereifung und
Kabelablage
- + Schiebebügel

83100528

111 kVA

Anschluss:

- 1 NH1-Sicherungslasttrennschalter 160A mit Bolzenanschluss M10

Abgang / Absicherung:

- 2 RCD-Schutzschalter 4P 63A/300mA -A- mit je 1 Sicherungselement 3P 63A (E33)
- 2 CEE-Anbaudosen 63A 5P 400V 6h ohne Vorsicherungen -direkt ab RCD-
- 1 RCD-Schutzschalter 4P 63A/30mA -A- mit Sicherungselement 3P 63A (E33)
- 2 CEE-Anbaudosen 32A 5P 400V 6h mit je 1 Leitungsschutzschalter (MCB) 3P 32A -C-
- 2 CEE-Anbaudosen 16A 5P 400V 6h mit je 1 Leitungsschutzschalter (MCB) 3P 16A -C-
- 1 RCD-Schutzschalter 4P 40A/30mA -A-
- 6 Schutzkontaktsteckdosen 16A 2P 230V mit je 1 Leitungsschutzschalter (MCB) 1P 16A -C-

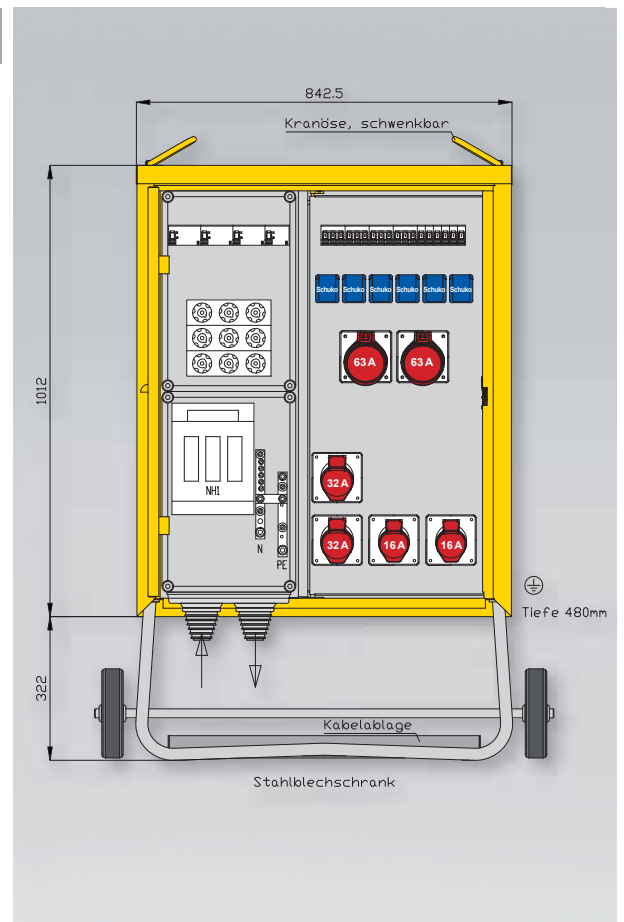

83100494

138 kVA

Anschluss:

- 1 NH1-Sicherungslasttrennschalter 200A mit Bolzenanschluss M10

Abgang / Absicherung:

- 1 RCD-Schutzschalter 4P 125A/300mA -A- mit NH00-Sicherungslasttrennschalter 100A
- 1 CEE-Anbaudose 125A 5P 400V 6h ohne Vorsicherung -direkt ab RCD-
- 1 CEE-Anbaudose 63A 5P 400V 6h mit Sicherungselement 3P 63A (E33)
- 1 NH00-Sicherungslasttrennschalter 80A
- 1 RCD-Schutzschalter 4P 63A/30mA -A- mit Sicherungselement 3P 63A (E33)
- 1 CEE-Anbaudose 32A 5P 400V 6h mit Leitungsschutzschalter (MCB) 3P 32A -C-
- 2 CEE-Anbaudosen 16A 5P 400V 6h mit je 1 Leitungsschutzschalter (MCB) 3P 16A -C-
- 1 RCD-Schutzschalter 4P 40A/30mA -A-
- 6 Schutzkontaktsteckdosen 16A 2P 230V mit je 1 Leitungsschutzschalter (MCB) 1P 16A -C-

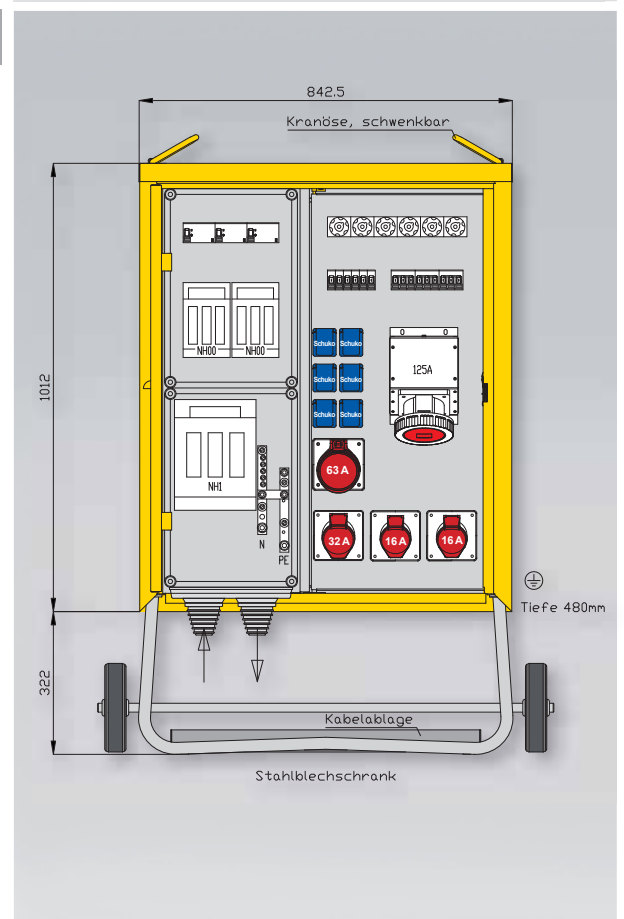

Gehäuse aus elektrolytisch-verzinktem Stahlblech mit schwermetallfreier Kunststoff-Lackierung, Farbe: RAL 7032 -grau- mit Einfachtür, Federfallriegel für Vorhängeschloss und Griffmulde oder mit Doppeltür und 3-Punkt Stangenschloss, mit Drehknopf und Vorrichtung für Vorhängeschloss
Einbauten bis einschließlich RCD-Schutzschalter im Isolierstoffgehäuse
mit Kranösen, inkl. feuerverzinktem Untergestell, mit Vollgummi-Bereifung und Kabelablage, Schutzart: IP 44

Prinzipschaltbild 83100538	Abgänge	Gehäuse
	CEE-Anbaudosen 5-pol. 400 V	H22-F1 H: 1012 mm B: 843 mm T: 480 mm + Untergestell- Höhe ca.: 322 mm + Vollgummi- Bereifung und Kabelablage + Schiebebügel
	2 x 63 A	
	2 x 32 A	
	2 x 16 A	
	Schuko 6 x 16 A	

Prinzipschaltbild 83100526	Abgänge	Gehäuse
	CEE-Anbaudosen 5-pol. 400 V	H29-F2 H: 1031 mm B: 1053 mm T: 390 mm + Untergestell- Höhe ca.: 372 mm + Vollgummi- Bereifung und Kabelablage + Hebelroller lenkbar/ abnehmbar mit Griff
	9 x 32 A	
	Schuko 6 x 16 A	

83100538

111 kVA

Anschluss:

- 1 NH1-Sicherungslasttrennschalter 160A mit Bolzenanschluss M10

Abgang / Absicherung:

- 2 RCD-Schutzschalter 4P 63A/300mA -A- mit je 1 Sicherungselement 3P 63A (E33)
- 2 CEE-Anbaudosen 63A 5P 400V 6h mit je 1 elektronischen DS-Zähler 65A -beglaubigt- ohne Vorsicherungen -direkt ab RCD-
- 1 RCD-Schutzschalter 4P 63A/30mA -A- mit Sicherungselement 3P 63A (E33)
- 2 CEE-Anbaudosen 32A 5P 400V 6h mit je 1 elektronischen DS-Zähler 65A -beglaubigt- mit je 1 Leitungsschutzschalter (MCB) 3P 32A -C-
- 2 CEE-Anbaudosen 16A 5P 400V 6h mit je 1 elektronischen DS-Zähler 65A -beglaubigt- mit je 1 Leitungsschutzschalter (MCB) 3P 16A -C-
- 1 RCD-Schutzschalter 4P 40A/30mA -A-
- 6 Schutzkontaktsteckdosen 16A 2P 230V mit je 1 elektronischen WS-Zähler 32A -beglaubigt- mit je 1 Leitungsschutzschalter (MCB) 1P 16A -C-

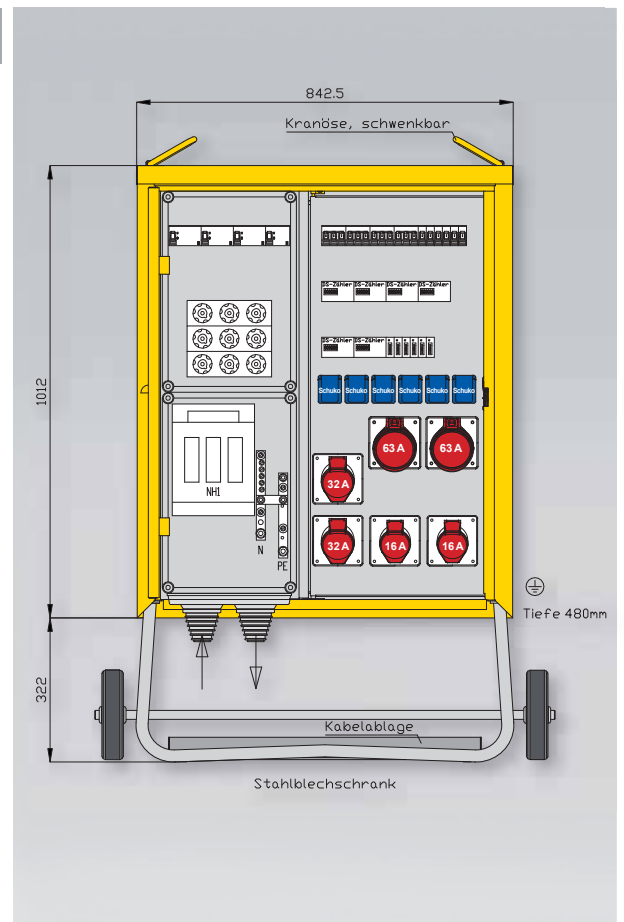

83100526

111 kVA

Anschluss:

- 1 NH1-Sicherungslasttrennschalter 160A mit Bolzenanschluss M10

Abgang / Absicherung:

- 3 RCD-Schutzschalter 4P 63A/30mA -A- mit je 1 Sicherungselement 3P 63A (E33)
- 9 CEE-Anbaudosen 32A 5P 400V 6h mit je 1 elektronischen DS-Zähler 65A -beglaubigt- mit je 1 Leitungsschutzschalter (MCB) 3P 32A -C-
- 1 RCD-Schutzschalter 4P 40A/30mA -A- mit Sicherungselement 3P 35A (E33)
- 6 Schutzkontaktsteckdosen 16A 2P 230V mit je 1 elektronischen WS-Zähler 32A -beglaubigt- mit je 1 Leitungsschutzschalter (MCB) 1P 16A -C-

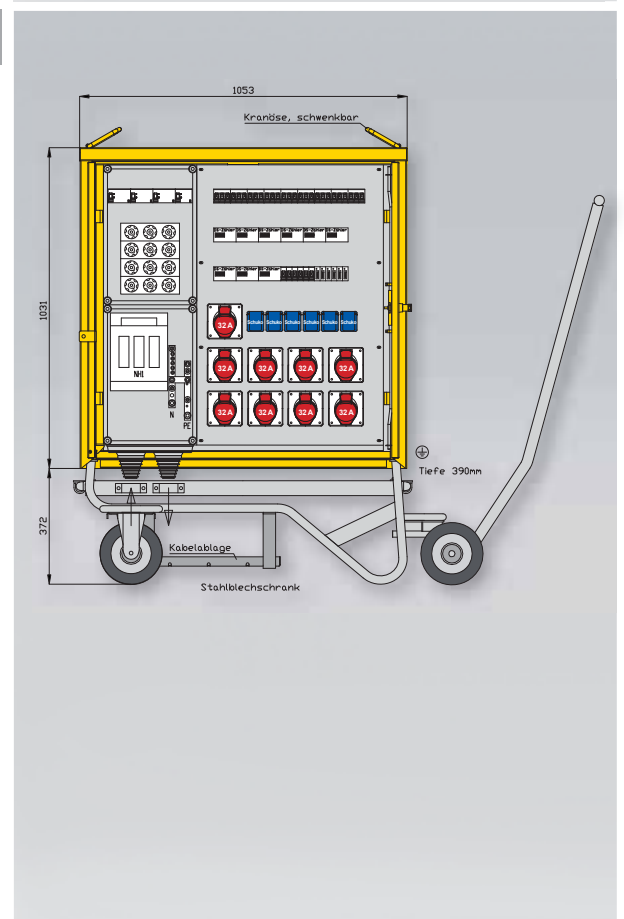

Gehäuse aus elektrolytisch-verzinktem Stahlblech mit schwermetallfreier Kunststoff-Lackierung, Farbe: RAL 7032 -grau- mit Doppeltür und 3-Punkt Stangenschloss, mit Drehknopf und Vorrichtung für Vorhängeschloss mit Kranösen, inkl. feuerverzinktem Untergestell, mit Vollgummi-Bereifung und Kabelablage Einbauten bis einschließlich RCD-Schutzschalter im Isolierstoffgehäuse Schutzart : IP 44, Messeinrichtung Schutzart : IP 54

Prinzipschaltbild 83100572

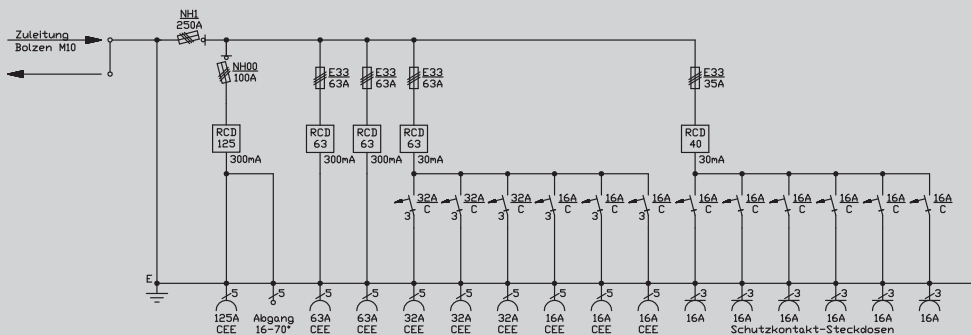

Abgänge

- Klemmen**
- 1 x 5 x 16 - 70 mm²
- CEE-Anbaudosen**
- 5-pol. 400 V
- 1 x 125 A
- 2 x 63 A
- 3 x 32 A
- 3 x 16 A
- Schuko**
- 6 x 16 A

Gehäuse

- H24-F2
- H: 1014 mm
- B: 1301 mm
- T: 480 mm
- + Untergestell-
Höhe ca.:
362 mm
- + Vollgummi-
Bereifung und
Kabelablage
- + Hebelroller
lenkbar/
abnehmbar
mit Griff

Prinzipschaltbild 83100265

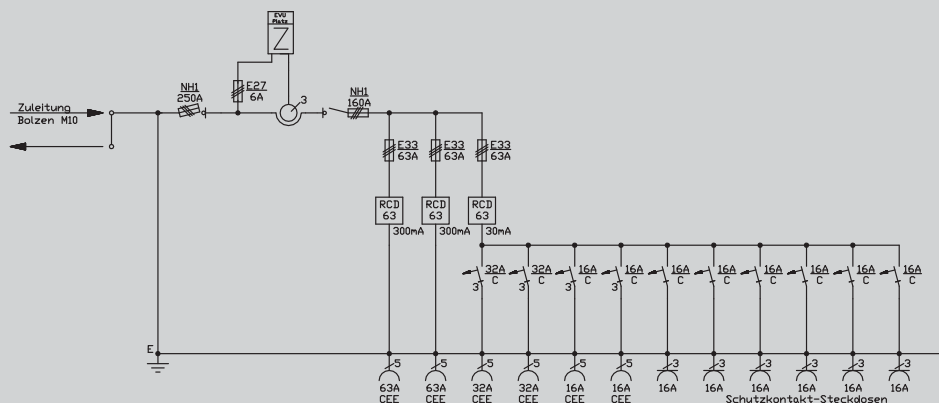

Abgänge

- CEE-Anbaudosen**
- 5-pol. 400 V
- 2 x 63 A
- 2 x 32 A
- 2 x 16 A
- Schuko**
- 6 x 16 A

Gehäuse

- H24-F2
- H: 1014 mm
- B: 1301 mm
- T: 480 mm
- + Untergestell-
Höhe ca.:
362 mm
- + Vollgummi-
Bereifung und
Kabelablage
- + Hebelroller
lenkbar/
abnehmbar
mit Griff

83100572

173 kVA

Anschluss:

- NH1-Sicherungslasttrennschalter 250A mit Bolzenanschluss M10

Abgang / Absicherung:

- RCD-Schutzschalter 4P 125A/300mA -A- mit NH00-Sicherungslasttrennschalter 100A
- CEE-Anbaudose 125A 5P 400V 6h ohne Vorsicherung -direkt ab RCD-
- Abgangsklemme 5 x 16-70 mm² ohne Vorsicherung -direkt ab RCD-
- RCD-Schutzschalter 4P 63A/300mA -A- mit je 1 Sicherungselement 3P 63A (E33)
- CEE-Anbaudosen 63A 5P 400V 6h ohne Vorsicherungen -direkt ab RCD-
- RCD-Schutzschalter 4P 63A/30mA -A- mit Sicherungselement 3P 63A (E33)
- CEE-Anbaudosen 32A 5P 400V 6h mit je 1 Leitungsschutzschalter (MCB) 3P 32A -C-
- CEE-Anbaudosen 16A 5P 400V 6h mit je 1 Leitungsschutzschalter (MCB) 3P 16A -C-
- RCD-Schutzschalter 4P 40A/30mA -A- mit Sicherungselement 3P 35A (E33)
- Schutzkontaktsteckdosen 16A 2P 230V mit je 1 Leitungsschutzschalter (MCB) 1P 16A -C-

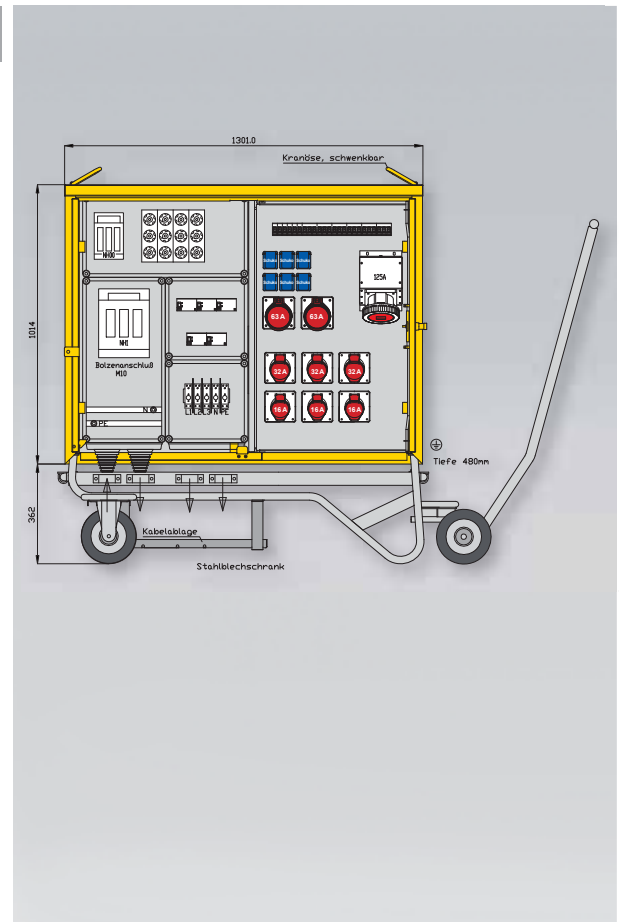

83100265

111 kVA

Anschluss:

- NH1-Sicherungslasttrennschalter 250A mit Bolzenanschluss M10

Messung:

- Spannungspfadabsicherung 3P 6A -DIAZED-
- DS-Zählerplatz ohne Zähler nach DIN 43870/2
- Wanderaufnahmeverrichtung mit Cu-Schienen und ISO-Stützern vorverdrahtet für Einzelwandler

Abgang / Absicherung:

- NH1-Lasttrennschalter mit Sicherungen 160A
- RCD-Schutzschalter 4P 63A/300mA -A- mit je 1 Sicherungselement 3P 63A (E33)
- CEE-Anbaudosen 63A 5P 400V 6h ohne Vorsicherung -direkt ab RCD-
- RCD-Schutzschalter 4P 63A/30mA -A- mit Sicherungselement 3P 63A (E33)
- CEE-Anbaudosen 32A 5P 400V 6h mit je 1 Leitungsschutzschalter (MCB) 3P 32A -C-
- CEE-Anbaudosen 16A 5P 400V 6h mit je 1 Leitungsschutzschalter (MCB) 3P 16A -C-
- Schutzkontaktsteckdosen 16A 2P 230V mit je 1 Leitungsschutzschalter (MCB) 1P 16A -C-

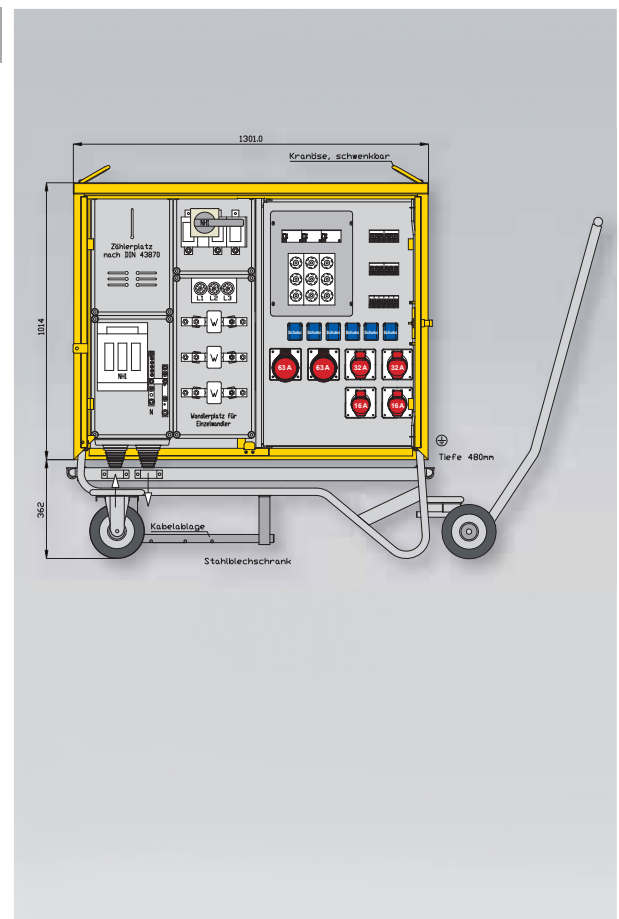

Gehäuse aus elektrolytisch-verzinktem Stahlblech mit schwermetallfreier Kunststoff-Lackierung, Farbe: RAL 7032 -grau- mit Doppeltür und 3-Punkt Stangenschloss, mit Drehknopf und Vorrichtung für Vorhängeschloss mit Kranösen, inkl. feuerverzinktem Untergestell, mit Vollgummi-Bereifung und Kabelablage Einbauten bis einschließlich RCD-Schutzschalter im Isolierstoffgehäuse Schutzart : IP 44, Messeinrichtung Schutzart : IP 54

Prinzipschaltbild 83100031

Abgänge

Gehäuse

Klemmen

1 x 5 x bis 185 mm²

H29-F2
H: 1031 mm
B: 1053 mm
T: 390 mm

+ **Untergestell-**
Höhe ca.:
372 mm

+ Vollgummi-
Bereifung und
Kabelablage

+ Hebelroller
lenkbar/
abnehmbar
mit Griff

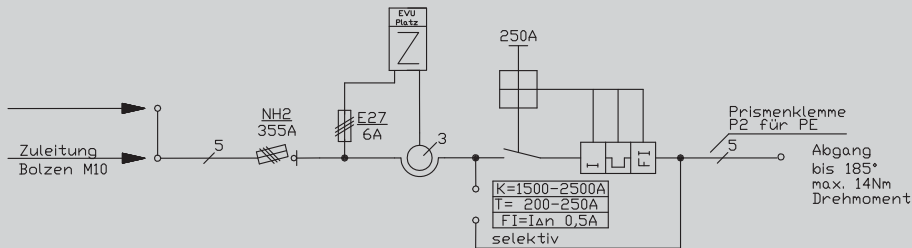

Prinzipschaltbild 83100040

Abgänge

Gehäuse

NH-Abgänge

1 x NH1

4 x NH00

H30-F2
H: 1034 mm
B: 1359 mm
T: 390 mm

+ **Untergestell-**
Höhe ca.:
372 mm

+ Vollgummi-
Bereifung und
Kabelablage

+ Hebelroller
lenkbar/
abnehmbar
mit Griff

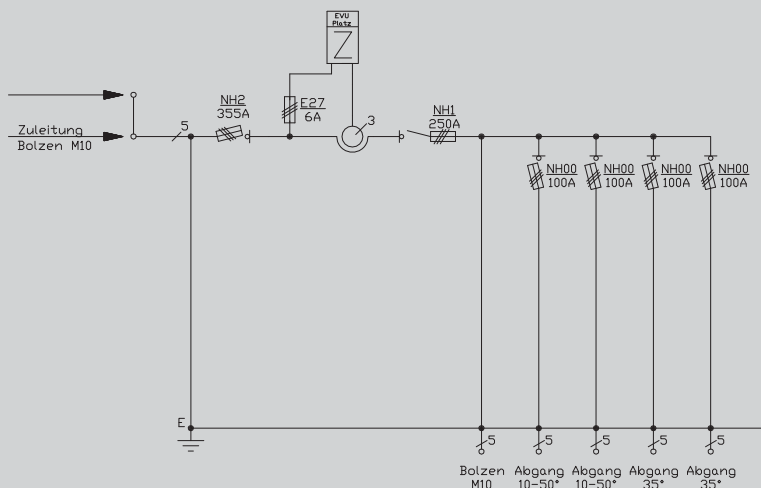

83100031

173 kVA

Anschluss:

- 1 NH2-Sicherungslasttrennschalter 355A mit Bolzenanschluss M10

Messung:

- 1 Spannungspfadssicherung 3P 6A -DIAZED-
- 1 DS-Zählerplatz ohne Zähler nach DIN 43870/2
- 1 Wandlernaufnahmevorrichtung mit Cu-Schienen und ISO-Stützern vorverdrahtet für Einzelwandler

Abgang / Absicherung:

- 1 Leistungsschalter mit magnetischem und thermischem Auslöser und RCD-Steuereinheit 500mA -voreingestellt
Typ: DFL 8 250-4 X-A -A-S-
#9219781
- 1 Abgangsklemme 4 x bis 185 mm² (Prismenklemme P2 für PE)

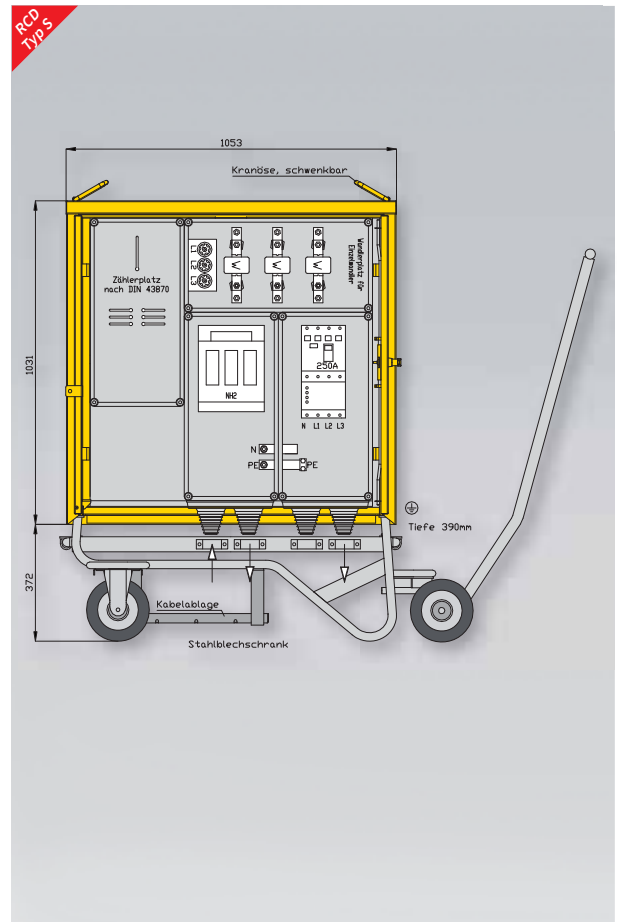

83100040

173 kVA

Anschluss:

- 1 NH2-Sicherungslasttrennschalter 355A mit Bolzenanschluss M10

Messung:

- 1 Spannungspfadssicherung 3P 6A -DIAZED-
- 1 DS-Zählerplatz ohne Zähler nach DIN 43870/2
- 1 Wandlernaufnahmevorrichtung mit Cu-Schienen und ISO-Stützern vorverdrahtet für Einzelwandler

Abgang / Absicherung:

- 1 NH1-Lasttrennschalter mit Sicherungen 250A mit Bolzenanschluss M10
- 2 NH00-Sicherungslasttrennschalter 100A mit je 1 Bügelklemme 10-50 mm²
- 2 NH00-Sicherungslasttrennschalter 100A mit je 1 Reihenklemme bis 35 mm²

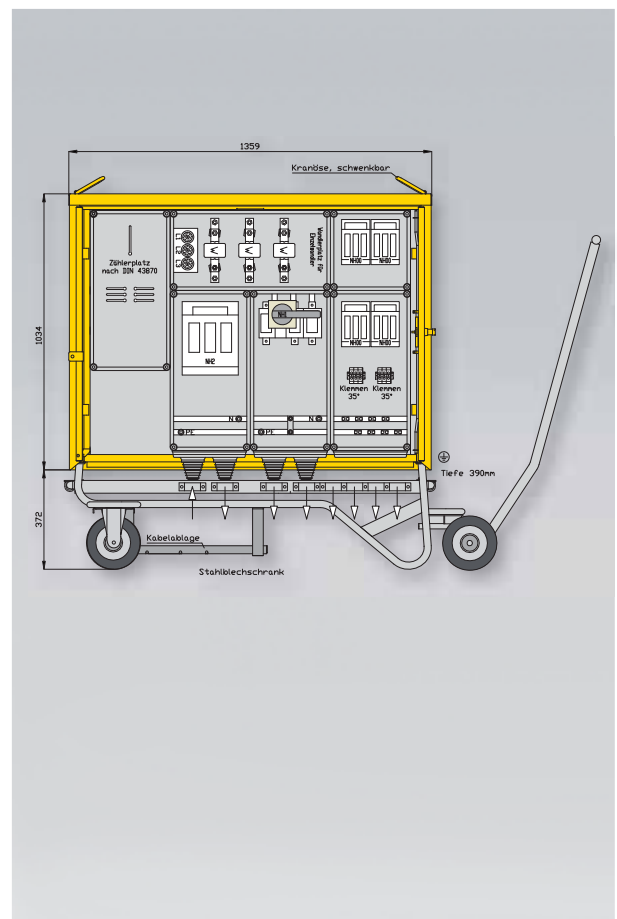

In diesem Kapitel finden Sie:

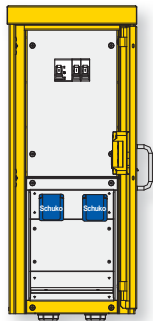

8AP27500 -
8AP75500

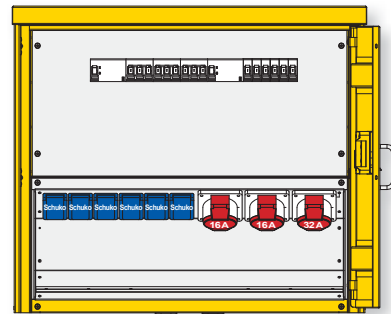

oder z. B. mit
Wasserzapfstelle

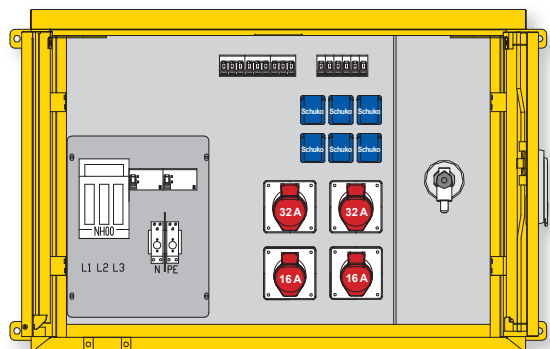

oder z. B. mit
CEE-Steckdosen
bis 5-polig 125 A

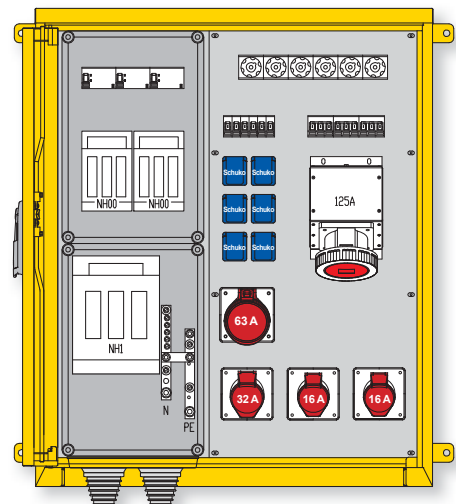

Produktinfo Aufputzverteiler

- Gehäuse aus Edelstahl Werkstoff 1.4301
- in blank / gebürstet oder lackiert gemäß RAL-Farbkarte
- Kabelausführung bei geschlossener Tür durch Bürstenleiste bzw. Auslass im Boden

- Baubreiten:
 - 275 mm
 - 435 mm
 - 595 mm
 - 669 mm
 - 755 mm
 - 843 mm
 - 1053 mm

- Bautiefen:
 - 250 mm
 - 360 mm
 - 390 mm
 - 480 mm

1

2

3

4

5

6

7

8

9

10

Info
StromverteilerBaustrom-
verteilerIndustrie- und
Freizeitverteiler

Gehäuse aus Edelstahl gebürstet (Werkstoff 1.4301) ohne Lackierung
mit Bohrungen zur Befestigung an der Wand
Tür mit Griff und Kugelschnapper und Kunststoffkastenschloss mit Profilhalbzylinder, Schließung G2123
Kabelauführung bei geschlossener Tür möglich, mit Bürstenleiste
Schutzart: IP44

Prinzipschaltbild 8AP27500	Abgänge	Gehäuse
<p>Zuleitung 2x3x10°</p> <p>RCD 25 30mA</p> <p>16A B 16A B</p> <p>E</p> <p>16A 3 16A 3</p> <p>Schutzkontaktsteckdosen</p>	<p>Schuko</p> <p>2 x 16 A</p>	<p>275</p> <p>H: 653 mm</p> <p>B: 275 mm</p> <p>T: 250 mm</p>
Prinzipschaltbild 8AP27530	Abgänge	Gehäuse
<p>Zuleitung 2x5x25°</p> <p>RCD 40 30mA</p> <p>16A C 16A B</p> <p>E</p> <p>16A 5 16A 3</p> <p>CEE Schutzkontaktsteckdose</p>	<p>CEE-Anbaudosen 5-pol. 400 V</p> <p>1 x 16 A</p> <p>Schuko</p> <p>1 x 16 A</p>	<p>275</p> <p>H: 653 mm</p> <p>B: 275 mm</p> <p>T: 250 mm</p>
Prinzipschaltbild 8AP27560	Abgänge	Gehäuse
<p>Zuleitung 2x5x25°</p> <p>RCD 40 30mA</p> <p>32A C 16A B</p> <p>E</p> <p>32A 5 16A 3</p> <p>CEE Schutzkontaktsteckdose</p>	<p>CEE-Anbaudosen 5-pol. 400 V</p> <p>1 x 32 A</p> <p>Schuko</p> <p>1 x 16 A</p>	<p>275</p> <p>H: 653 mm</p> <p>B: 275 mm</p> <p>T: 250 mm</p>
Prinzipschaltbild 8AP43500	Abgänge	Gehäuse
<p>Zuleitung 2x5x25°</p> <p>RCD 40 30mA</p> <p>16A C 16A B 16A B</p> <p>E</p> <p>16A 5 16A 3 16A 3</p> <p>CEE Schutzkontaktsteckdosen</p>	<p>CEE-Anbaudosen 5-pol. 400 V</p> <p>1 x 16 A</p> <p>Schuko</p> <p>2 x 16 A</p>	<p>435</p> <p>H: 653 mm</p> <p>B: 435 mm</p> <p>T: 250 mm</p>

8AP27500

25 A

Anschluss:

- 1 Reihenklemme 2 x 3 x 10 mm² für Zuleitung und Kabelschleife

Abgang / Absicherung:

- 1 RCD-Schutzschalter 2P 25A/30mA -A-
- 2 Schutzkontaktsteckdosen 16A 2P 230V mit je 1 Leitungsschutzschalter (MCB) 1P 16A -B-

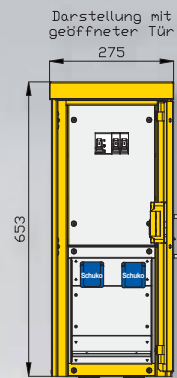

8AP27530

40 A

Anschluss:

- 1 Reihenklemme 2 x 5 x 25 mm² für Zuleitung und Kabelschleife

Abgang / Absicherung:

- 1 RCD-Schutzschalter 4P 40A/30mA -A-
- 1 CEE-Anbaudose 16A 5P 400V 6h mit Leitungsschutzschalter (MCB) 3P 16A -C-
- 1 Schutzkontaktsteckdose 16A 2P 230V mit Leitungsschutzschalter (MCB) 1P 16A -B-

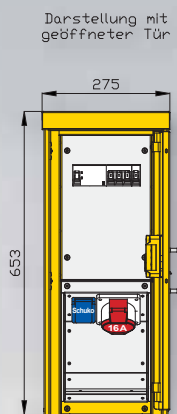

8AP27560

40 A

Anschluss:

- 1 Reihenklemme 2 x 5 x 25 mm² für Zuleitung und Kabelschleife

Abgang / Absicherung:

- 1 RCD-Schutzschalter 4P 40A/30mA -A-
- 1 CEE-Anbaudose 32A 5P 400V 6h mit Leitungsschutzschalter (MCB) 3P 32A -C-
- 1 Schutzkontaktsteckdose 16A 2P 230V mit Leitungsschutzschalter (MCB) 1P 16A -B-

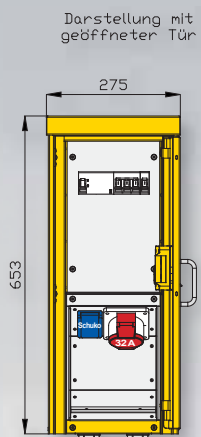

8AP43500

40 A

Anschluss:

- 1 Reihenklemme 2 x 5 x 25 mm² für Zuleitung und Kabelschleife

Abgang / Absicherung:

- 1 RCD-Schutzschalter 4P 40A/30mA -A-
- 1 CEE-Anbaudose 16A 5P 400V 6h mit Leitungsschutzschalter (MCB) 3P 16A -C-
- 2 Schutzkontaktsteckdosen 16A 2P 230V mit je 1 Leitungsschutzschalter (MCB) 1P 16A -B-

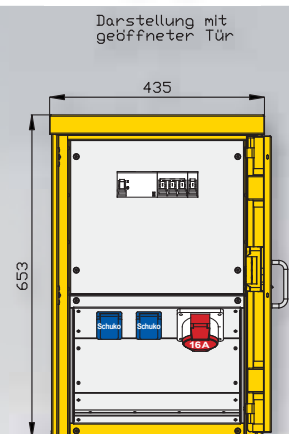

Gehäuse aus Edelstahl gebürstet (Werkstoff 1.4301) ohne Lackierung
mit Bohrungen zur Befestigung an der Wand
Tür mit Griff und Kugelschnapper und Kunststoffkastenschloss mit Profilhalbzylinder, Schließung G2123
Kabelauführung bei geschlossener Tür möglich, mit Bürstenleiste
Schutzart: IP44

Prinzipschaltbild 8AP43510	Abgänge	Gehäuse
	<ul style="list-style-type: none"> CEE-Anbaudosen 5-pol. 400 V 1 x 16 A Schuko 4 x 16 A 	<p>435 H: 653 mm B: 435 mm T: 250 mm</p>
Prinzipschaltbild 8AP43530	Abgänge	Gehäuse
	<ul style="list-style-type: none"> CEE-Anbaudosen 5-pol. 400 V 2 x 16 A Schuko 2 x 16 A 	<p>435 H: 653 mm B: 435 mm T: 250 mm</p>
Prinzipschaltbild 8AP43560	Abgänge	Gehäuse
	<ul style="list-style-type: none"> CEE-Anbaudosen 5-pol. 400 V 1 x 32 A 1 x 16 A Schuko 2 x 16 A 	<p>435 H: 653 mm B: 435 mm T: 250 mm</p>
Prinzipschaltbild 8AP59560	Abgänge	Gehäuse
	<ul style="list-style-type: none"> CEE-Anbaudosen 5-pol. 400 V 1 x 32 A 1 x 16 A Schuko 4 x 16 A 	<p>595 H: 653 mm B: 595 mm T: 250 mm</p>

8AP43510

40 A

Anschluss:

- 1 Reihenklemme 2 x 5 x 25 mm² für Zuleitung und Kabelschleife

Abgang / Absicherung:

- 1 RCD-Schutzschalter 4P 40A/30mA -A-
- 1 CEE-Anbaudose 16A 5P 400V 6h mit Leitungsschutzschalter (MCB) 3P 16A -C-
- 4 Schutzkontaktsteckdosen 16A 2P 230V mit je 1 Leitungsschutzschalter (MCB) 1P 16A -B-

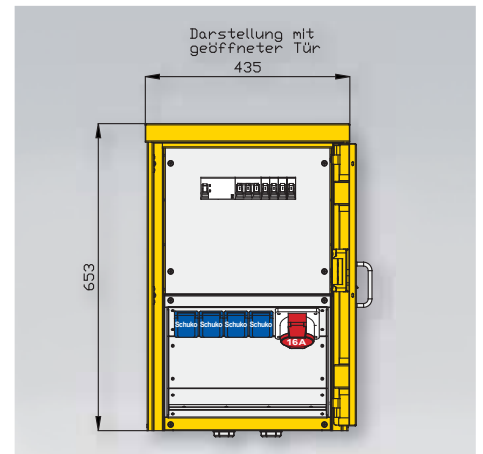

8AP43530

40 A

Anschluss:

- 1 Reihenklemme 2 x 5 x 25 mm² für Zuleitung und Kabelschleife

Abgang / Absicherung:

- 1 RCD-Schutzschalter 4P 40A/30mA -A-
- 2 CEE-Anbaudosen 16A 5P 400V 6h mit je 1 Leitungsschutzschalter (MCB) 3P 16A -C-
- 2 Schutzkontaktsteckdosen 16A 2P 230V mit je 1 Leitungsschutzschalter (MCB) 1P 16A -B-

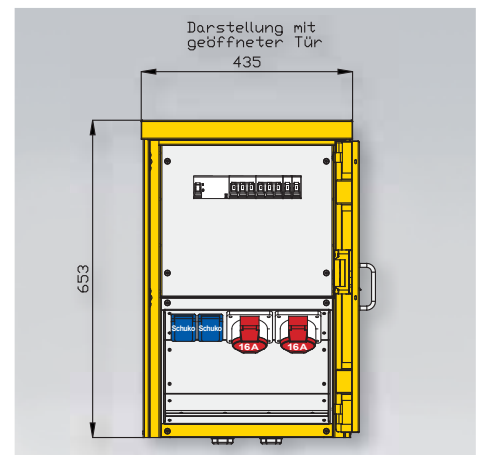

8AP43560

63 A

Anschluss:

- 1 Reihenklemme 2 x 5 x 25 mm² für Zuleitung und Kabelschleife

Abgang / Absicherung:

- 1 RCD-Schutzschalter 4P 63A/30mA -A-
- 1 CEE-Anbaudose 32A 5P 400V 6h mit Leitungsschutzschalter (MCB) 3P 32A -C-
- 1 CEE-Anbaudose 16A 5P 400V 6h mit Leitungsschutzschalter (MCB) 3P 16A -C-
- 2 Schutzkontaktsteckdosen 16A 2P 230V mit je 1 Leitungsschutzschalter (MCB) 1P 16A -B-

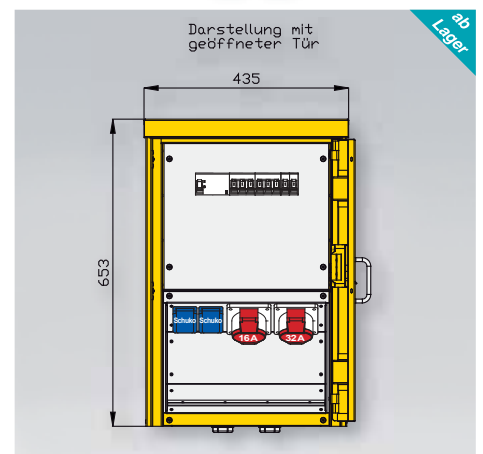

8AP59560

63 A

Anschluss:

- 1 Reihenklemme 2 x 5 x 25 mm² für Zuleitung und Kabelschleife

Abgang / Absicherung:

- 1 RCD-Schutzschalter 4P 63A/30mA -A-
- 1 CEE-Anbaudose 32A 5P 400V 6h mit Leitungsschutzschalter (MCB) 3P 32A -C-
- 1 CEE-Anbaudose 16A 5P 400V 6h mit Leitungsschutzschalter (MCB) 3P 16A -C-
- 4 Schutzkontaktsteckdosen 16A 2P 230V mit je 1 Leitungsschutzschalter (MCB) 1P 16A -B-

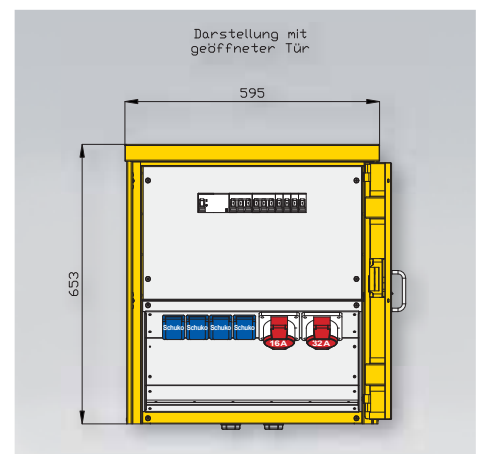

1

2

3

4

5

6

7

8

9

10

Info
Stromverteiler

Baustrom-
verteiler

Industrie- und
Freizeitverteiler

Gehäuse aus Edelstahl gebürstet (Werkstoff 1.4301) ohne Lackierung
mit Bohrungen zur Befestigung an der Wand
Tür mit Griff und Kugelschnapper und Kunststoffkastenschloss mit Profilhalbzylinder, Schließung G2123
Kabelauführung bei geschlossener Tür möglich, mit Bürstenleiste
Schutzart: IP44

Prinzipschaltbild 8AP59580

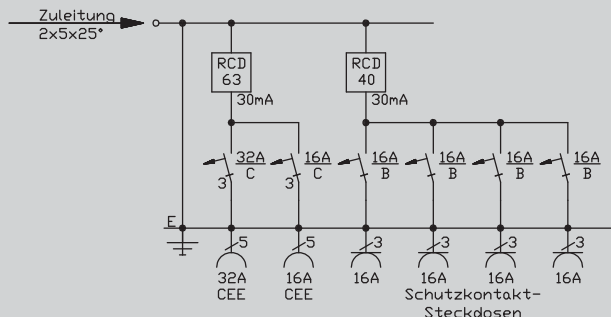

Abgänge

- CEE-Anbaudosen
5-pol. 400 V
- 1 x 32 A
- 1 x 16 A

Schuko

- 4 x 16 A

Gehäuse

595
H: 653 mm
B: 595 mm
T: 250 mm

Prinzipschaltbild 8AP75500

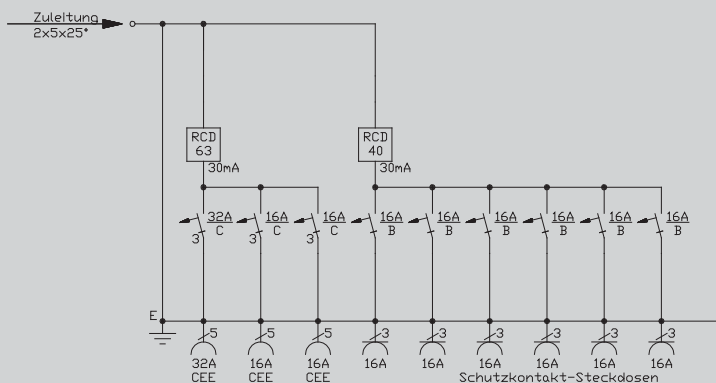

Abgänge

- CEE-Anbaudosen
5-pol. 400 V
- 1 x 32 A
- 2 x 16 A

Schuko

- 6 x 16 A

Gehäuse

755
H: 653 mm
B: 755 mm
T: 250 mm

Prinzipschaltbild WAP0315

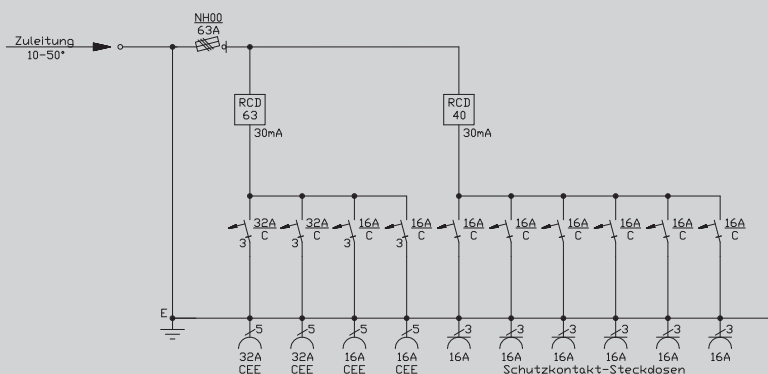

Abgänge

- CEE-Anbaudosen
5-pol. 400 V
- 2 x 32 A
- 2 x 16 A

Schuko

- 6 x 16 A

Gehäuse

H06-1
H: 739 mm
B: 669 mm
T: 360 mm

8AP59580

63 A

Anschluss:

- 1 Reihenklemme 2 x 5 x 25 mm² für Zuleitung und Kabelschleife

Abgang / Absicherung:

- 1 RCD-Schutzschalter 4P 63A/30mA -A-
- 1 CEE-Anbaudose 32A 5P 400V 6h mit Leitungsschutzschalter (MCB) 3P 32A -C-
- 1 CEE-Anbaudose 16A 5P 400V 6h mit Leitungsschutzschalter (MCB) 3P 16A -C-
- 1 RCD-Schutzschalter 4P 40A/30mA -A-
- 4 Schutzkontaktsteckdosen 16A 2P 230V mit je 1 Leitungsschutzschalter (MCB) 1P 16A -B-

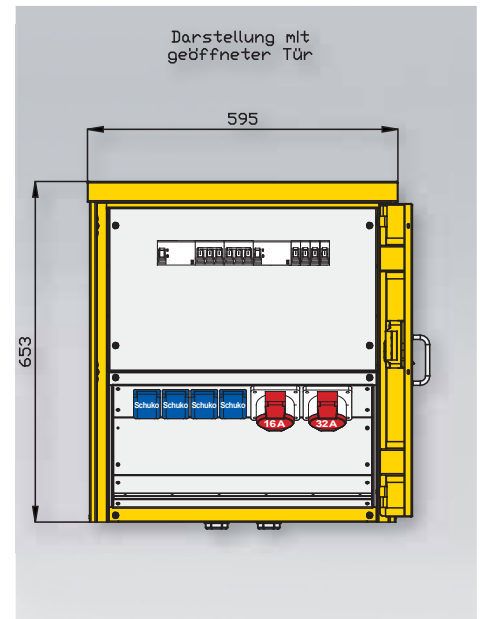

8AP75500

63 A

Anschluss:

- 1 Reihenklemme 2 x 5 x 25 mm² für Zuleitung und Kabelschleife

Abgang / Absicherung:

- 1 RCD-Schutzschalter 4P 63A/30mA -A-
- 1 CEE-Anbaudose 32A 5P 400V 6h mit Leitungsschutzschalter (MCB) 3P 32A -C-
- 2 CEE-Anbaudosen 16A 5P 400V 6h mit je 1 Leitungsschutzschalter (MCB) 3P 16A -C-
- 1 RCD-Schutzschalter 4P 40A/30mA -A-
- 6 Schutzkontaktsteckdosen 16A 2P 230V mit je 1 Leitungsschutzschalter (MCB) 1P 16A -B-

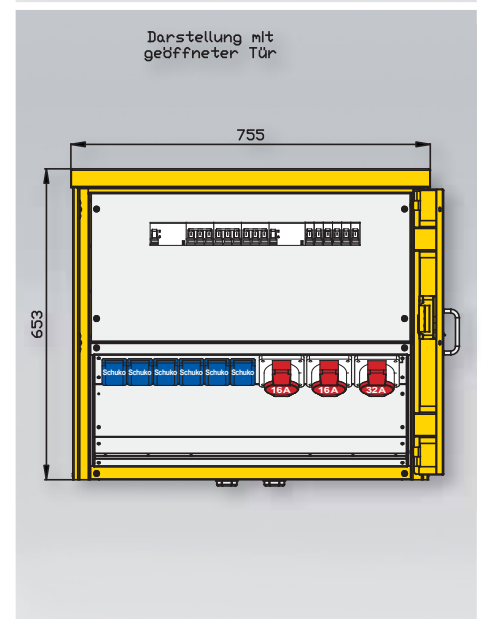

WAP0315

63 A

Anschluss:

- 1 NH00-Sicherungslasttrennschalter 63A mit Bügelklemme 10-50 mm²

Abgang / Absicherung:

- 1 RCD-Schutzschalter 4P 63A/30mA -A-
- 2 CEE-Anbaudosen 32A 5P 400V 6h mit je 1 Leitungsschutzschalter (MCB) 3P 32A -C-
- 2 CEE-Anbaudosen 16A 5P 400V 6h mit je 1 Leitungsschutzschalter (MCB) 3P 16A -C-
- 1 RCD-Schutzschalter 4P 40A/30mA -A-
- 6 Schutzkontaktsteckdosen 16A 2P 230V mit je 1 Leitungsschutzschalter (MCB) 1P 16A -C-

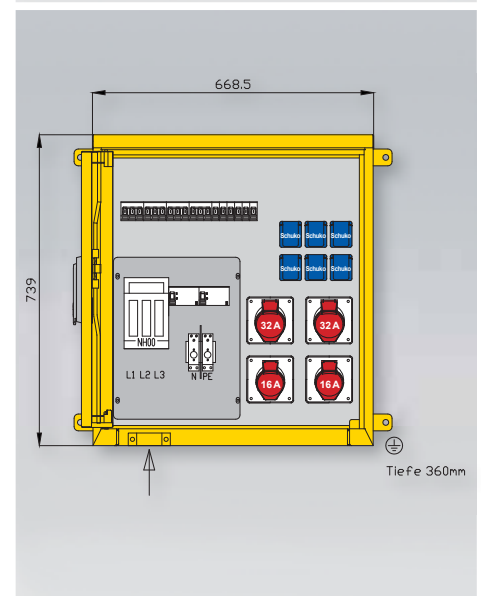

Gehäuse aus Edelstahl gebürstet (Werkstoff 1.4301) ohne Lackierung
mit 4 Wandbefestigungsösen -außen-
mit Einfachtür / Doppeltür und 3-Punkt-Stangenschloss sowie Schwenkhebel, mit Profilhalbzylinder, Schließung G2123
Kabelauführung bei geschlossener Tür möglich
Schutzart : IP 44

Prinzipschaltbild WAP0362

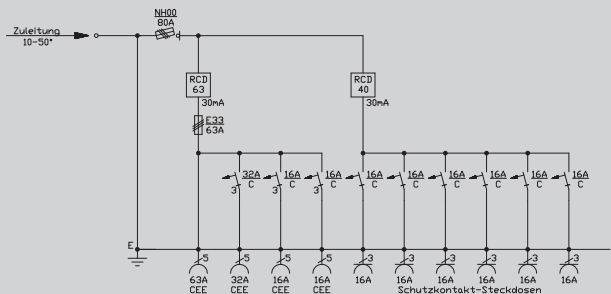

Abgänge

- CEE-Anbaudosen**
5-pol. 400 V
- 1 x 63 A
- 1 x 32 A
- 2 x 16 A
- Schuko**
- 6 x 16 A

Gehäuse

H06-1
H: 739 mm
B: 669 mm
T: 360 mm

Prinzipschaltbild WAP0430

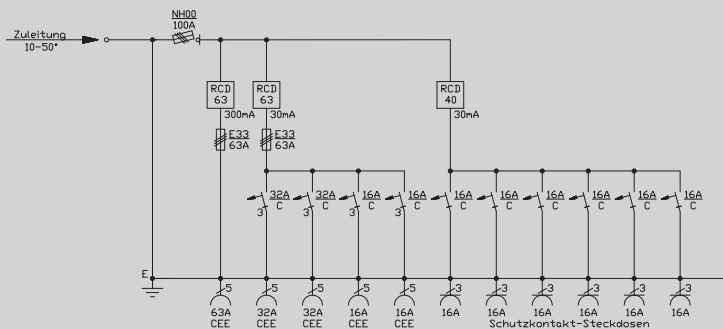

Abgänge

- CEE-Anbaudosen**
5-pol. 400 V
- 1 x 63 A
- 2 x 32 A
- 2 x 16 A
- Schuko**
- 6 x 16 A

Gehäuse

H08-1
H: 974 mm
B: 669 mm
T: 360 mm

Prinzipschaltbild WAP0515

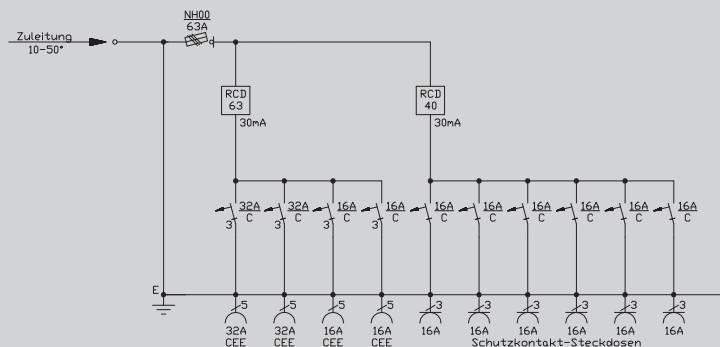

Abgänge

- CEE-Anbaudosen**
5-pol. 400 V
- 2 x 32 A
- 2 x 16 A
- Schuko**
- 6 x 16 A
- 1 x Wasser

Gehäuse

H28-1
H: 726 mm
B: 1053 mm
T: 390 mm

WAP0362

80 A

Anschluss:

- NH00-Sicherungslasttrennschalter 80A mit Bügelklemme 10-50 mm²

Abgang / Absicherung:

- RCD-Schutzschalter 4P 63A/30mA -A- mit Sicherungselement 3P 63A (E33)
- CEE-Anbaudose 63A 5P 400V 6h ohne Vorsicherung -direkt ab RCD-
- CEE-Anbaudose 32A 5P 400V 6h mit Leitungsschutzschalter (MCB) 3P 32A -C-
- CEE-Anbaudosen 16A 5P 400V 6h mit je 1 Leitungsschutzschalter (MCB) 3P 16A -C-
- RCD-Schutzschalter 4P 40A/30mA -A-
- Schutzkontaktsteckdosen 16A 2P 230V mit je 1 Leitungsschutzschalter (MCB) 1P 16A -C-

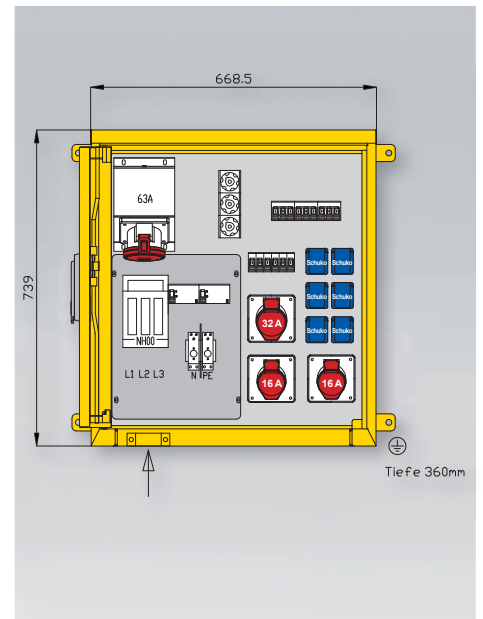

WAP0430

100 A

Anschluss:

- NH00-Sicherungslasttrennschalter 100A mit Bügelklemme 10-50 mm²

Abgang / Absicherung:

- RCD-Schutzschalter 4P 63A/300mA -A-
- CEE-Anbaudose 63A 5P 400V 6h mit Sicherungselement 3P 63A (E33)
- RCD-Schutzschalter 4P 63A/30mA -A- mit Sicherungselement 3P 63A (E33)
- CEE-Anbaudosen 32A 5P 400V 6h mit je 1 Leitungsschutzschalter (MCB) 3P 32A -C-
- CEE-Anbaudosen 16A 5P 400V 6h mit je 1 Leitungsschutzschalter (MCB) 3P 16A -C-
- RCD-Schutzschalter 4P 40A/30mA -A-
- Schutzkontaktsteckdosen 16A 2P 230V mit je 1 Leitungsschutzschalter (MCB) 1P 16A -C-

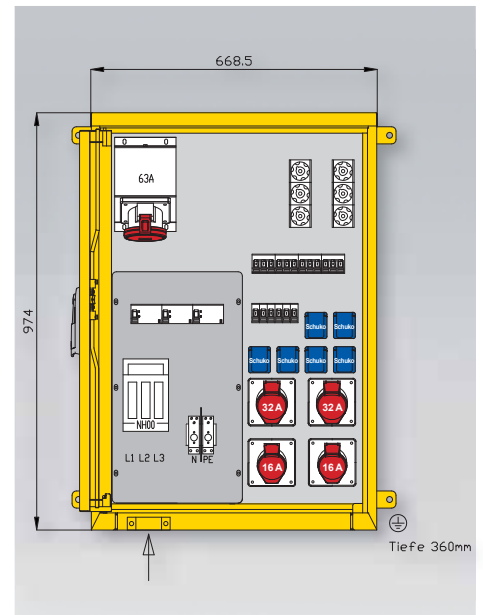

WAP0515

63 A

Anschluss:

- NH00-Sicherungslasttrennschalter 63A mit Bügelklemme 10-50 mm²

Abgang / Absicherung:

- RCD-Schutzschalter 4P 63A/30mA -A-
- CEE-Anbaudosen 32A 5P 400V 6h mit je 1 Leitungsschutzschalter (MCB) 3P 32A -C-
- CEE-Anbaudosen 16A 5P 400V 6h mit je 1 Leitungsschutzschalter (MCB) 3P 16A -C-
- RCD-Schutzschalter 4P 40A/30mA -A-
- Schutzkontaktsteckdosen 16A 2P 230V mit je 1 Leitungsschutzschalter (MCB) 1P 16A -C-
- Wasserzapfstelle 1/2" -frostsicher-

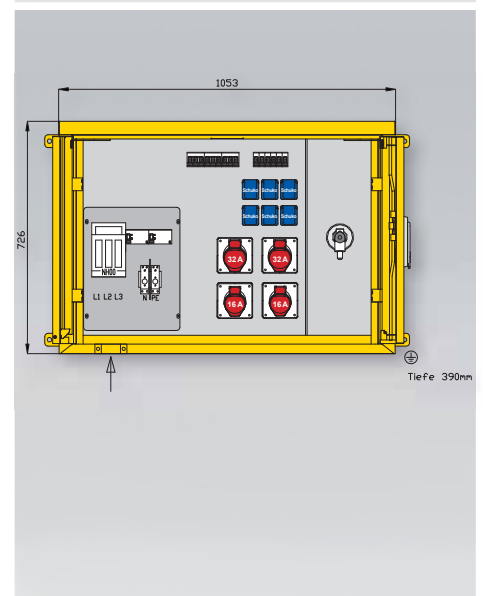

Gehäuse aus Edelstahl gebürstet (Werkstoff 1.4301) ohne Lackierung
mit 4 Wandbefestigungsösen -außen-
mit Einfachtür / Doppeltür und 3-Punkt-Stangenschloss sowie Schwenkhebel, mit Profilhalbzylinder, Schließung G2123
Kabelausführung bei geschlossener Tür möglich
Schutzart : IP 44

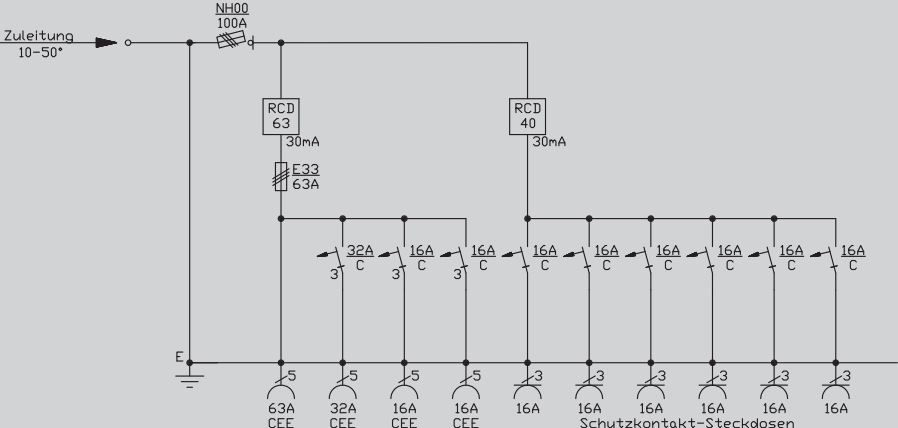
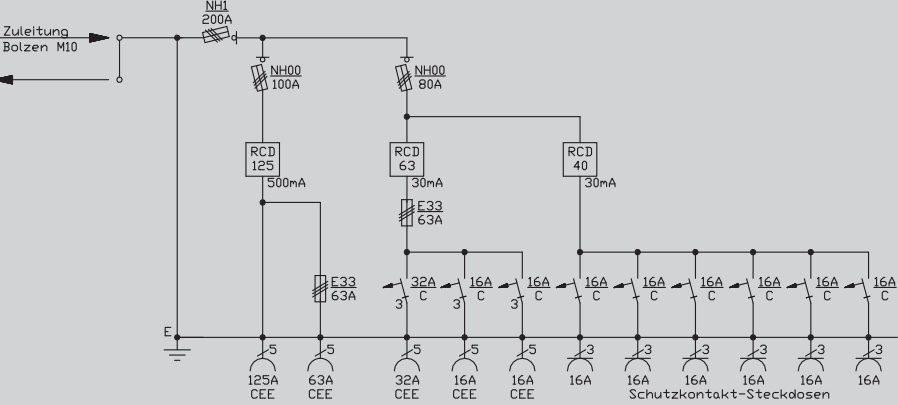
Prinzipschaltbild WAP0525	Abgänge	Gehäuse
	<ul style="list-style-type: none"> <li style="background-color: #e91e63; color: white; padding: 2px;">CEE-Anbaudosen 5-pol. 400 V <li style="background-color: #e91e63; color: white; padding: 2px;">1 x 63 A <li style="background-color: #e91e63; color: white; padding: 2px;">1 x 32 A <li style="background-color: #e91e63; color: white; padding: 2px;">2 x 16 A <li style="background-color: #0070c0; color: white; padding: 2px;">Schuko <li style="background-color: #0070c0; color: white; padding: 2px;">6 x 16 A <li style="background-color: #00a0e3; color: white; padding: 2px;">1 x Wasser 	<p>H28-1 H: 726 mm B: 1053 mm T: 390 mm</p>
Prinzipschaltbild WAP0494	Abgänge	Gehäuse
	<ul style="list-style-type: none"> <li style="background-color: #e91e63; color: white; padding: 2px;">CEE-Anbaudosen 5-pol. 400 V <li style="background-color: #e91e63; color: white; padding: 2px;">1 x 125 A <li style="background-color: #e91e63; color: white; padding: 2px;">1 x 63 A <li style="background-color: #e91e63; color: white; padding: 2px;">2 x 32 A <li style="background-color: #e91e63; color: white; padding: 2px;">2 x 16 A <li style="background-color: #0070c0; color: white; padding: 2px;">Schuko <li style="background-color: #0070c0; color: white; padding: 2px;">6 x 16 A 	<p>H22-1 H: 1012 mm B: 843 mm T: 480 mm</p>

WAP0525

100 A

Anschluss:

- 1 NH00-Sicherungslasttrennschalter 100A mit Bügelklemme 10-50 mm²

Abgang / Absicherung:

- 1 RCD-Schutzschalter 4P 63A/30mA -A- mit Sicherungselement 3P 63A (E33)
- 1 CEE-Anbaudose 63A 5P 400V 6h ohne Vorsicherung -direkt ab RCD-
- 1 CEE-Anbaudose 32A 5P 400V 6h mit Leitungsschutzschalter (MCB) 3P 32A -C-
- 2 CEE-Anbaudosen 16A 5P 400V 6h mit je 1 Leitungsschutzschalter (MCB) 3P 16A -C-
- 1 RCD-Schutzschalter 4P 40A/30mA -A-
- 6 Schutzkontaktsteckdosen 16A 2P 230V mit je 1 Leitungsschutzschalter (MCB) 1P 16A -C-
- 1 Wasserzapfstelle ½ " -frostsicher-

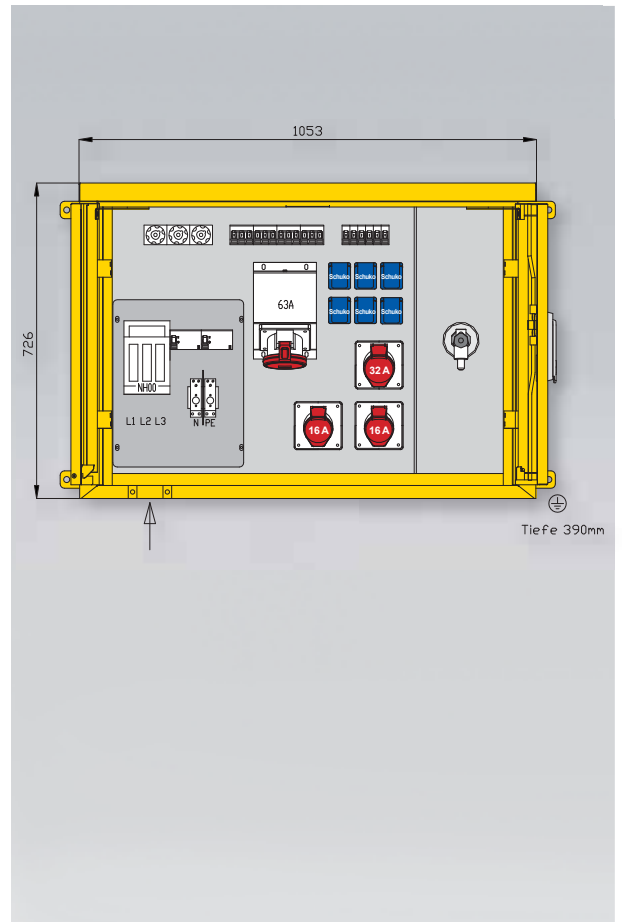

WAP0494

200 A

Anschluss:

- 1 NH1-Sicherungslasttrennschalter 200A mit Bolzenanschluss M10

Abgang / Absicherung:

- 1 NH00-Sicherungslasttrennschalter 100A
- 1 RCD-Schutzschalter 4P 125A/500mA -A-
- 1 CEE-Anbaudose 125A 5P 400V 6h ohne Vorsicherung -direkt ab RCD-
- 1 CEE-Anbaudose 63A 5P 400V 6h mit Sicherungselement 3P 63A (E33)
- 1 NH00-Sicherungslasttrennschalter 80A
- 1 RCD-Schutzschalter 4P 63A/30mA -A- mit Sicherungselement 3P 63A (E33)
- 1 CEE-Anbaudose 32A 5P 400V 6h mit Leitungsschutzschalter (MCB) 3P 32A -C-
- 2 CEE-Anbaudosen 16A 5P 400V 6h mit je 1 Leitungsschutzschalter (MCB) 3P 16A -C-
- 1 RCD-Schutzschalter 4P 40A/30mA -A-
- 6 Schutzkontaktsteckdosen 16A 2P 230V mit je 1 Leitungsschutzschalter (MCB) 1P 16A -C-

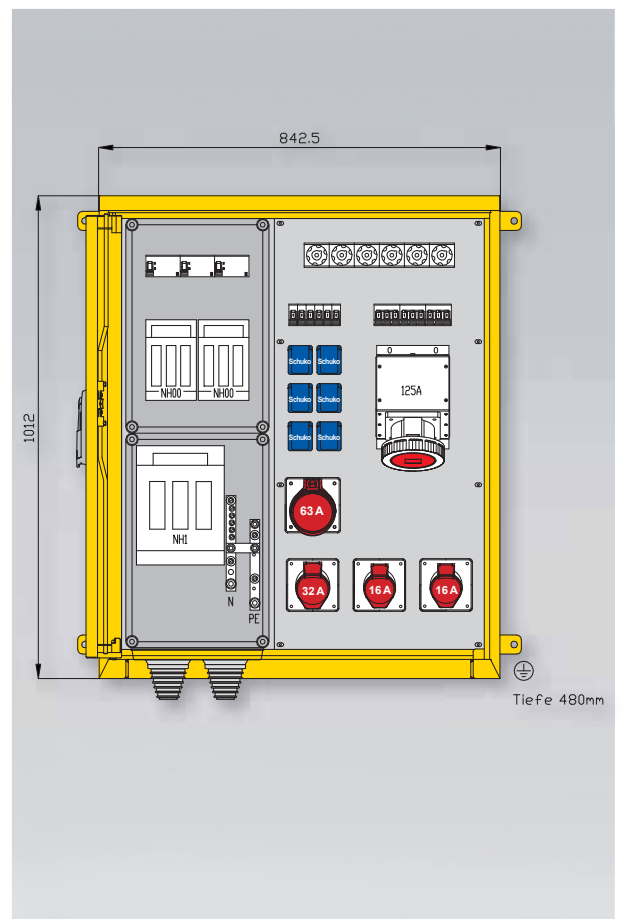

In diesem Kapitel finden Sie:

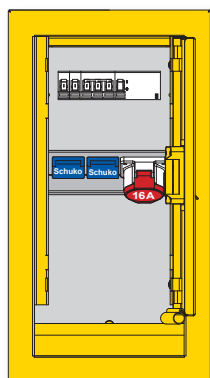

6UP0130 -
6UP5007

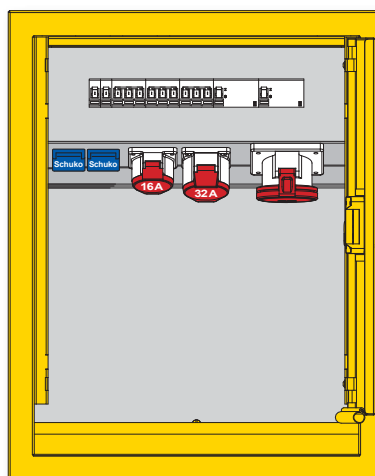

oder z. B. mit
Wasserzapfstelle

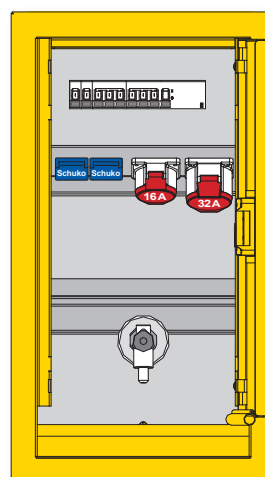

oder z. B. mit
Datendosen

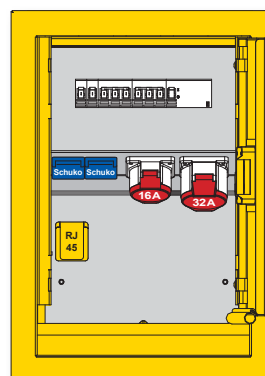

Produktinfo Unterputzverteiler

- Gehäuse aus Edelstahl Werkstoff 1.4301
- in blank / gebürstet oder lackiert gemäß RAL-Farbkarte
- Kabelausführung bei geschlossener Tür durch Profilmiddichtung
- Baubreiten (Blendrahmen):
 - 320 mm
 - 420 mm
 - 600 mm
- Bauhöhen (Blendrahmen):
 - 590 mm
 - 750 mm

1

2

3

4

5

6

7

8

9

10

Info
StromverteilerBaustrom-
verteilerIndustrie- und
Freizeitverteiler

Gehäuse aus Edelstahl gebürstet (Werkstoff 1.4301) ohne Lackierung
Tür mit Kunststoffkastenschloss, mit Profilhalbzylinder, Schließung G2123
Kabelauführung bei geschlossener Tür möglich, mit Profildichtungung
Kabelzuführung durch Reduzerringe 12-48 mm, 3 x von oben / 2 x von unten
Schutzart IP 44

Prinzipschaltbild 6UP130	Abgänge	Gehäuse
	<ul style="list-style-type: none"> CEE-Anbaudosen 5-pol. 400 V 1 x 16 A Schuko 2 x 16 A 	<p>6UP1 H: 515 mm B: 248 mm T: 202 mm</p> <p>Blendrahmen H: 590 mm B: 320 mm</p>
Prinzipschaltbild 6UP101	Abgänge	Gehäuse
	<ul style="list-style-type: none"> CEE-Anbaudosen 5-pol. 400 V 1 x 16 A Schuko 4 x 16 A 	<p>6UP2 H: 515 mm B: 348 mm T: 202 mm</p> <p>Blendrahmen H: 590 mm B: 420 mm</p>
Prinzipschaltbild 6UP3007	Abgänge	Gehäuse
	<ul style="list-style-type: none"> CEE-Anbaudosen 5-pol. 400 V 1 x 32 A 1 x 16 A Schuko 2 x 16 A 	<p>6UP2 H: 515 mm B: 348 mm T: 202 mm</p> <p>Blendrahmen H: 590 mm B: 420 mm</p>
Prinzipschaltbild 6UP3008	Abgänge	Gehäuse
	<ul style="list-style-type: none"> CEE-Anbaudosen 5-pol. 400 V 1 x 32 A 1 x 16 A Schuko 2 x 16 A Datendose 1 x RJ45 	<p>6UP2 H: 515 mm B: 348 mm T: 202 mm</p> <p>Blendrahmen H: 590 mm B: 420 mm</p>

6UP0130

40 A

Anschluss:

- 1 Reihenklemme 2 x 5 x 25 mm² für Zuleitung und Kabelschleife

Abgang / Absicherung:

- 1 RCD-Schutzschalter 4P 40A/30mA -A-
- 1 CEE-Anbaudose 16A 5P 400V 6h mit Leitungsschutzschalter (MCB) 3P 16A -C-
- 2 Schutzkontaktsteckdosen 16A 2P 230V mit je 1 Leitungsschutzschalter (MCB) 1P 16A -B-

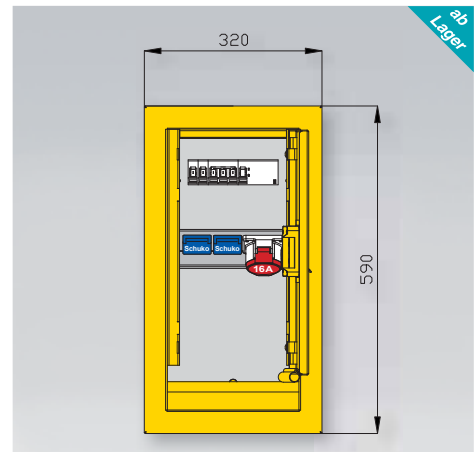

ab Lager

6UP0101

40 A

Anschluss:

- 1 Reihenklemme 2 x 5 x 25 mm² für Zuleitung und Kabelschleife

Abgang / Absicherung:

- 1 RCD-Schutzschalter 4P 40A/30mA -A-
- 1 CEE-Anbaudose 16A 5P 400V 6h mit Leitungsschutzschalter (MCB) 3P 16A -C-
- 4 Schutzkontaktsteckdosen 16A 2P 230V mit je 1 Leitungsschutzschalter (MCB) 1P 16A -B-

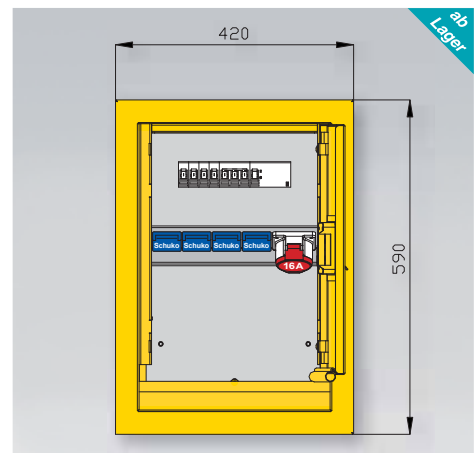

ab Lager

6UP3007

63 A

Anschluss:

- 1 Reihenklemme 2 x 5 x 25 mm² für Zuleitung und Kabelschleife

Abgang / Absicherung:

- 1 RCD-Schutzschalter 4P 63A/30mA -A-
- 1 CEE-Anbaudose 32A 5P 400V 6h mit Leitungsschutzschalter (MCB) 3P 32A -C-
- 1 CEE-Anbaudose 16A 5P 400V 6h mit Leitungsschutzschalter (MCB) 3P 16A -C-
- 2 Schutzkontaktsteckdosen 16A 2P 230V mit je 1 Leitungsschutzschalter (MCB) 1P 16A -B-

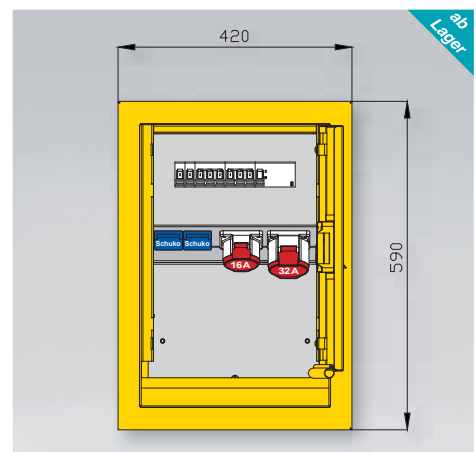

ab Lager

6UP3008

63 A

Anschluss:

- 1 Reihenklemme 2 x 5 x 25 mm² für Zuleitung und Kabelschleife

Abgang / Absicherung:

- 1 RCD-Schutzschalter 4P 63A/30mA -A-
- 1 CEE-Anbaudose 32A 5P 400V 6h mit Leitungsschutzschalter (MCB) 3P 32A -C-
- 1 CEE-Anbaudose 16A 5P 400V 6h mit Leitungsschutzschalter (MCB) 3P 16A -C-
- 2 Schutzkontaktsteckdosen 16A 2P 230V mit je 1 Leitungsschutzschalter (MCB) 1P 16A -B-
- 1 RJ 45 Datendoppeldose

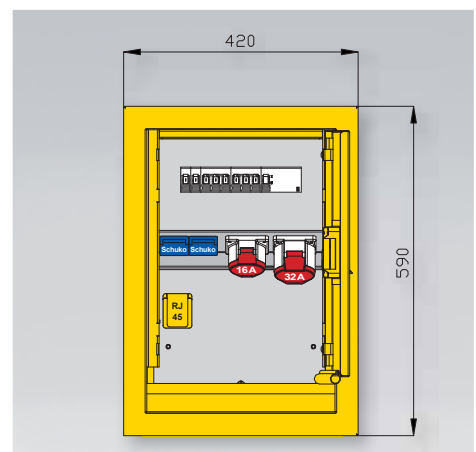

Gehäuse aus Edelstahl gebürstet (Werkstoff 1.4301) ohne Lackierung
 Tür mit Kunststoffkastenschloss, mit Profilhalbzylinder, Schließung G2123
 Kabelausführung bei geschlossener Tür möglich
 mit Profilmummidichtung, Kabelzuleitung durch Reduzierringe 12-48 mm, 3 x von oben / 2 x von unten
 Schutzart IP 44

Prinzipschaltbild 6UP4507

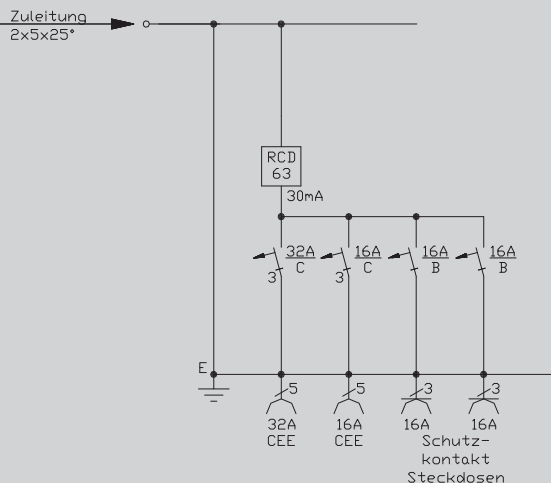

Abgänge

- CEE-Anbaudosen**
5-pol. 400 V
- 1 x 32 A
- 1 x 16 A
- Schuko**
- 2 x 16 A
- 1 x Wasser

Gehäuse

- 6UP3**
H: 675 mm
B: 348 mm
T: 202 mm
- Blendrahmen**
H: 750 mm
B: 420 mm

Prinzipschaltbild 6UP5007

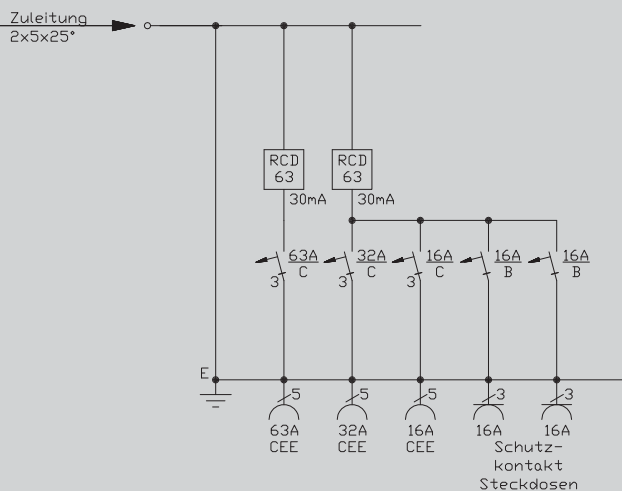

Abgänge

- CEE-Anbaudosen**
5-pol. 400 V
- 1 x 63 A
- 1 x 32 A
- 1 x 16 A
- Schuko**
- 2 x 16 A

Gehäuse

- 6UP4**
H: 675 mm
B: 528 mm
T: 277 mm
- Blendrahmen**
H: 750 mm
B: 600 mm

Prinzipschaltbild 6UP5008

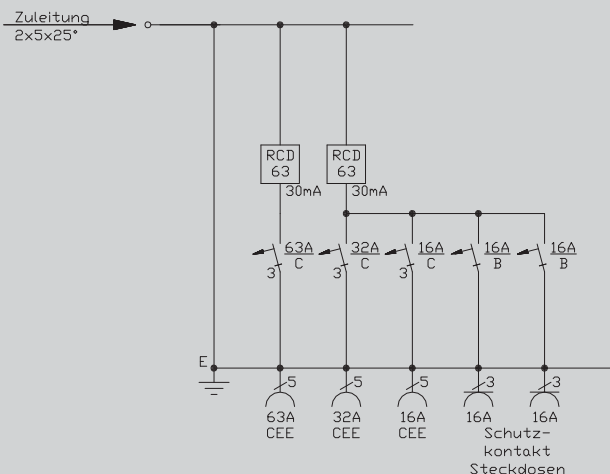

Abgänge

- CEE-Anbaudosen**
5-pol. 400 V
- 1 x 63 A
- 1 x 32 A
- 1 x 16 A
- Schuko**
- 2 x 16 A
- 1 x Wasser

Gehäuse

- 6UP4**
H: 675 mm
B: 528 mm
T: 277 mm
- Blendrahmen**
H: 750 mm
B: 600 mm

6UP4507

63 A

Anschluss:

- 1 Reihenklemme 2 x 5 x 25 mm²
für Zuleitung und Kabelschleife

Abgang / Absicherung:

- 1 RCD-Schutzschalter 4P 63A/30mA -A-
- 1 CEE-Anbaudose 32A 5P 400V 6h
mit Leitungsschutzschalter (MCB) 3P 32A -C-
- 1 CEE-Anbaudose 16A 5P 400V 6h
mit Leitungsschutzschalter (MCB) 3P 16A -C-
- 2 Schutzkontaktsteckdosen 16A 2P 230V
mit je 1 Leitungsschutzschalter (MCB) 1P 16A -B-
- 1 Wasserzapfstelle ½ " -frostsicher-

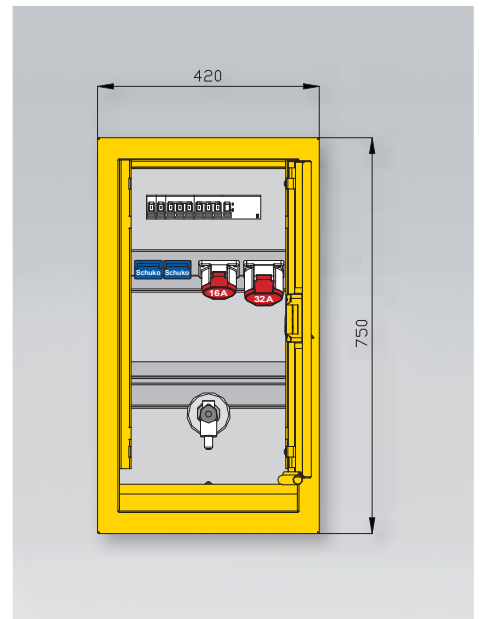

6UP5007

63 A

Anschluss:

- 1 Reihenklemme 2 x 5 x 25 mm²
für Zuleitung und Kabelschleife

Abgang / Absicherung:

- 1 RCD-Schutzschalter 4P 63A/30mA -A-
- 1 CEE-Anbaudose 63A 5P 400V 6h
mit Leitungsschutzschalter (MCB) 3P 63A -C-
- 1 RCD-Schutzschalter 4P 63A/30mA -A-
- 1 CEE-Anbaudose 32A 5P 400V 6h
mit Leitungsschutzschalter (MCB) 3P 32A -C-
- 1 CEE-Anbaudose 16A 5P 400V 6h
mit Leitungsschutzschalter (MCB) 3P 16A -C-
- 2 Schutzkontaktsteckdosen 16A 2P 230V
mit je 1 Leitungsschutzschalter (MCB) 1P 16A -B-

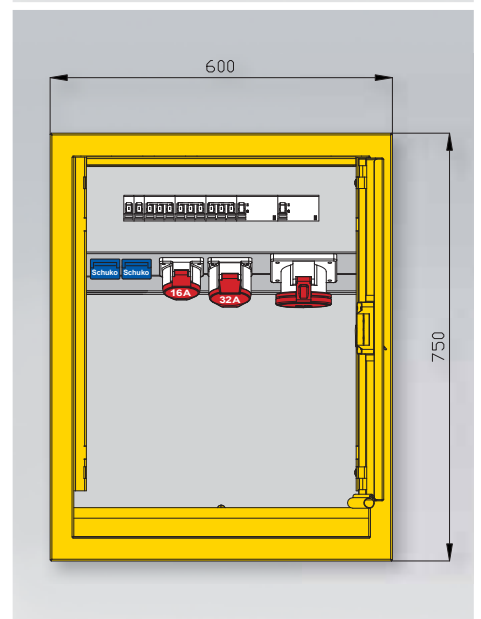

6UP5008

63 A

Anschluss:

- 1 Reihenklemme 2 x 5 x 25 mm²
für Zuleitung und Kabelschleife

Abgang / Absicherung:

- 1 RCD-Schutzschalter 4P 63A/30mA -A-
- 1 CEE-Anbaudose 63A 5P 400V 6h
mit Leitungsschutzschalter (MCB) 3P 63A -C-
- 1 RCD-Schutzschalter 4P 63A/30mA -A-
- 1 CEE-Anbaudose 32A 5P 400V 6h
mit Leitungsschutzschalter (MCB) 3P 32A -C-
- 1 CEE-Anbaudose 16A 5P 400V 6h
mit Leitungsschutzschalter (MCB) 3P 16A -C-
- 2 Schutzkontaktsteckdosen 16A 2P 230V
mit je 1 Leitungsschutzschalter (MCB) 1P 16A -B-
- 1 Wasserzapfstelle ½ " -frostsicher-

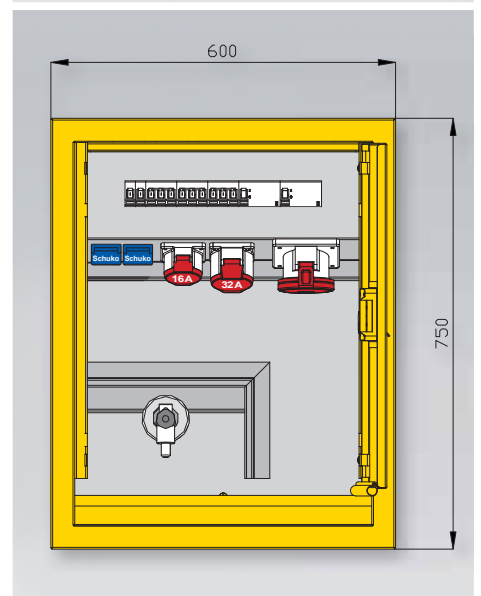

In diesem Kapitel finden Sie:

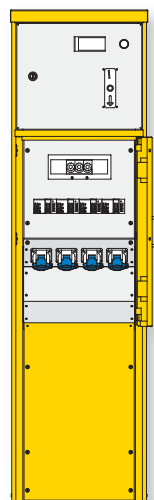

82146001 -

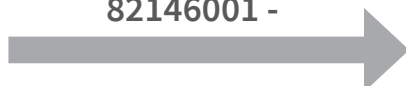

82178200

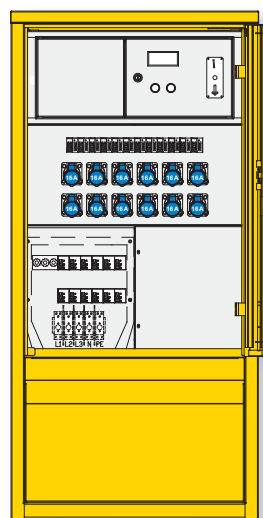

oder z. B. mit

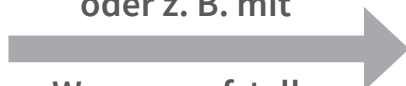

Wasserzapfstelle

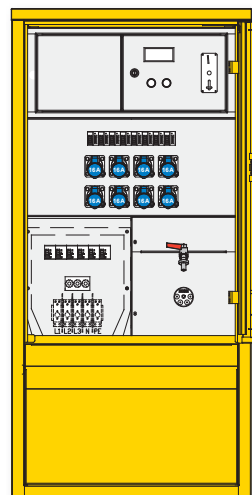

oder z. B. mit

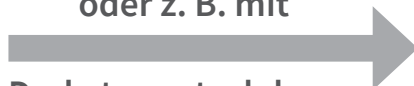

Drehstromsteckdosen

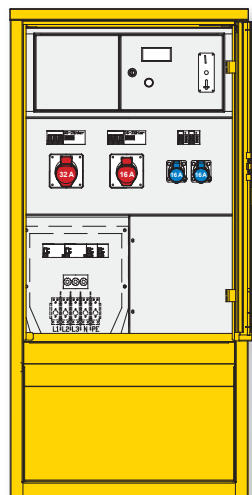

Produktinfo Kassiersäulen

- Gehäuse aus Edelstahl Werkstoff 1.4301
- in blank / gebürstet oder lackiert gemäß RAL-Farbkarte
- Bodenmontage oder Montage auf Erdstück zum Eingraben
- Labyrinth-Zwangsbelüftung zum Schutz vor Schwitzwasserbildung
- Münzprüfer für 1,- / 2,- € Münzen sowie Wertmarken

- Baubreiten: - 435 mm
 - 595 mm
 - 788 mm

- Bauhöhen: - 1560 mm
 - 1615 mm

1

2

3

4

5

6

7

8

9

10

Info
StromverteilerBaustrom-
verteilerIndustrie- und
Freizeitverteiler

Gehäuse aus Edelstahl gebürstet (Werkstoff 1.4301) ohne Lackierung
Tür mit Griff und Kugelschnapper, Kabelauführung bei geschlossener Tür möglich
Schutzart: IP44

Prinzipschaltbild 82146001

Abgänge

Gehäuse

CEE-Anbaudosen
3-pol. 230 V

4 x 16 A

KE435
H: 1560 mm
B: 435 mm
T: 220 mm

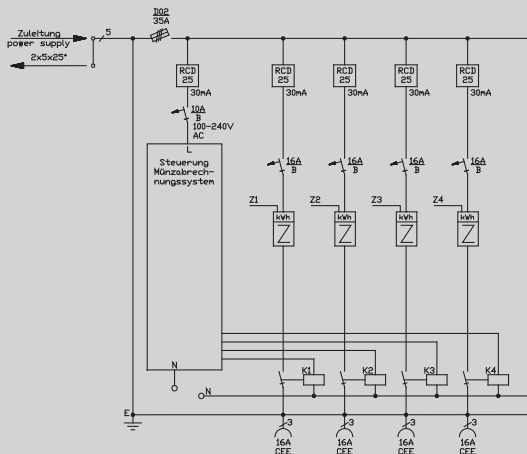

Funktion: Am Display wird über Tastatur die freie Steckdose ausgewählt. Der Münznehmer gibt nach Einwurf von Münzen bzw. Wertmarken den kWh-Wert vor und schaltet die Steckdose frei. Der aktuelle kWh-Wert erscheint im Display und wird nach jedem Einwurf addiert (max. 99 Münzen). Zur Kontrolle kann der kWh-Wert am Display abgelesen und bei Bedarf wieder aufgestockt werden.

Kontrolle: Der Gesamtverbrauch kann direkt am eingebauten elektronischen Zähler abgelesen werden. Die Zähler sind geeicht, amtlich beglaubigt und mit einer Prüfmarke versehen und können somit für Verrechnungszwecke eingesetzt werden.

Einstellungen: Hinter einer verschlossenen Klappe im Bereich der Münzkassette kann die kWh-Vorgabe pro Münze bzw. Wertmarke jederzeit vom Betreiber über Tastatur und Display verändert werden.

Zusatzfunktion: Die Restwerte (kWh) können jederzeit manuell vom Betreiber gelöscht werden oder über eine Funktion "Automatisch Löschen" nach einer voreingestellten Zeit (individuell) gelöscht werden.

Prinzipschaltbild 82166001

Abgänge

Gehäuse

CEE-Anbaudosen
3-pol. 230 V

6 x 16 A

KE595
H: 1560 mm
B: 595 mm
T: 220 mm

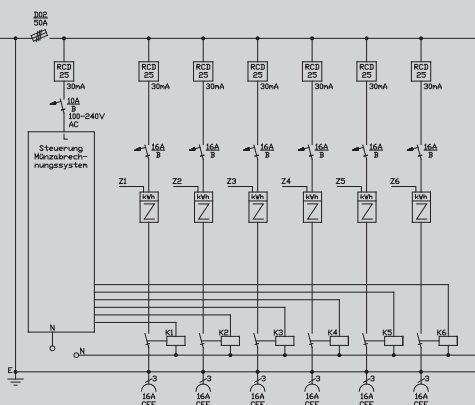

Funktion: Am Display wird über Tastatur die freie Steckdose ausgewählt. Der Münznehmer gibt nach Einwurf von Münzen bzw. Wertmarken den kWh-Wert vor und schaltet die Steckdose frei. Der aktuelle kWh-Wert erscheint im Display und wird nach jedem Einwurf addiert (max. 99 Münzen). Zur Kontrolle kann der kWh-Wert am Display abgelesen und bei Bedarf wieder aufgestockt werden.

Kontrolle: Der Gesamtverbrauch kann direkt am eingebauten elektronischen Zähler abgelesen werden. Die Zähler sind geeicht, amtlich beglaubigt und mit einer Prüfmarke versehen und können somit für Verrechnungszwecke eingesetzt werden.

Einstellungen: Hinter einer verschlossenen Klappe im Bereich der Münzkassette kann die kWh-Vorgabe pro Münze bzw. Wertmarke jederzeit vom Betreiber über Tastatur und Display verändert werden.

Zusatzfunktion: Die Restwerte (kWh) können jederzeit manuell vom Betreiber gelöscht werden oder über eine Funktion "Automatisch Löschen" nach einer voreingestellten Zeit (individuell) gelöscht werden.

82146001

35 A

Anschluss:

- 1 Klemmkasten mit Reihenklemme 2 x 5 x 25 mm² für Zuleitung und Kabelschleife

Abgang / Absicherung:

- 1 Lasttrennschalter mit Sicherungen 3P 35A D02
- 4 RCD-Schutzschalter 2P 25A/30mA -A-
- 4 Leitungsschutzschalter (MCB) 1P 16A -B-
- 4 elektronische WS-Zähler 32A -beglaubigt-
- 4 CEE-Anbaudosen 16A 3P 230V 6h

Steuerung:

- 1 RCD-Schutzschalter 2P 25A/30mA -A-
- 1 Leitungsschutzschalter (MCB) 1P 10A -B-
- 1 Kassiersystem für 4 Einheiten
-Steuerung verbrauchsabhängig (KWh) geeicht-
- 4 Relais HS2020

Hinweis:

Standard Münzprüfer = 1€-Münzen
Sonderausführungen (z. B. Wertmarken oder 2€-Münzen) im Auftragsfall bitte angeben.

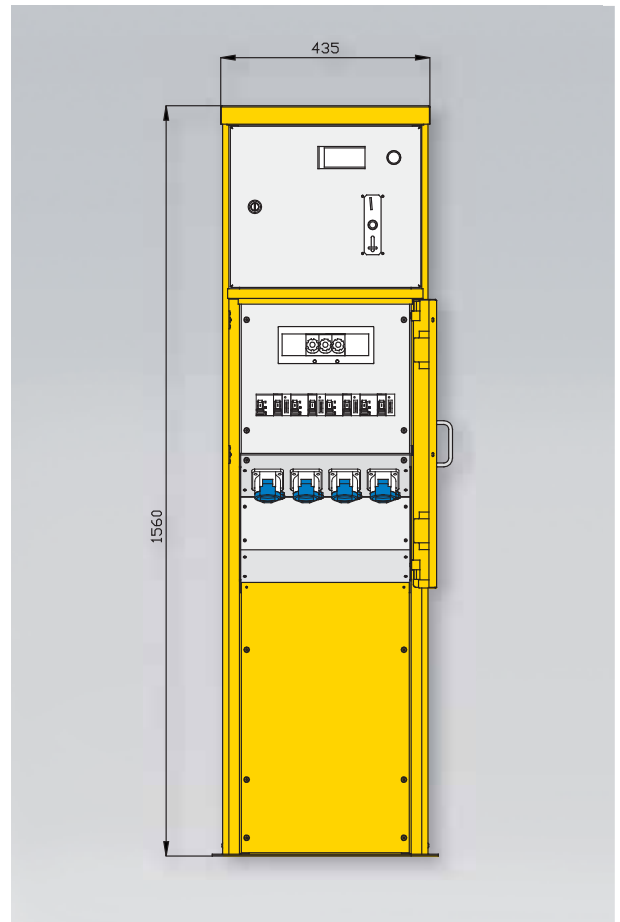

82166001

50 A

Anschluss:

- 1 Klemmkasten mit Reihenklemme 2 x 5 x 25 mm² für Zuleitung und Kabelschleife

Abgang / Absicherung:

- 1 Lasttrennschalter mit Sicherungen 3P 50A D02
- 6 RCD-Schutzschalter 2P 25A/30mA -A-
- 6 Leitungsschutzschalter (MCB) 1P 16A -B-
- 6 elektronische WS-Zähler 32A -beglaubigt-
- 6 CEE-Anbaudosen 16A 3P 230V 6h

Steuerung:

- 1 RCD-Schutzschalter 2P 25A/30mA -A-
- 1 Leitungsschutzschalter (MCB) 1P 10A -B-
- 1 Kassiersystem für 6 Einheiten
-Steuerung verbrauchsabhängig (KWh) geeicht-
- 6 Relais HS2020

Hinweis:

Standard Münzprüfer = 1€-Münzen
Sonderausführungen (z. B. Wertmarken oder 2€-Münzen) im Auftragsfall bitte angeben.

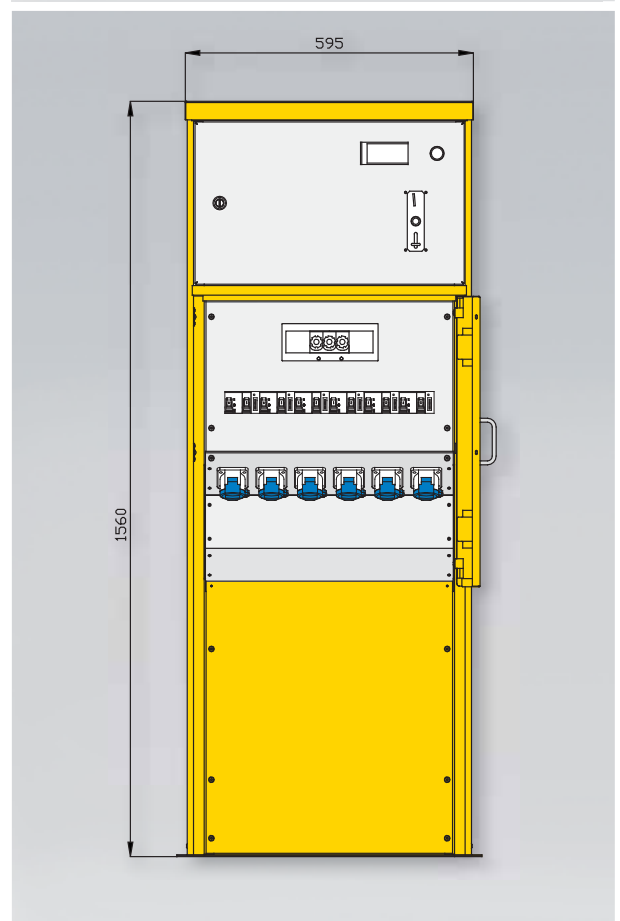

Gehäuse aus Edelstahl gebürstet (Werkstoff 1.4301) ohne Lackierung
 Tür mit Griff und Kugelschnapper, Kabelauführung bei geschlossener Tür möglich
 Gehäuse aus Edelstahl (Werkstoff 1.4301) mit Lackierung RAL 7032 -grau-
 Einfachtür mit 3-Punkt-Stangenschloss mit Profilhalbzylinder, Schließung G2123
 Schutzart: IP44

Prinzipschaltbild 82167001

Abgänge

Gehäuse

- CEE-Anbaudosen
3-pol. 230 V
- 6 x 16 A
- 1 x Wasser

KE595
 H: 1560 mm
 B: 595 mm
 T: 220 mm

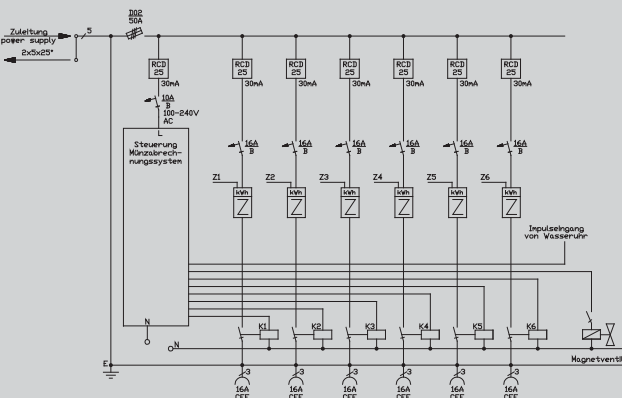

Funktion: Am Display wird über Tastatur die freie Steckdose/Wasserhahn ausgewählt. Der Münznehmer gibt nach Einwurf von Münzen bzw. Wertmarken den kWh/Liter-Wert vor und schaltet die Steckdose/Wasserhahn frei. Der aktuelle kWh/Liter-Wert erscheint im Display und wird nach jedem Einwurf addiert (max. 99 Münzen). Zur Kontrolle kann der kWh/Liter-Wert am Display abgelesen und bei Bedarf wieder aufgestockt werden.

Kontrolle: Der Gesamtverbrauch kann direkt am eingebauten elektronischen Zähler/Wasseruhr abgelesen werden. Die Zähler/Wasseruhren sind geeicht, amtlich beglaubigt und mit einer Prüfmarke versehen und können somit für Verrechnungszwecke eingesetzt werden.

Einstellungen: Hinter einer verschlossenen Klappe im Bereich der Münzkassette kann die kWh/Liter-Vorgabe pro Münze bzw. Wertmarke jederzeit vom Betreiber über Tastatur und Display verändert werden.

Zusatzfunktion: Die Restwerte (kWh/Liter) können jederzeit manuell vom Betreiber gelöscht werden oder über eine Funktion "Automatisch Löschen" nach einer voreingestellten Zeit (individuell) gelöscht werden.

Prinzipschaltbild 82159100

Abgänge

Gehäuse

- CEE-Anbaudosen
3-pol. 230 V
- 6 x 16 A

KI590
 H: 1615 mm
 B: 593 mm
 T: 360 mm

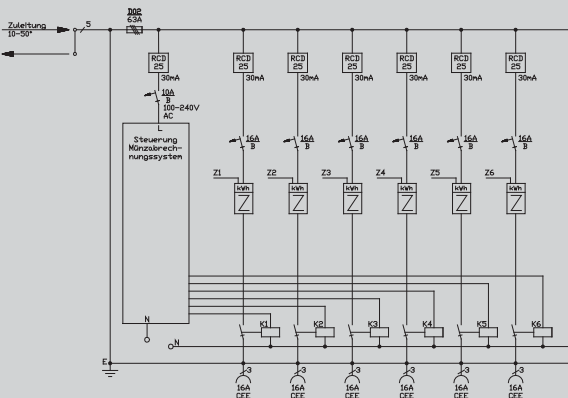

Funktion: Am Display wird über Tastatur die freie Steckdose ausgewählt. Der Münznehmer gibt nach Einwurf von Münzen bzw. Wertmarken den kWh-Wert vor und schaltet die Steckdose frei. Der aktuelle kWh-Wert erscheint im Display und wird nach jedem Einwurf addiert (max. 99 Münzen). Zur Kontrolle kann der kWh-Wert am Display abgelesen und bei Bedarf wieder aufgestockt werden.

Kontrolle: Der Gesamtverbrauch kann direkt am eingebauten elektronischen Zähler abgelesen werden. Die Zähler sind geeicht, amtlich beglaubigt und mit einer Prüfmarke versehen und können somit für Verrechnungszwecke eingesetzt werden.

Einstellungen: Hinter einer verschlossenen Klappe im Bereich der Münzkassette kann die kWh-Vorgabe pro Münze bzw. Wertmarke jederzeit vom Betreiber über Tastatur und Display verändert werden.

Zusatzfunktion: Die Restwerte (kWh) können jederzeit manuell vom Betreiber gelöscht werden oder über eine Funktion "Automatisch Löschen" nach einer voreingestellten Zeit (individuell) gelöscht werden.

82167001

50 A

Anschluss:

- 1 Klemmkasten mit Reihenklemme 2 x 5 x 25 mm² für Zuleitung und Kabelschleife

Abgang / Absicherung:

- 1 Lasttrennschalter mit Sicherungen 3P 50A D02
- 6 RCD-Schutzschalter 2P 25A/30mA -A-
- 6 Leitungsschutzschalter (MCB) 1P 16A -B-
- 6 elektronische WS-Zähler 32A -beglaubigt-
- 6 CEE-Anbaudosen 16A 3P 230V 6h
- 1 Wasseruhr mit Kontakt
- 1 Magnetventil ½ " (230V 50Hz)
- 1 Wasserzapfstelle ½ "

Steuerung:

- 1 RCD-Schutzschalter 2P 25A/30mA -A-
- 1 Leitungsschutzschalter (MCB) 1P 10A -B-
- 1 Kassiersystem für 7 Einheiten (6xCEE / 1xWasser) - Steuerung verbrauchsabhängig (KWh/Liter) geeicht -
- 6 Relais HS2020

Hinweis:

Standard Münzprüfer = 1€-Münzen
Sonderausführungen (z. B. Wertmarken oder 2€-Münzen) im Auftragsfall bitte angeben.

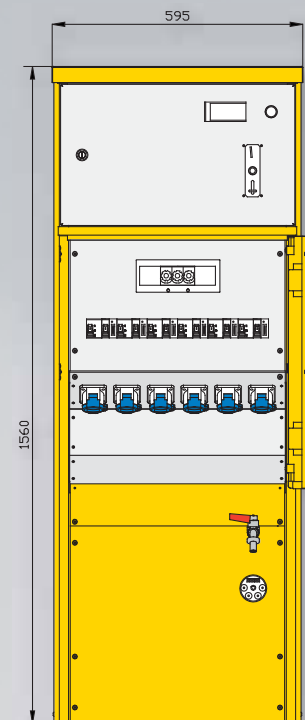

82159100

63 A

Anschluss:

- 1 Klemmstein 2 x 5 x 10-50 mm² für Zuleitung und Kabelschleife

Abgang / Absicherung:

- 1 Sicherungselement 3P 63A D02
- 6 RCD-Schutzschalter 2P 25A/30mA -A-
- 6 elektronische WS-Zähler 32 A -beglaubigt-
- 6 CEE-Anbaudosen 16A 3P 230V 6h mit je 1 Leitungsschutzschalter (MCB) 1P 16A -B-

Steuerung:

- 1 RCD-Schutzschalter 2P 25A/30mA -A-
- 1 Leitungsschutzschalter (MCB) 1P 10A -B-
- 1 Kassiersystem für 6 Einheiten - Steuerung verbrauchsabhängig (KWh) geeicht -
- 6 Relais HS2020

Hinweis:

Standard Münzprüfer = 1€-Münzen
Sonderausführungen (z. B. Wertmarken oder 2€-Münzen) im Auftragsfall bitte angeben.

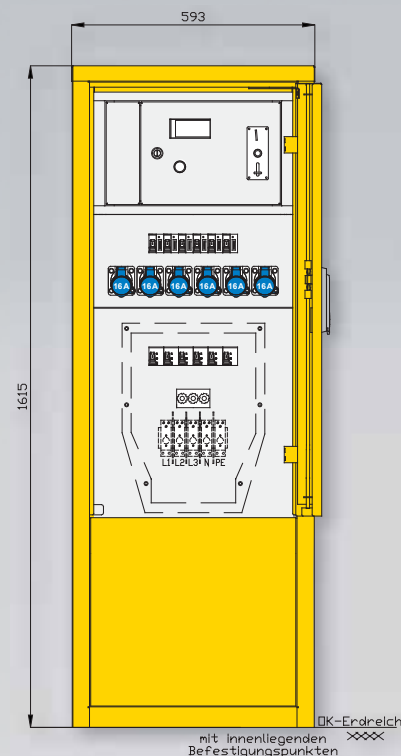

Gehäuse aus Edelstahl (Werkstoff 1.4301) mit Lackierung RAL 7032 -grau-
Einfachtür mit 3-Punkt-Stangenschloss mit Profilhalbzylinder, Schließung G2123
Schutzart: IP 44

Prinzipschaltbild 82178000

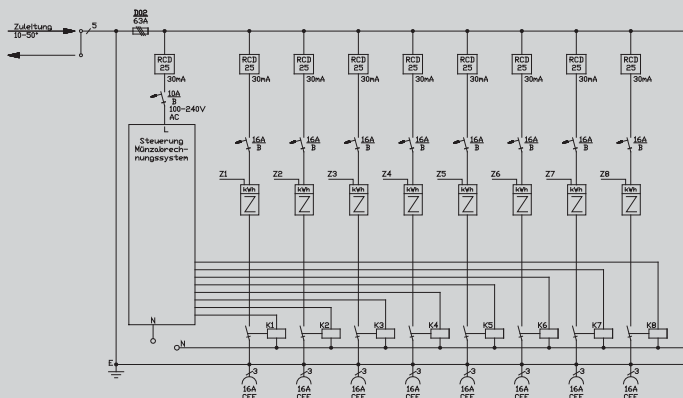

Funktion: Am Display wird über Tastatur die freie Steckdose ausgewählt. Der Münznehmer gibt nach Einwurf von Münzen bzw. Wertmarken den kWh-Wert vor und schaltet die Steckdose frei. Der aktuelle kWh-Wert erscheint im Display und wird nach jedem Einwurf addiert (max. 99 Münzen). Zur Kontrolle kann der kWh-Wert am Display abgelesen und bei Bedarf wieder aufgestockt werden.

Kontrolle: Der Gesamtverbrauch kann direkt am eingebauten elektronischen Zähler abgelesen werden. Die Zähler sind geeicht, amtlich beglaubigt und mit einer Prüfmarke versehen und können somit für Verrechnungszwecke eingesetzt werden.

Einstellungen: Hinter einer verschlossenen Klappe im Bereich der Münzkassette kann die kWh-Vorgabe pro Münze bzw. Wertmarke jederzeit vom Betreiber über Tastatur und Display verändert werden.

Zusatzfunktion: Die Restwerte (kWh) können jederzeit manuell vom Betreiber gelöscht werden oder über eine Funktion "Automatisch Löschen" nach einer voreingestellten Zeit (individuell) gelöscht werden.

Abgänge

CEE-Anbaudosen
3-pol. 230 V

8 x 16 A

Gehäuse

KI785
H: 1615 mm
B: 788 mm
T: 360 mm

Prinzipschaltbild 8217700

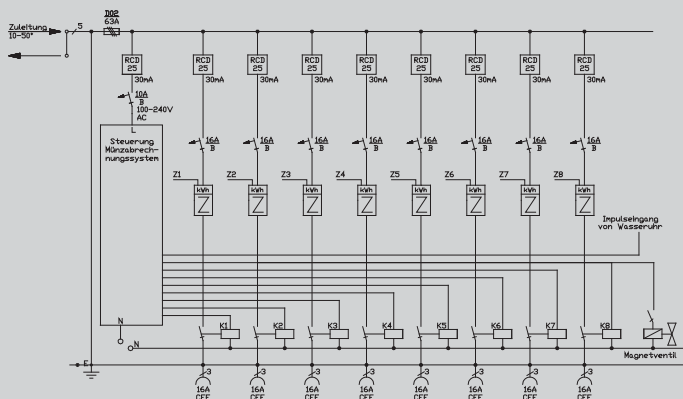

Funktion: Am Display wird über Tastatur die freie Steckdose/Wasserhahn ausgewählt. Der Münznehmer gibt nach Einwurf von Münzen bzw. Wertmarken den kWh/Liter-Wert vor und schaltet die Steckdose/Wasserhahn frei. Der aktuelle kWh/Liter-Wert erscheint im Display und wird nach jedem Einwurf addiert (max. 99 Münzen). Zur Kontrolle kann der kWh/Liter-Wert am Display abgelesen und bei Bedarf wieder aufgestockt werden.

Kontrolle: Der Gesamtverbrauch kann direkt am eingebauten elektronischen Zähler/Wasseruhr abgelesen werden. Die Zähler/Wasseruhren sind geeicht, amtlich beglaubigt und mit einer Prüfmarke versehen und können somit für Verrechnungszwecke eingesetzt werden.

Einstellungen: Hinter einer verschlossenen Klappe im Bereich der Münzkassette kann die kWh/Liter-Vorgabe pro Münze bzw. Wertmarke jederzeit vom Betreiber über Tastatur und Display verändert werden.

Zusatzfunktion: Die Restwerte (kWh/Liter) können jederzeit manuell vom Betreiber gelöscht werden oder über eine Funktion "Automatisch Löschen" nach einer voreingestellten Zeit (individuell) gelöscht werden.

Abgänge

CEE-Anbaudosen
3-pol. 230 V

8 x 16 A

1 x Wasser

Gehäuse

KI785
H: 1615 mm
B: 788 mm
T: 360 mm

82178000

63 A

Anschluss:

- 1 Klemmstein 2 x 5 x 10-50 mm²
für Zuleitung und Kabelschleife

Abgang / Absicherung:

- 1 Sicherungselement 3P 63A D02
- 8 RCD-Schutzschalter 2P 25A/30mA -A-
- 8 elektronische WS-Zähler 32 A -beglaubigt-
- 8 CEE-Anbaudosen 16A 3P 230V 6h
mit je 1 Leitungsschutzschalter (MCB) 1P 16A -B-

Steuerung:

- 1 RCD-Schutzschalter 2P 25A/30mA -A-
- 1 Leitungsschutzschalter (MCB) 1P 10A -B-
- 1 Kassiersystem für 8 Einheiten
-Steuerung verbrauchsabhängig (KWh) geeicht-
- 8 Relais HS2020

Hinweis:

Standard Münzprüfer = 1€-Münzen
Sonderausführungen (z. B. Wertmarken oder
2€-Münzen) im Auftragsfall bitte angeben.

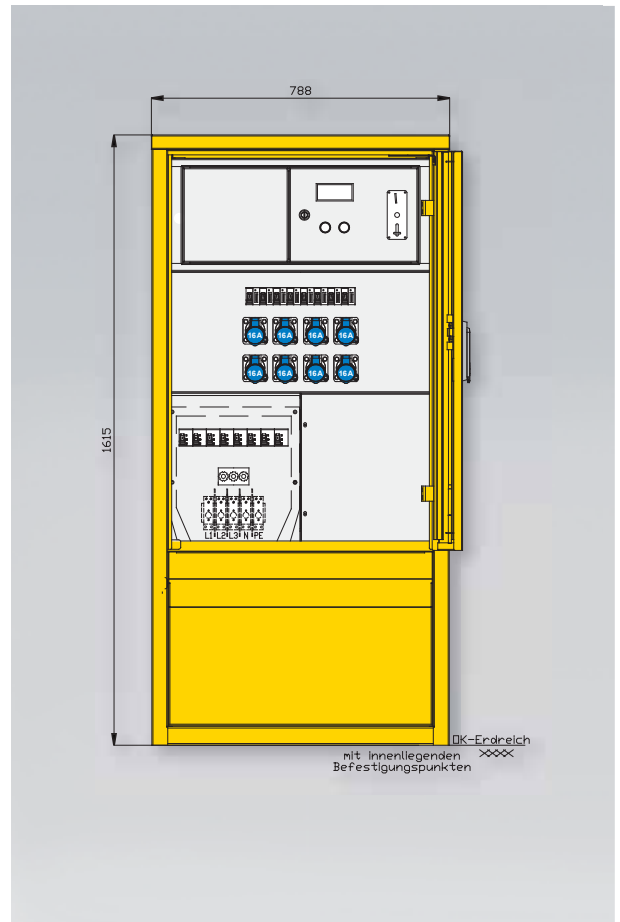

82177000

63 A

Anschluss:

- 1 Klemmstein 2 x 5 x 10-50 mm²
für Zuleitung und Kabelschleife

Abgang / Absicherung:

- 1 Sicherungselement 3P 63A D02
- 8 RCD-Schutzschalter 2P 25A/30mA -A-
- 8 elektronische WS-Zähler 32 A -beglaubigt-
- 8 CEE-Anbaudosen 16A 3P 230V 6h
mit je 1 Leitungsschutzschalter (MCB) 1P 16A -B-
- 1 Wasseruhr mit Kontakt
- 1 Magnetventil 1/2 " (230V 50Hz)
- 1 Wasserzapfstelle 1/2 "

Steuerung:

- 1 RCD-Schutzschalter 2P 25A/30mA -A-
- 1 Leitungsschutzschalter (MCB) 1P 10A -B-
- 1 Kassiersystem für 9 Einheiten (8xCEE / 1xWasser)
-Steuerung verbrauchsabhängig (KWh/Liter) geeicht-
- 8 Relais HS2020

Hinweis:

Standard Münzprüfer = 1€-Münzen
Sonderausführungen (z. B. Wertmarken oder
2€-Münzen) im Auftragsfall bitte angeben.

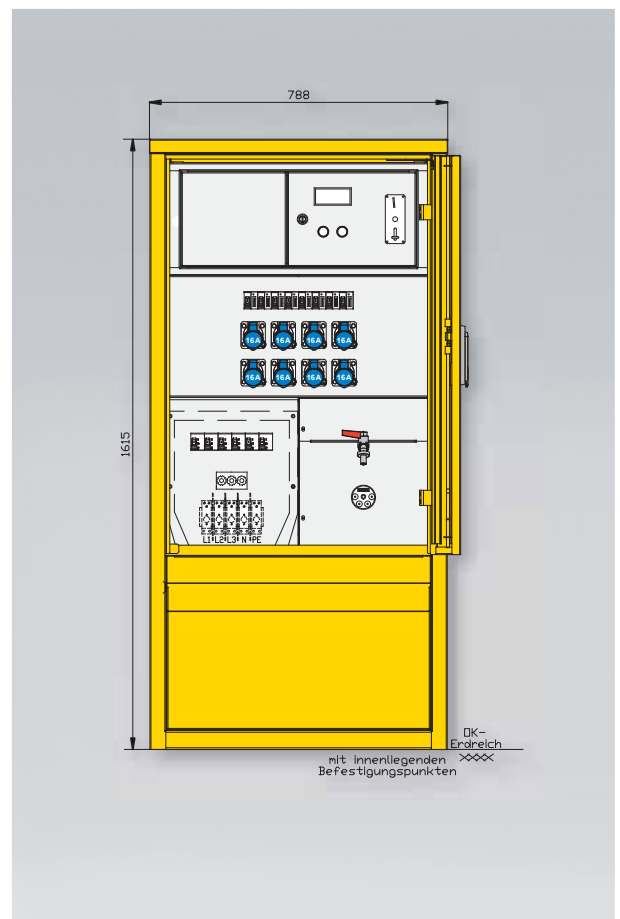

Gehäuse aus Edelstahl (Werkstoff 1.4301) mit Lackierung RAL 7032 -grau-
Einfachtür mit 3-Punkt-Stangenschloss mit Profilhalbzylinder, Schließung G2123
Schutzart: IP 44

Prinzipschaltbild 82179000

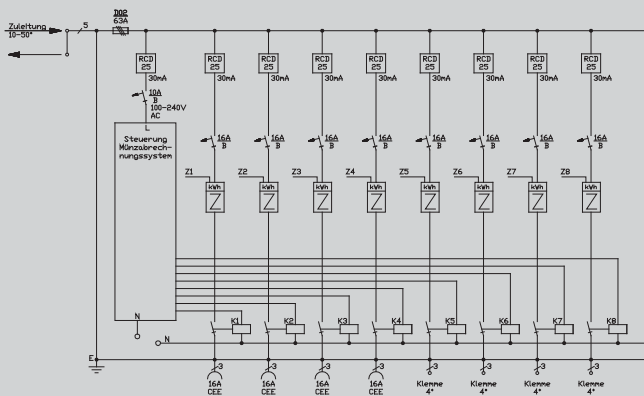

Funktion: Am Display wird über Tastatur die freie Steckdose/Abgangsklemme ausgewählt. Der Münznehmer gibt nach Einwurf von Münzen bzw. Wertmarken den kWh-Wert vor und schaltet die Steckdose/Abgangsklemme frei. Der aktuelle kWh-Wert erscheint im Display und wird nach jedem Einwurf addiert (max. 99 Münzen). Zur Kontrolle kann der kWh-Wert am Display abgelesen und bei Bedarf wieder aufgestockt werden.

Kontrolle: Der Gesamtverbrauch kann direkt am eingebauten elektronischen Zähler abgelesen werden. Die Zähler sind geeicht, amtlich beglaubigt und mit einer Prüfmarke versehen und können somit für Verrechnungszwecke eingesetzt werden.

Einstellungen: Hinter einer verschlossenen Klappe im Bereich der Münzkassette kann die kWh-Vorgabe pro Münze bzw. Wertmarke jederzeit vom Betreiber über Tastatur und Display verändert werden.

Zusatzfunktion: Die Restwerte (kWh) können jederzeit manuell vom Betreiber gelöscht werden oder über eine Funktion "Automatisch Löschen" nach einer voreingestellten Zeit (individuell) gelöscht werden.

Abgänge

CEE-Anbaudosen
3-pol. 230 V

4 x 16 A

Abgangsklemmen

4 x 3 x 4 mm²

Gehäuse

KI785
H: 1615 mm
B: 788 mm
T: 360 mm

Prinzipschaltbild 82178100

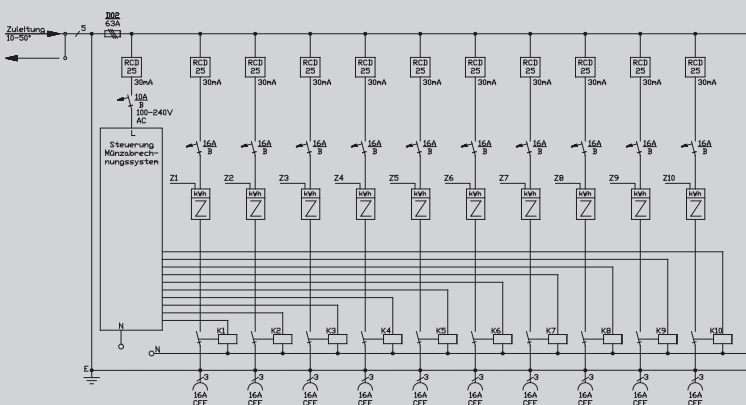

Funktion: Am Display wird über Tastatur die freie Steckdose ausgewählt. Der Münznehmer gibt nach Einwurf von Münzen bzw. Wertmarken den kWh-Wert vor und schaltet die Steckdose frei. Der aktuelle kWh-Wert erscheint im Display und wird nach jedem Einwurf addiert (max. 99 Münzen). Zur Kontrolle kann der kWh-Wert am Display abgelesen und bei Bedarf wieder aufgestockt werden.

Kontrolle: Der Gesamtverbrauch kann direkt am eingebauten elektronischen Zähler abgelesen werden. Die Zähler sind geeicht, amtlich beglaubigt und mit einer Prüfmarke versehen und können somit für Verrechnungszwecke eingesetzt werden.

Einstellungen: Hinter einer verschlossenen Klappe im Bereich der Münzkassette kann die kWh-Vorgabe pro Münze bzw. Wertmarke jederzeit vom Betreiber über Tastatur und Display verändert werden.

Zusatzfunktion: Die Restwerte (kWh) können jederzeit manuell vom Betreiber gelöscht werden oder über eine Funktion "Automatisch Löschen" nach einer voreingestellten Zeit (individuell) gelöscht werden.

Abgänge

CEE-Anbaudosen
3-pol. 230 V

10 x 16 A

Gehäuse

KI785
H: 1615 mm
B: 788 mm
T: 360 mm

82179000

63 A

Anschluss:

- 1 Klemmstein 2 x 5 x 10-50 mm²
für Zuleitung und Kabelschleife

Abgang / Absicherung:

- 1 Sicherungselement 3P 63A D02
- 8 RCD-Schutzschalter 2P 25A/30mA -A-
- 8 elektronische WS-Zähler 32 A -beglaubigt-
- 4 CEE-Anbaudosen 16A 3P 230V 6h
mit je 1 Leitungsschutzschalter (MCB) 1P 16A -B-
- 4 Abgangsklemmen 3 x 4 mm²
mit je 1 Leitungsschutzschalter (MCB) 1P 16A -B-

Steuerung:

- 1 RCD-Schutzschalter 2P 25A/30mA -A-
- 1 Leitungsschutzschalter (MCB) 1P 10A -B-
- 1 Kassiersystem für 8 Einheiten (4xCEE / 4xAbgangsklemme)
-Steuerung verbrauchsabhängig (KWh) geeicht-
- 8 Relais HS2020

Hinweis:

Standard Münzprüfer = 1€-Münzen
Sonderausführungen (z. B. Wertmarken oder
2€-Münzen) im Auftragsfall bitte angeben.

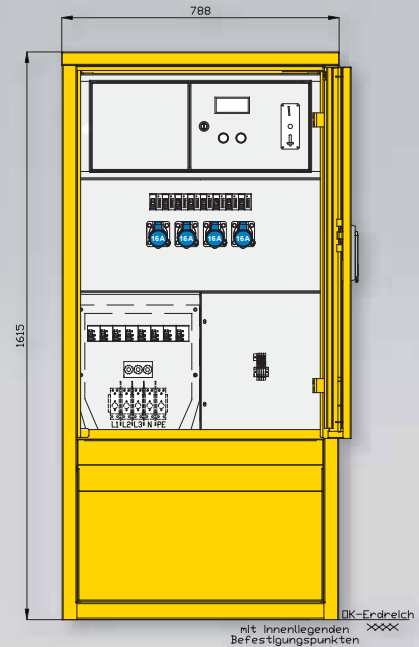

82178100

63 A

Anschluss:

- 1 Klemmstein 2 x 5 x 10-50 mm²
für Zuleitung und Kabelschleife

Abgang / Absicherung:

- 1 Sicherungselement 3P 63A D02
- 10 RCD-Schutzschalter 2P 25A/30mA -A-
- 10 elektronische WS-Zähler 32 A -beglaubigt-
- 4 CEE-Anbaudosen 16A 3P 230V 6h
mit je 1 Leitungsschutzschalter (MCB) 1P 16A -B-

Steuerung:

- 1 RCD-Schutzschalter 2P 25A/30mA -A-
- 1 Leitungsschutzschalter (MCB) 1P 10A -B-
- 1 Kassiersystem für 10 Einheiten
-Steuerung verbrauchsabhängig (KWh) geeicht-
- 10 Relais HS2020

Hinweis:

Standard Münzprüfer = 1€-Münzen
Sonderausführungen (z. B. Wertmarken oder
2€-Münzen) im Auftragsfall bitte angeben.

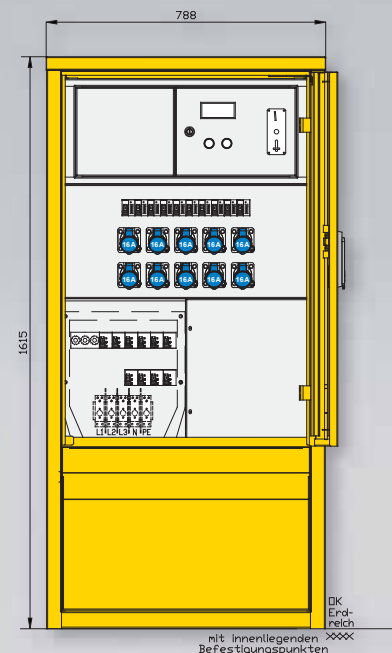

Gehäuse aus Edelstahl (Werkstoff 1.4301) mit Lackierung RAL 7032 -grau-
Einfachtür mit 3-Punkt-Stangenschloss mit Profilhalbzylinder, Schließung G2123
Schutzart: IP 44

Prinzipschaltbild 82178200

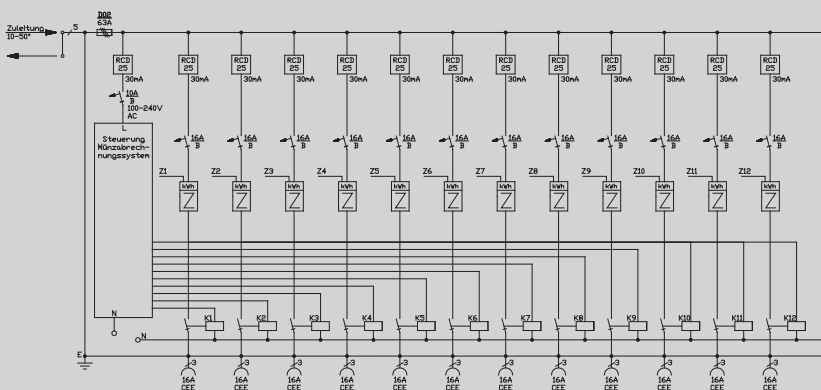

Funktion: Am Display wird über Tastatur die freie Steckdose ausgewählt. Der Münznehmer gibt nach Einwurf von Münzen bzw. Wertmarken den kWh-Wert vor und schaltet die Steckdose frei. Der aktuelle kWh-Wert erscheint im Display und wird nach jedem Einwurf addiert (max. 99 Münzen). Zur Kontrolle kann der kWh-Wert am Display abgelesen und bei Bedarf wieder aufgestockt werden.

Kontrolle: Der Gesamtverbrauch kann direkt am eingebauten elektronischen Zähler abgelesen werden. Die Zähler sind geeicht, amtlich beglaubigt und mit einer Prüfmarke versehen und können somit für Verrechnungszwecke eingesetzt werden.

Einstellungen: Hinter einer verschlossenen Klappe im Bereich der Münzkassette kann die kWh-Vorgabe pro Münze bzw. Wertmarke jederzeit vom Betreiber über Tastatur und Display verändert werden.

Zusatzfunktion: Die Restwerte (kWh) können jederzeit manuell vom Betreiber gelöscht werden oder über eine Funktion "Automatisch Löschen" nach einer voreingestellten Zeit (individuell) gelöscht werden.

Abgänge

CEE-Anbaudosen
3-pol. 230 V

12 x 16 A

Gehäuse

KI785
H: 1615 mm
B: 788 mm
T: 360 mm

Prinzipschaltbild 82178300

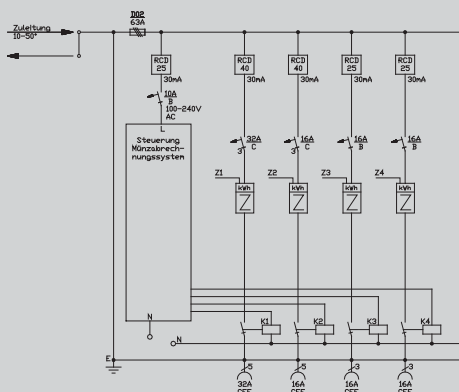

Funktion: Am Display wird über Tastatur die freie Steckdose ausgewählt. Der Münznehmer gibt nach Einwurf von Münzen bzw. Wertmarken den kWh-Wert vor und schaltet die Steckdose frei. Der aktuelle kWh-Wert erscheint im Display und wird nach jedem Einwurf addiert (max. 99 Münzen). Zur Kontrolle kann der kWh-Wert am Display abgelesen und bei Bedarf wieder aufgestockt werden.

Kontrolle: Der Gesamtverbrauch kann direkt am eingebauten elektronischen Zähler abgelesen werden. Die Zähler sind geeicht, amtlich beglaubigt und mit einer Prüfmarke versehen und können somit für Verrechnungszwecke eingesetzt werden.

Einstellungen: Hinter einer verschlossenen Klappe im Bereich der Münzkassette kann die kWh-Vorgabe pro Münze bzw. Wertmarke jederzeit vom Betreiber über Tastatur und Display verändert werden.

Zusatzfunktion: Die Restwerte (kWh) können jederzeit manuell vom Betreiber gelöscht werden oder über eine Funktion "Automatisch Löschen" nach einer voreingestellten Zeit (individuell) gelöscht werden.

Abgänge

CEE-Anbaudosen
5-pol. 400 V

1 x 32 A

1 x 16 A

CEE-Anbaudosen
3-pol. 230 V

2 x 16 A

Gehäuse

KI785
H: 1615 mm
B: 788 mm
T: 360 mm

82178200

63 A

Anschluss:

Klemmstein 2 x 5 x 10-50 mm²
für Zuleitung und Kabelschleife

Abgang / Absicherung:

- 1 Sicherungselement 3P 63A D02
- 12 RCD-Schutzschalter 2P 25A/30mA -A-
- 12 elektronische WS-Zähler 32 A -beglaubigt-
- 12 CEE-Anbaudosen 16A 3P 230V 6h
mit je 1 Leitungsschutzschalter (MCB) 1P 16A -B-

Steuerung:

- 1 RCD-Schutzschalter 2P 25A/30mA -A-
- 1 Leitungsschutzschalter (MCB) 1P 10A -B-
- 1 Kassiersystem für 12 Einheiten
-Steuerung verbrauchsabhängig (KWh) geeicht-
- 12 Relais HS2020

Hinweis:

Standard Münzprüfer = 1€-Münzen
Sonderausführungen (z. B. Wertmarken oder
2€-Münzen) im Auftragsfall bitte angeben.

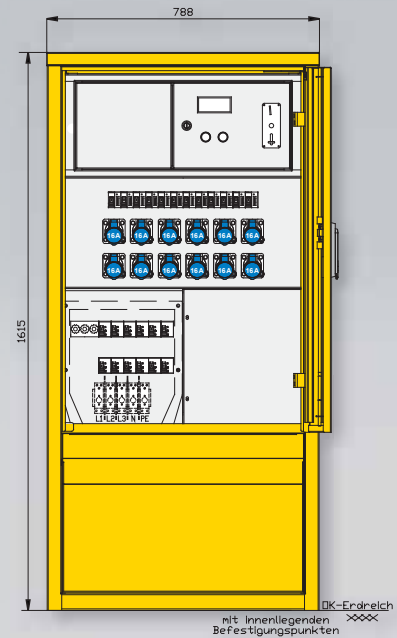

82178300

63 A

Anschluss:

- 1 Klemmstein 2 x 5 x 10-50 mm²
für Zuleitung und Kabelschleife

Abgang / Absicherung:

- 1 Sicherungselement 3P 63A D02
- 2 RCD-Schutzschalter 4P 40A/30mA -A-
- 2 elektronische DS-Zähler 65A -beglaubigt-
- 1 CEE-Anbaudose 32A 5P 400V 6h
mit Leitungsschutzschalter (MCB) 3P 32A -C-
- 1 CEE-Anbaudose 16A 5P 400V 6h
mit Leitungsschutzschalter (MCB) 3P 16A -C-
- 2 RCD-Schutzschalter 2P 25A/30mA -A-
- 2 elektronische WS-Zähler 32 A -beglaubigt-
- 2 CEE-Anbaudosen 16A 3P 230V 6h
mit je 1 Leitungsschutzschalter (MCB) 1P 16A -B-

Steuerung:

- 1 RCD-Schutzschalter 2P 25A/30mA -A-
- 1 Leitungsschutzschalter (MCB) 1P 10A -B-
- 1 Kassiersystem für 4 Einheiten (2xDrehstrom / 2xWechselstrom)
-Steuerung verbrauchsabhängig (KWh) geeicht-
- 2 Relais HS2020
- 2 Relais HS4040

Hinweis:

Standard Münzprüfer = 1€-Münzen
Sonderausführungen (z. B. Wertmarken oder
2€-Münzen) im Auftragsfall bitte angeben.

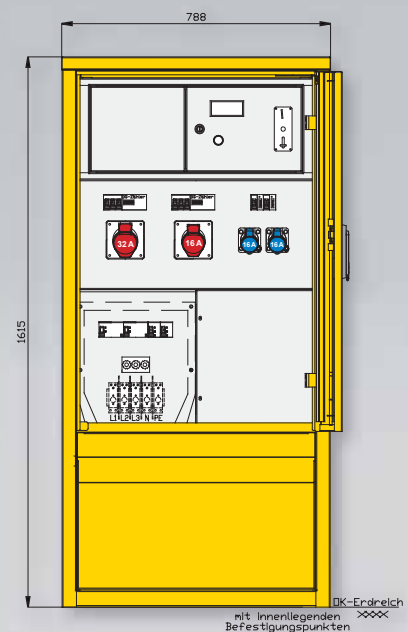

In diesem Kapitel finden Sie:

Energiesäulen für Freizeitanlagen, Steckdosen innen hinter Türen

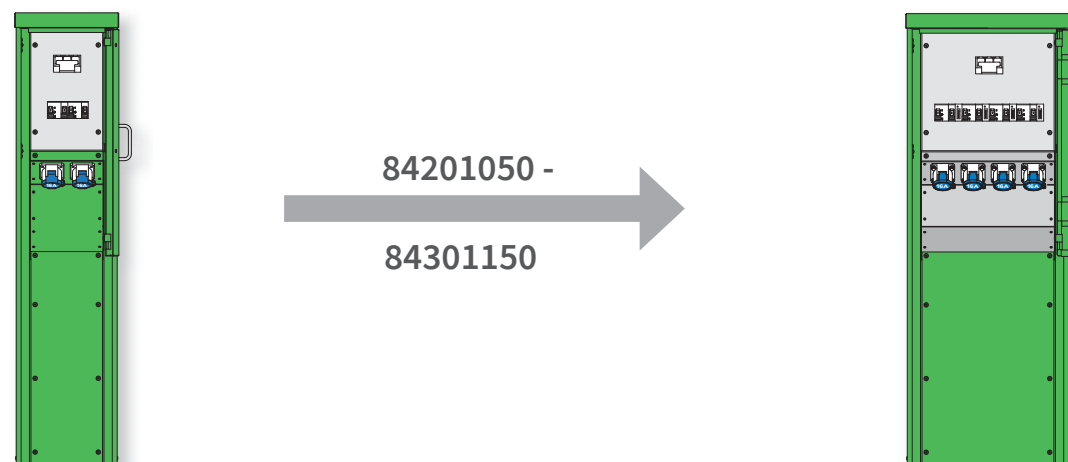

Energiesäulen für Freizeitanlagen, Steckdosen außen

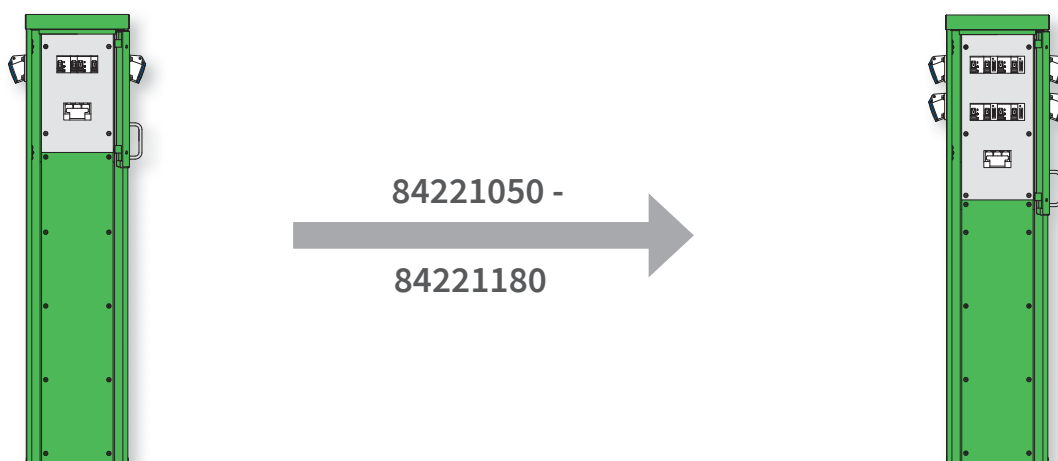

Produktinfo Energiesäulen für Freizeitanlagen

- Edelstahlsäulen Werkstoff 1.4301
- in blank / gebürstet oder lackiert gemäß RAL-Farbkarte
- Bodenmontage oder Montage auf Erdstück zum Eingraben
- Labyrinth-Zwangsbelüftung zum Schutz vor Schwitzwasserbildung
- optional mit abschließbaren Türen oder z. B. Wasserzapfstellen

- Baubreiten: - 275 mm
 - 435 mm

1

2

3

4

5

6

7

8

9

10

Info
Stromverteiler

Baustrom-
verteiler

Industrie- und
Freizeitverteiler

Gehäuse aus Edelstahl gebürstet (Werkstoff 1.4301), ohne Lackierung
mit Bodenflanschplatte und Bohrungen zur Befestigung
vordere Blende abnehmbar zur Montage und Anschluss der Versorgungsleitungen
Tür mit Griff und Kugelschnapper, Kabelausführung bei geschlossener Tür möglich
Schutzart: IP44

Prinzipschaltbild 84201050

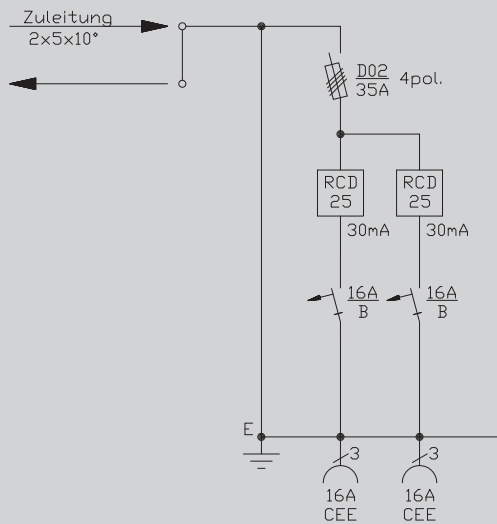

Abgänge

CEE-Anbaudosen
3-pol. 230 V
2 x 16 A

Gehäuse

H: 1200 mm
B: 275 mm
T: 220 mm

Prinzipschaltbild 84221050

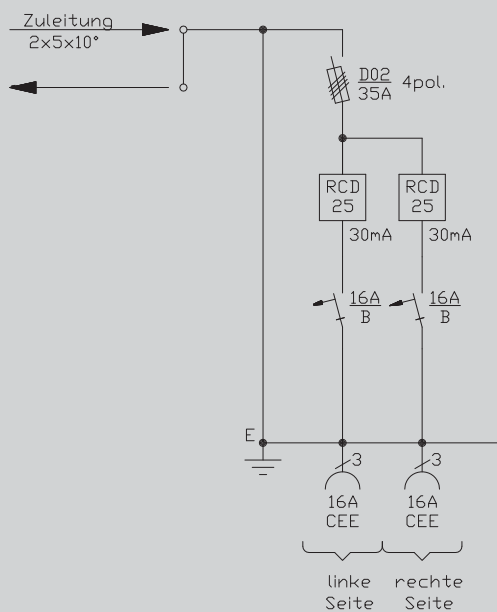

Abgänge

CEE-Anbaudosen
3-pol. 230 V
2 x 16 A

Gehäuse

H: 1200 mm
B: 275 mm
T: 220 mm

84201050

35 A

Anschluss:

- 1 Klemmkasten mit Reihenklemme 2 x 5 x 10 mm² für Zuleitung und Kabelschleife

Abgang / Absicherung:

- 1 Lasttrennschalter mit Sicherungen 4P 35A D02
- 2 RCD-Schutzschalter 2P 25A/30mA -A-
- 2 CEE-Anbaudosen 16A 3P 230V 6h mit je 1 Leitungsschutzschalter (MCB) 1P 16A -B-

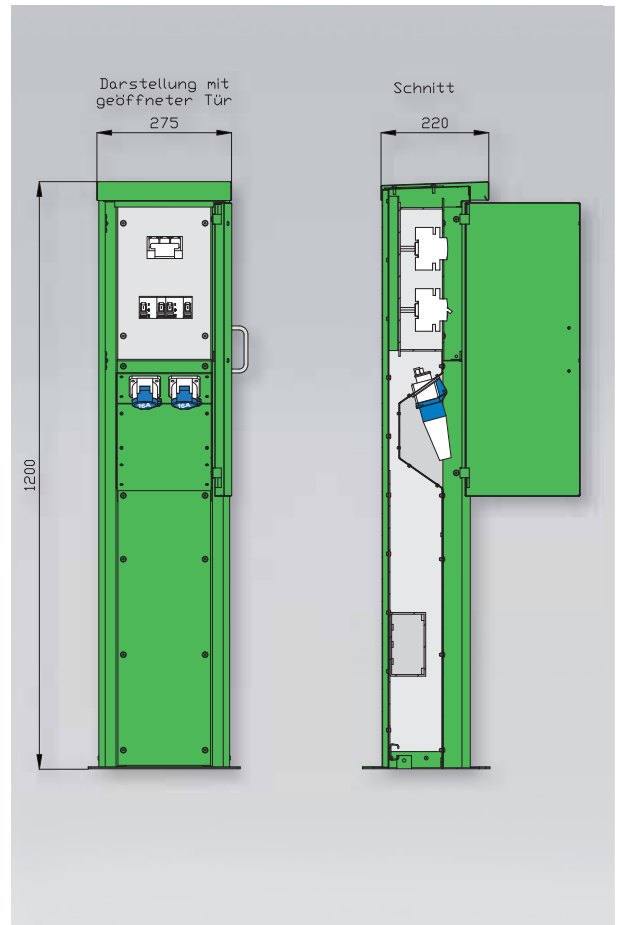

84221050

35 A

Anschluss:

- 1 Klemmkasten mit Reihenklemme 2 x 5 x 10qmm für Zuleitung und Kabelschleife

Abgang / Absicherung:

- 1 Lasttrennschalter mit Sicherungen 4P 35A D02
- 2 RCD-Schutzschalter 2P 25A/30mA -A-
- 2 CEE-Anbaudosen 16A 3P 230V 6h mit je 1 Leitungsschutzschalter (MCB) 1P 16A -B- (Steckdosen außen)

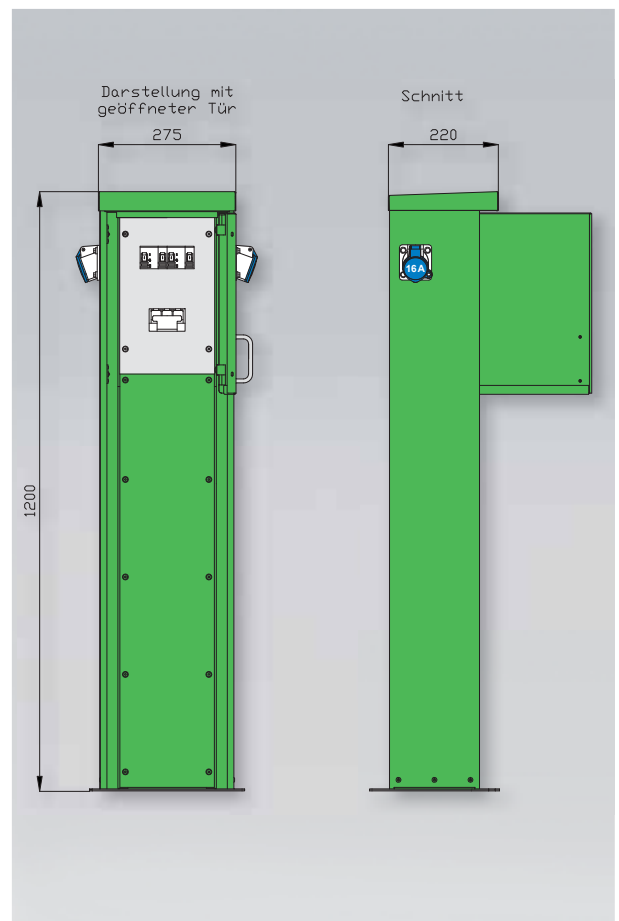

Gehäuse aus Edelstahl gebürstet (Werkstoff 1.4301), ohne Lackierung
mit Bodenflanschplatte und Bohrungen zur Befestigung
vordere Blende abnehmbar zur Montage und Anschluss der Versorgungsleitungen
Tür mit Griff und Kugelschnapper, Kabelausführung bei geschlossener Tür möglich
Schutzart: IP44

Prinzipschaltbild 84201150

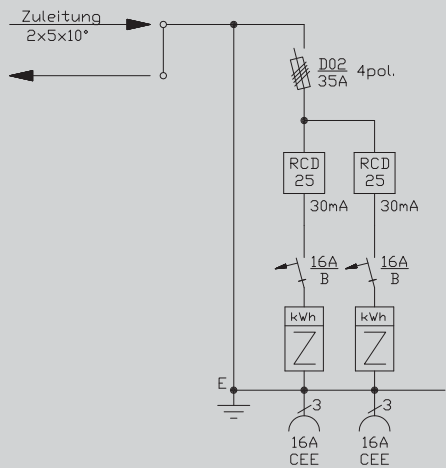

Abgänge

CEE-Anbaudosen
3-pol. 230 V
2 x 16 A

Gehäuse

H: 1200 mm
B: 275 mm
T: 220 mm

Prinzipschaltbild 84221150

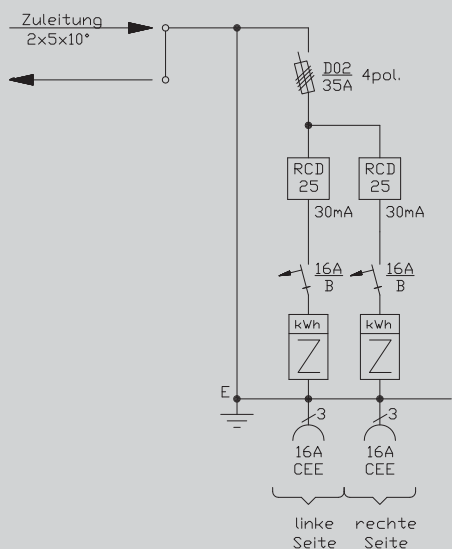

Abgänge

CEE-Anbaudosen
3-pol. 230 V
2 x 16 A

Gehäuse

H: 1200 mm
B: 275 mm
T: 220 mm

84201150

35 A

Anschluss:

- 1 Klemmkasten mit Reihenklemme 2 x 5 x 10qmm für Zuleitung und Kabelschleife

Abgang / Absicherung:

- 1 Lasttrennschalter mit Sicherungen 4P 35A D02
- 2 RCD-Schutzschalter 2P 25A/30mA -A-
- 2 CEE-Anbaudosen 16A 3P 230V 6h mit je 1 elektronischen WS-Zähler 32A -beglaubigt- mit je 1 Leitungsschutzschalter (MCB) 1P 16A -B-

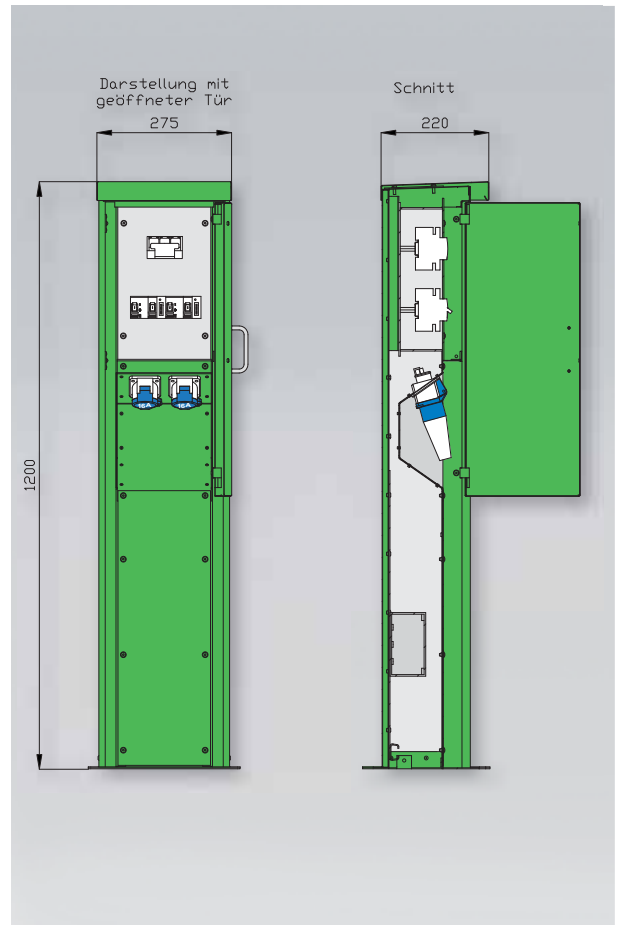

84221150

35 A

Anschluss:

- 1 Klemmkasten mit Reihenklemme 2 x 5 x 10qmm für Zuleitung und Kabelschleife

Abgang / Absicherung:

- 1 Lasttrennschalter mit Sicherungen 4P 35A D02
- 2 RCD-Schutzschalter 2P 25A/30mA -A-
- 2 CEE-Anbaudosen 16A 3P 230V 6h mit je 1 elektronischen WS-Zähler 32A -beglaubigt- mit je 1 Leitungsschutzschalter (MCB) 1P 16A -B- (Steckdosen außen)

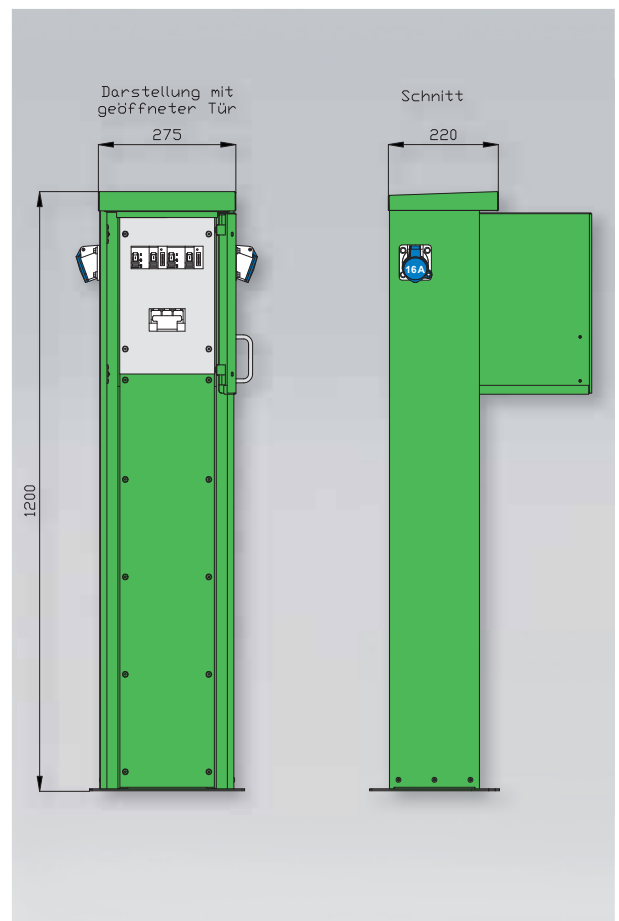

Gehäuse aus Edelstahl gebürstet (Werkstoff 1.4301), ohne Lackierung
mit Bodenflanschplatte und Bohrungen zur Befestigung
vordere Blende abnehmbar zur Montage und Anschluss der Versorgungsleitungen
Tür mit Griff und Kugelschnapper, Kabelführung bei geschlossener Tür möglich
Schutzart: IP44

Prinzipschaltbild 84301050

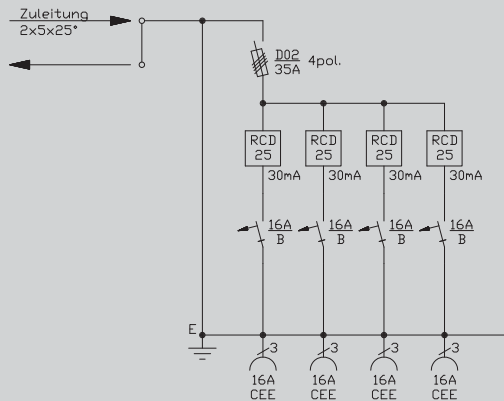

Abgänge

CEE-Anbaudosen
3-pol. 230 V
4 x 16 A

Gehäuse

H: 1200 mm
B: 435 mm
T: 220 mm

Prinzipschaltbild 84221080

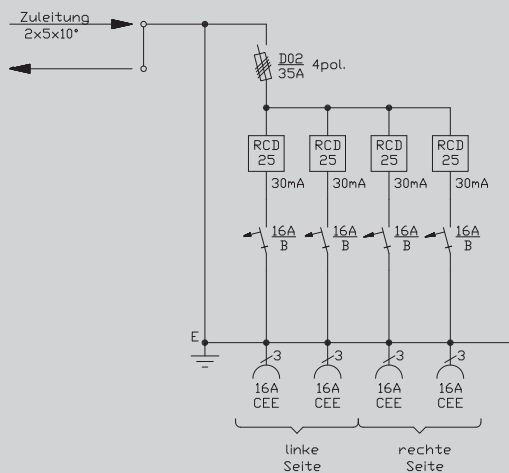

Abgänge

CEE-Anbaudosen
3-pol. 230 V
4 x 16 A

Gehäuse

H: 1200 mm
B: 275 mm
T: 220 mm

84301050

35 A

Anschluss:

- 1 Klemmkasten mit Reihenklemme 2 x 5 x 25qmm für Zuleitung und Kabelschleife

Abgang / Absicherung:

- 1 Lasttrennschalter mit Sicherungen 4P 35A D02
- 4 RCD-Schutzschalter 2P 25A/30mA -A-
- 4 CEE-Anbaudosen 16A 3P 230V 6h mit je 1 Leitungsschutzschalter (MCB) 1P 16A -B-

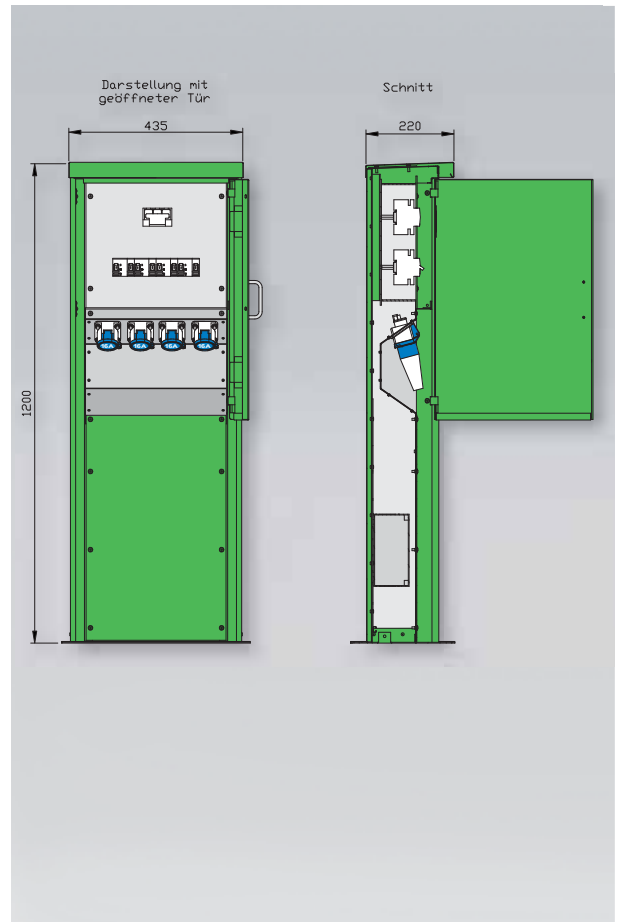

84221080

35 A

Anschluss:

- 1 Klemmkasten mit Reihenklemme 2 x 5 x 10qmm für Zuleitung und Kabelschleife

Abgang / Absicherung:

- 1 Lasttrennschalter mit Sicherungen 4P 35A D02
- 4 RCD-Schutzschalter 2P 25A/30mA -A-
- 4 CEE-Anbaudosen 16A 3P 230V 6h mit je 1 Leitungsschutzschalter (MCB) 1P 16A -B- (Steckdosen außen)

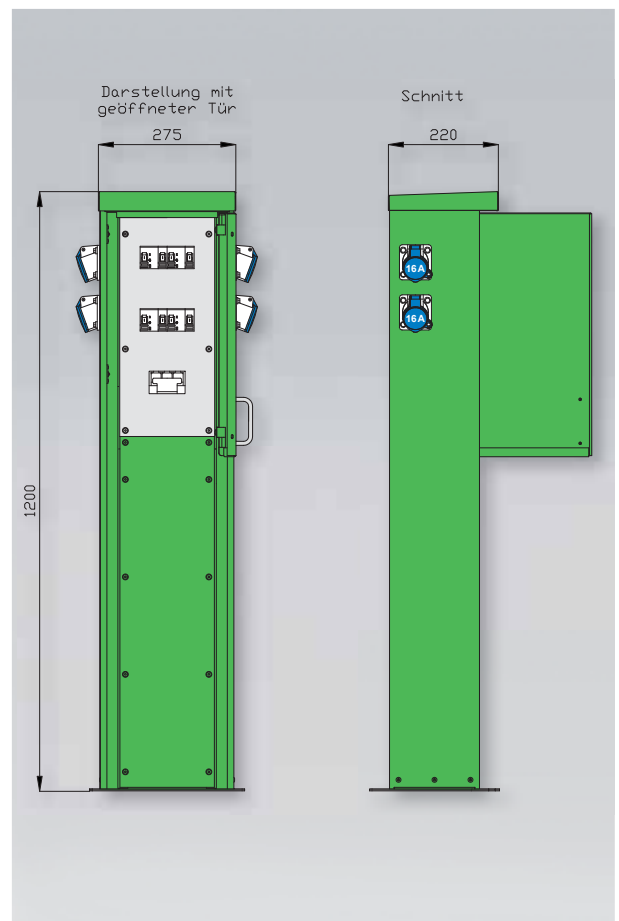

Gehäuse aus Edelstahl gebürstet (Werkstoff 1.4301), ohne Lackierung
mit Bodenflanschplatte und Bohrungen zur Befestigung
vordere Blende abnehmbar zur Montage und Anschluss der Versorgungsleitungen
Tür mit Griff und Kugelschnapper, Kabelauführung bei geschlossener Tür möglich
Schutzart: IP44

Prinzipschaltbild 84301150

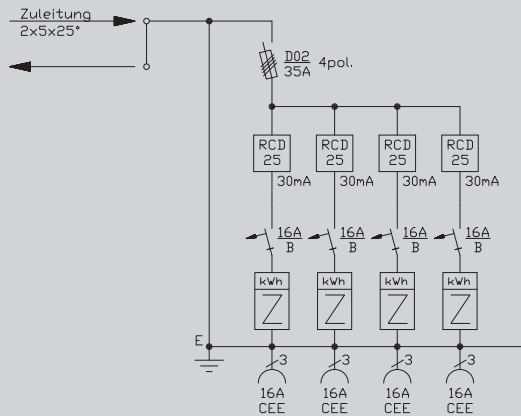

Abgänge

CEE-Anbaudosen
3-pol. 230 V
4 x 16 A

Gehäuse

H: 1200 mm
B: 435 mm
T: 220 mm

Prinzipschaltbild 84221180

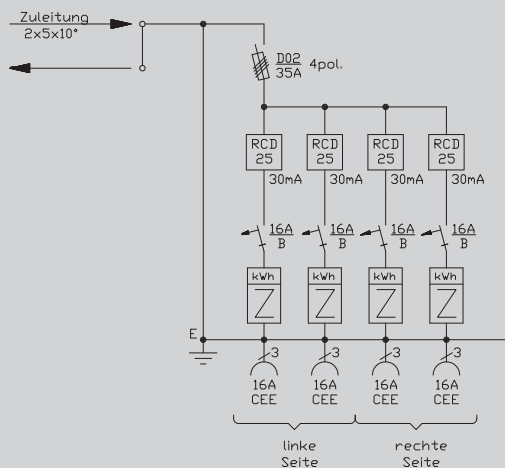

Abgänge

CEE-Anbaudosen
3-pol. 230 V
4 x 16 A

Gehäuse

H: 1200 mm
B: 275 mm
T: 220 mm

84301150

35 A

Anschluss:

- 1 Klemmkasten mit Reihenklemme 2 x 5 x 25qmm für Zuleitung und Kabelschleife

Abgang / Absicherung:

- 1 Lasttrennschalter mit Sicherungen 4P 35A D02
- 4 RCD-Schutzschalter 2P 25A/30mA -A-
- 4 CEE-Anbaudosen 16A 3P 230V 6h mit je 1 elektronischen WS-Zähler 32A -beglaubigt- mit je 1 Leitungsschutzschalter (MCB) 1P 16A -B-

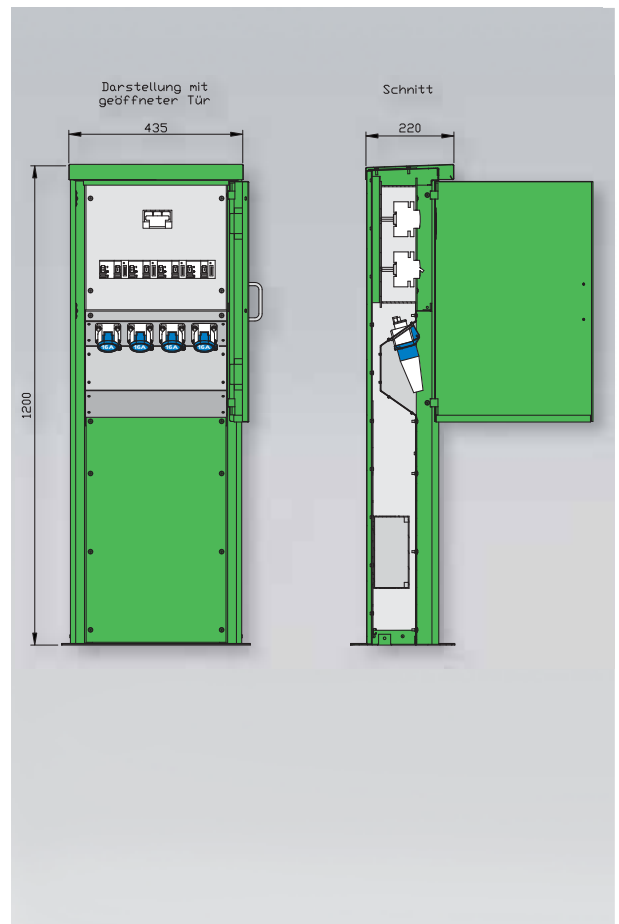

84221180

35 A

Anschluss:

- 1 Klemmkasten mit Reihenklemme 2 x 5 x 10qmm für Zuleitung und Kabelschleife

Abgang / Absicherung:

- 1 Lasttrennschalter mit Sicherungen 4P 35A D02
- 4 RCD-Schutzschalter 2P 25A/30mA -A-
- 4 CEE-Anbaudosen 16A 3P 230V 6h mit je 1 elektronischen WS-Zähler 32A -beglaubigt- mit je 1 Leitungsschutzschalter (MCB) 1P 16A -B- (Steckdosen außen)

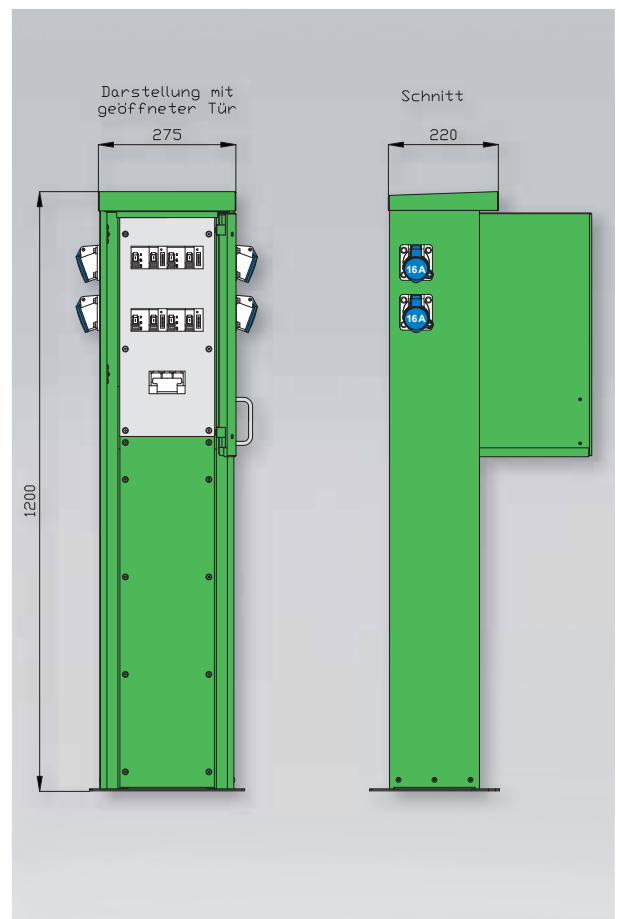

In diesem Kapitel finden Sie:

Stromverteiler für Freizeitanlagen,
mit CEE-Steckdosen (max. 4 Stück) und Abgangsklemmen

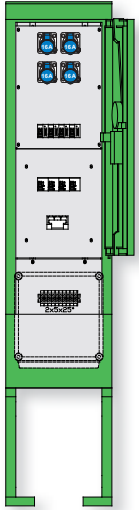

84025150 -
84020850

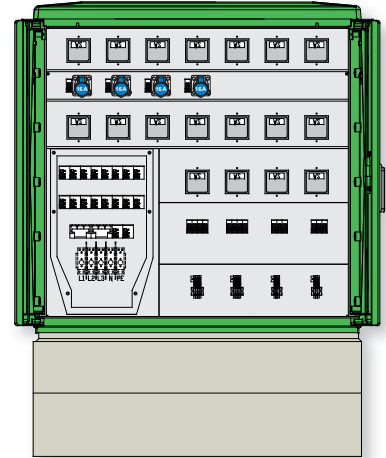

Stromverteiler für Freizeitanlagen,
mit Abgangsklemmen

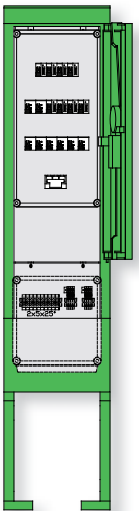

82026140 -
82021250

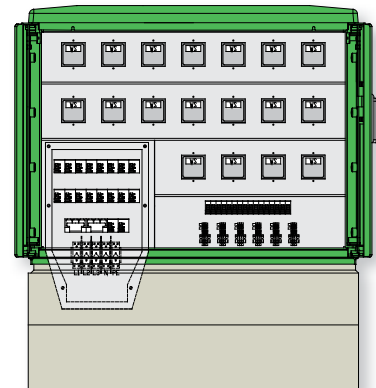

Produktinfo Kunststoff-Stromverteiler für Freizeitanlagen

- Verteilergehäuse aus GFK
(glasfaserverstärkter Kunststoff)
- zur Montage auf Norm-Sockeln zum Eingraben
- beglaubigte Zähler in elektronischer oder mechanischer Ausführung
- robuste 3-Punkt-Stangenschlösser
mit Schwenkhebel und Profilhalbzylinder

- Baubreiten: - 360 mm
 - 463 mm / Normgröße 00
 - 588 mm / Normgröße 0
 - 783 mm / Normgröße 1
 - 1113 mm / Normgröße 2

- Bauhöhen: - 1710 mm inkl. angepresstem Sockel
 - 873 mm zzgl. Sockel
 - 1123 mm zzgl. Sockel

1

2

3

4

5

6

7

8

9

10

Info
StromverteilerBaustrom-
verteilerIndustrie- und
Freizeitverteiler

Gehäuse aus GFK mit Lackierung RAL 7035 -grau-
mit Einfachtür und 3-Punkt-Stangenschloss sowie Schwenkhebel, mit Profilhalbzylinder, Schließung G2123
sowie Kunststoff-Regenschutzkappe
Einbauten bis einschl. RCD-Schutzschalter schutzisoliert, Kabelauführung bei geschlossener Tür möglich
Schutzart: IP 44

Prinzipschaltbild 84025150

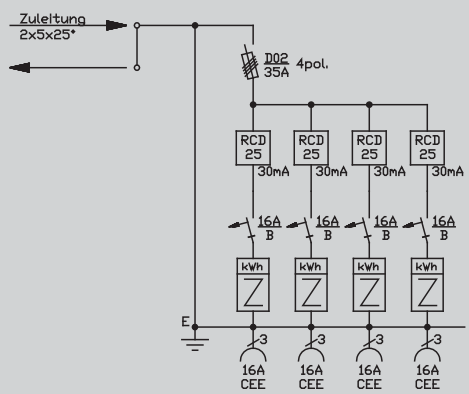

Abgänge

- CEE-Anbaudosen
3-pol. 230 V
- 4 x 16 A

Gehäuse

C01K
H: 1100 mm
B: 360 mm
T: 280 mm

mit
angepresstem
Eingrabssockel
600 mm hoch

Prinzipschaltbild 84020150

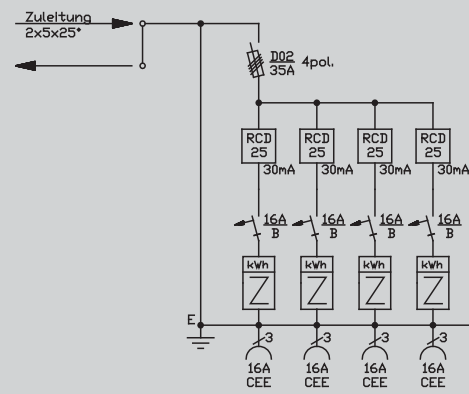

Abgänge

- CEE-Anbaudosen
3-pol. 230 V
- 4 x 16 A

Gehäuse

C01K
H: 1100 mm
B: 360 mm
T: 280 mm

mit
angepresstem
Eingrabssockel
600 mm hoch

nach IEC61439-7

Kunststoff freistehend

1

2

3

4

5

6

7

8

9

10

Info
Stromverteiler

Baustrom-
verteiler

Industrie- und
Freizeitverteiler

84025150

35 A

Anschluss:

- 1 Zugangsklemme 2 x 5 x 25 mm² für Zuleitung und Kabelschleife

Abgang / Absicherung:

- 1 Lasttrennschalter mit Sicherungen 4P 35A D02
- 4 RCD-Schutzschalter 2P 25A/30mA -A-
- 4 elektronische WS-Zähler 32A -beglaubigt-
- 4 CEE-Anbaudosen 16A 3P 230V 6h mit je 1 Leitungsschutzschalter (MCB) 1P 16A -B-

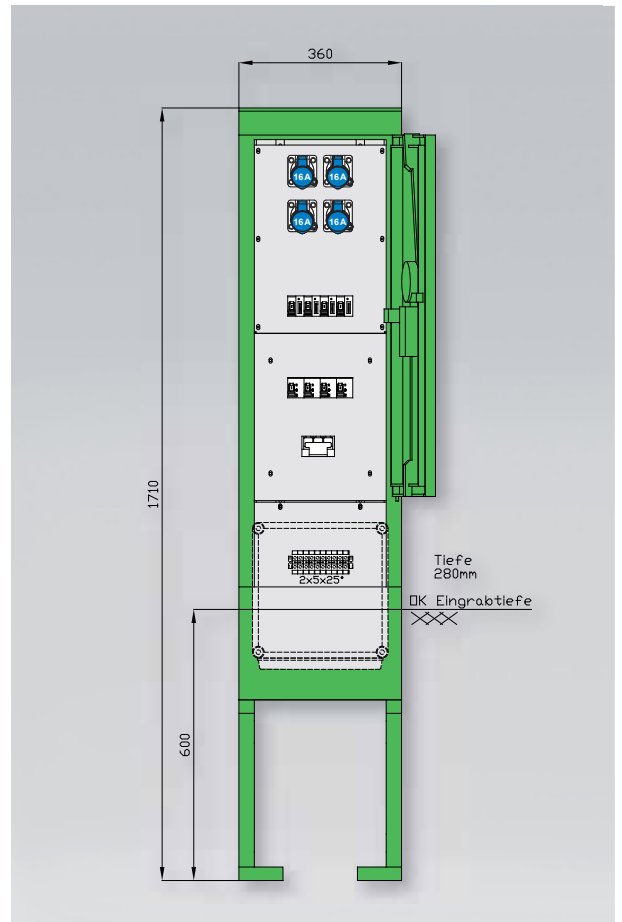

84020150

35 A

Anschluss:

- 1 Zugangsklemme 2 x 5 x 25 mm² für Zuleitung und Kabelschleife

Abgang / Absicherung:

- 1 Lasttrennschalter mit Sicherungen 4P 35A D02
- 4 RCD-Schutzschalter 2P 25A/30mA -A-
- 4 mechanische WS-Zähler 10(30)A -neuwertig/beglaubigt-
- 4 CEE-Anbaudosen 16A 3P 230V 6h mit je 1 Leitungsschutzschalter (MCB) 1P 16A -B-

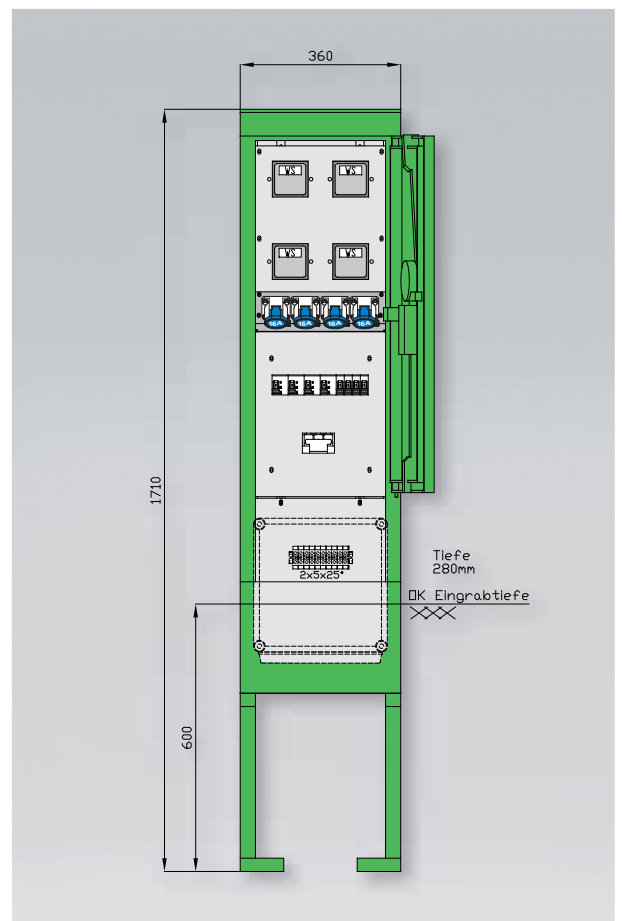

Gehäuse aus GFK mit Lackierung RAL 7035 -grau-
mit Einfachtür und 3-Punkt-Stangenschloss sowie Schwenkhebel, mit Profilhalbzylinder, Schließung G2123
sowie Kunststoff-Regenschutzkappe
Einbauten bis einschl. RCD-Schutzschalter schutzisoliert, Kabelauführung bei geschlossener Tür möglich
Schutzart: IP 44

Prinzipschaltbild 84025600

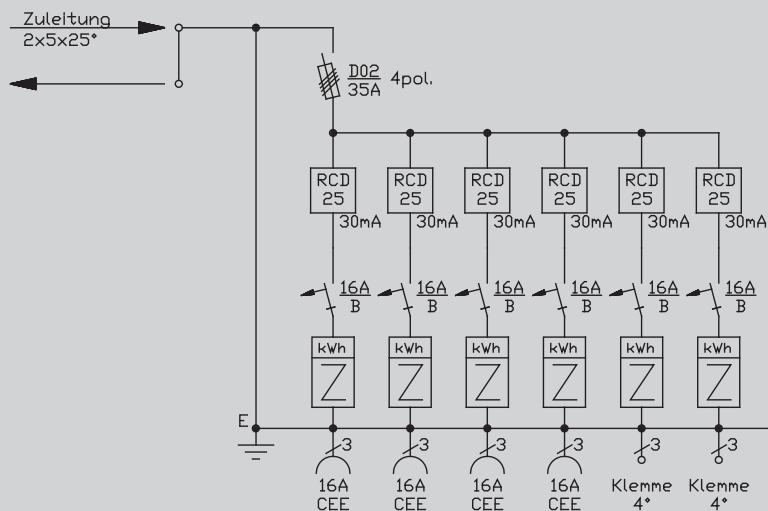

Abgänge

- CEE-Anbaudosen
3-pol. 230 V
- 4 x 16 A
- Klemmen
- 2 x 3 x 4 mm²

Gehäuse

C01K
H: 1100 mm
B: 360 mm
T: 280 mm
mit
angepresstem
Eingrabsckel
600 mm hoch

Prinzipschaltbild 84020600

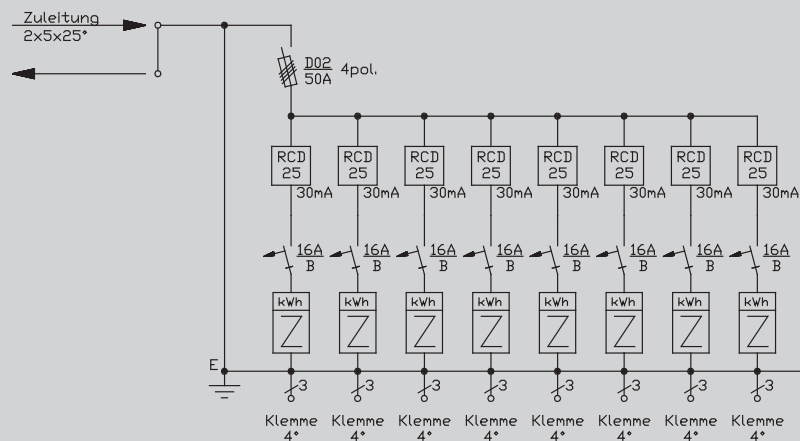

Abgänge

- CEE-Anbaudosen
3-pol. 230 V
- 4 x 16 A
- Klemmen
- 2 x 3 x 4 mm²

Gehäuse

C02K
H: 873 mm
B: 463 mm
T: 330 mm
vorgesehen
zur Montage
auf Normsocket
Gr.00 / 420mm
hoch

nach IEC61439-7

Kunststoff freistehend

1

2

3

4

5

6

7

8

9

10

Info
Stromverteiler

Baustrom-
verteiler

Industrie- und
Freizeitverteiler

84025600

35 A

Anschluss:

- 1 Zugangsklemme 2 x 5 x 25 mm²
für Zuleitung und Kabelschleife

Abgang / Absicherung:

- 1 Lasttrennschalter mit Sicherungen 4P 35A D02
- 6 RCD-Schutzschalter 2P 25A/30mA -A-
- 6 elektronische WS-Zähler 32A -beglaubigt-
- 4 CEE-Anbaudosen 16A 3P 230V 6h
mit je 1 Leitungsschutzschalter (MCB) 1P 16A -B-
- 2 Abgangsklemmen 3 x 4 mm²
mit je 1 Leitungsschutzschalter (MCB) 1P 16A -B-

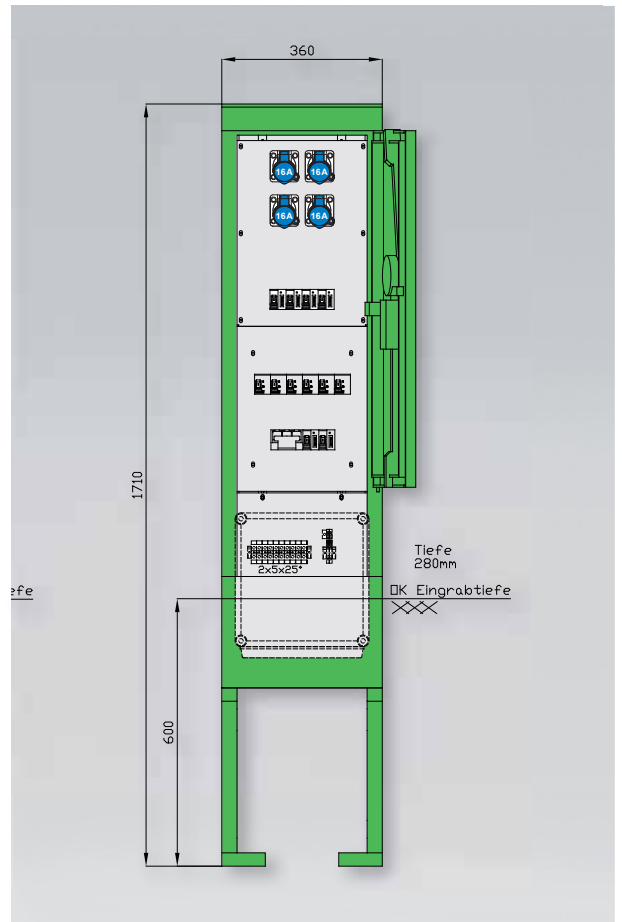

84020600

35 A

Anschluss:

- 1 Klemmstein 2 x 5 x 10-50 mm² Cu/Al
für Zuleitung und Kabelschleife

Abgang / Absicherung:

- 1 Lasttrennschalter mit Sicherungen 4P 35A D02
- 6 RCD-Schutzschalter 2P 25A/30mA -A-
- 6 mechanische WS-Zähler 10(30)A -neuwertig/beglaubigt-
- 4 CEE-Anbaudosen 16A 3P 230V 6h
mit je 1 Leitungsschutzschalter (MCB) 1P 16A -B-
- 2 Abgangsklemmen 3 x 4 mm²
mit je 1 Leitungsschutzschalter (MCB) 1P 16A -B-

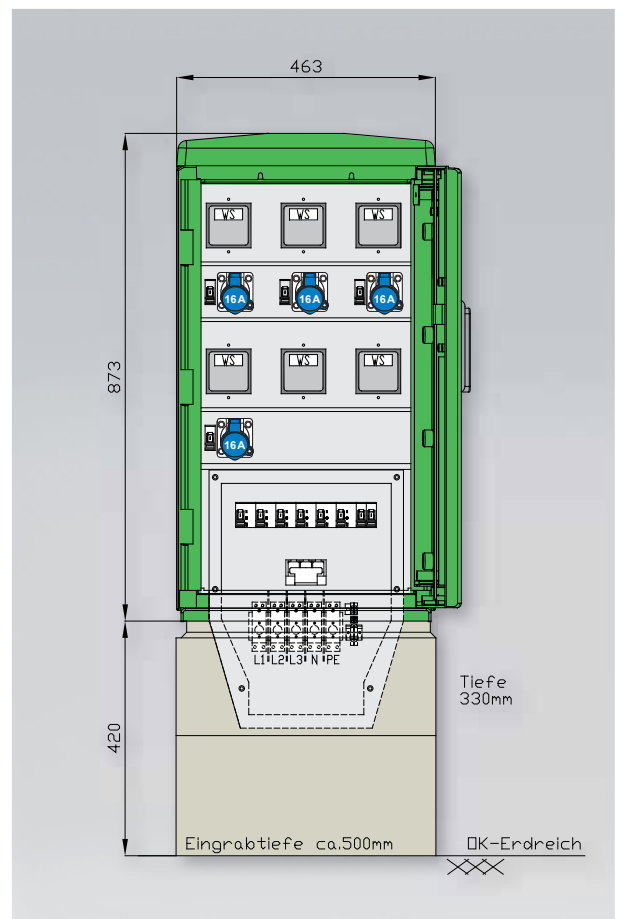

Gehäuse aus GFK mit Lackierung RAL 7035 -grau-
mit Einfachtür und 3-Punkt-Stangenschloss sowie Schwenkhebel, mit Profilhalbzylinder, Schließung G2123
sowie Kunststoff-Regenschutzkappe
Einbauten bis einschl. RCD-Schutzschalter schutzisoliert, Kabelauführung bei geschlossener Tür möglich
Schutzart: IP 44

Prinzipschaltbild 84025700

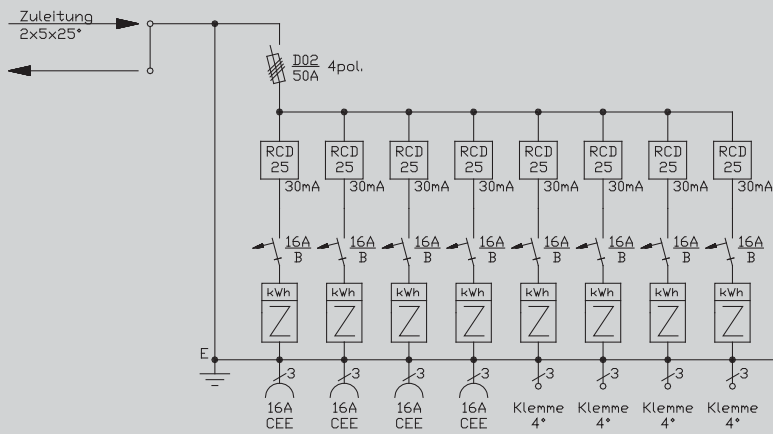

Abgänge

- CEE-Anbaudosen
3-pol. 230 V
- 4 x 16 A
- Klemmen
- 4 x 3 x 4 mm²

Gehäuse

C01K
H: 1100 mm
B: 360 mm
T: 280 mm
mit
angepresstem
Eingrabssockel
600 mm hoch

Prinzipschaltbild 84020700

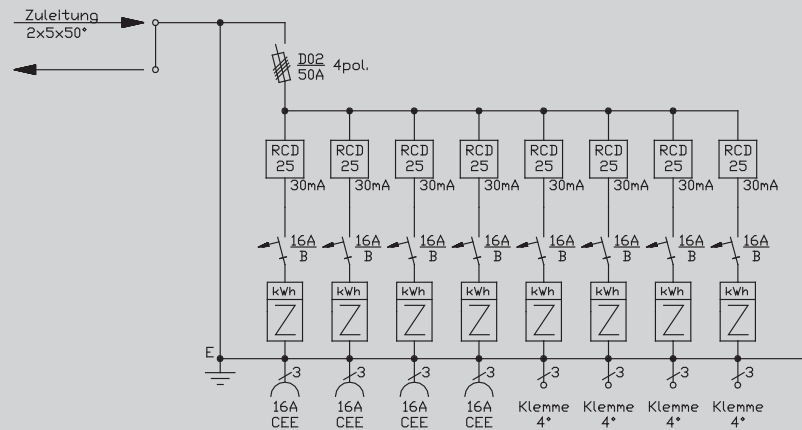

Abgänge

- CEE-Anbaudosen
3-pol. 230 V
- 4 x 16 A
- Klemmen
- 4 x 3 x 4 mm²

Gehäuse

C04K
H: 873 mm
B: 588 mm
T: 330 mm
vorgesehen
zur Montage
auf Normsockel
Gr.0 / 420mm
hoch

nach IEC61439-7

Kunststoff freistehend

1

2

3

4

5

6

7

8

9

10

Info
Stromverteiler

Baustrom-
verteiler

Industrie- und
Freizeitverteiler

84025700

50 A

Anschluss:

- 1 Zugangsklemme 2 x 5 x 25 mm²
für Zuleitung und Kabelschleife

Abgang / Absicherung:

- 1 Lasttrennschalter mit Sicherungen 4P 50A D02
- 8 RCD-Schutzschalter 2P 25A/30mA -A-
- 8 elektronische WS-Zähler 32A -beglaubigt-
- 4 CEE-Anbaudosen 16A 3P 230V 6h
mit je 1 Leitungsschutzschalter (MCB) 1P 16A -B-
- 4 Abgangsklemmen 3 x 4 mm²
mit je 1 Leitungsschutzschalter (MCB) 1P 16A -B-

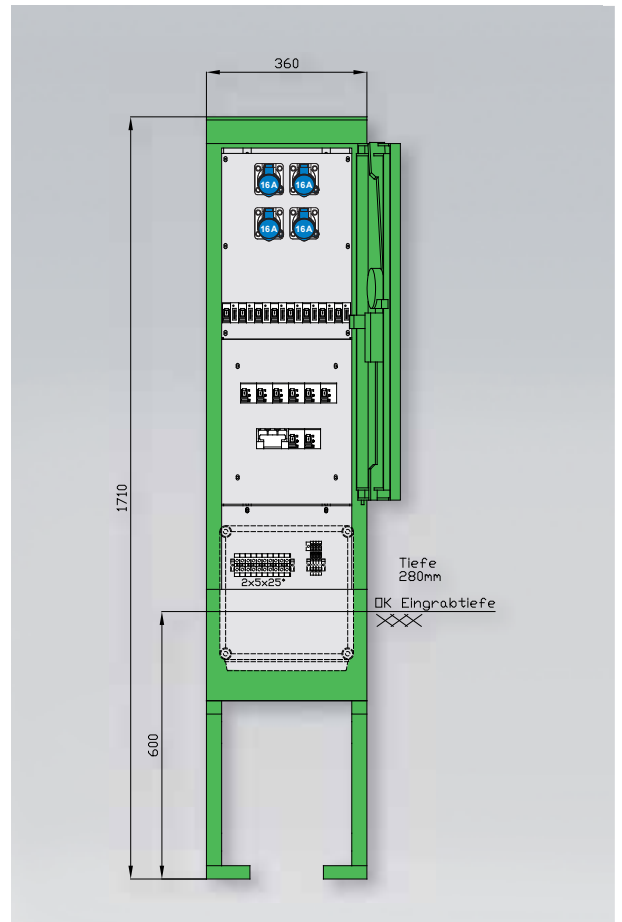

84020700

50 A

Anschluss:

- 1 Klemmstein 2 x 5 x 10-50 mm² Cu/Al
für Zuleitung und Kabelschleife

Abgang / Absicherung:

- 1 Lasttrennschalter mit Sicherungen 4P 50A D02
- 8 RCD-Schutzschalter 2P 25A/30mA -A-
- 8 mechanische WS-Zähler 10(30)A -neuwertig/beglaubigt-
- 4 CEE-Anbaudosen 16A 3P 230V 6h
mit je 1 Leitungsschutzschalter (MCB) 1P 16A -B-
- 4 Abgangsklemmen 3 x 4 mm²
mit je 1 Leitungsschutzschalter (MCB) 1P 16A -B-

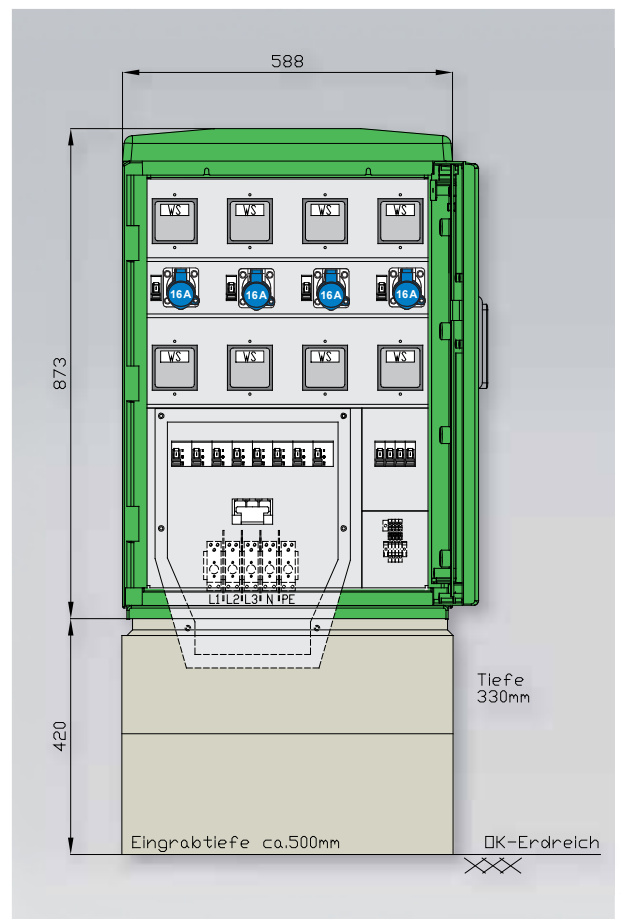

Gehäuse aus GFK mit Lackierung RAL 7035 -grau-
mit Einfachtür und 3-Punkt-Stangenschloss sowie Schwenkhebel, mit Profilhalbzylinder, Schließung G2123
sowie Kunststoff-Regenschutzkappe, Einbauten bis einschl. RCD-Schutzschalter schutzisoliert
Kabelauführung bei geschlossener Tür möglich
Schutzart: IP 44

Prinzipschaltbild 84025800

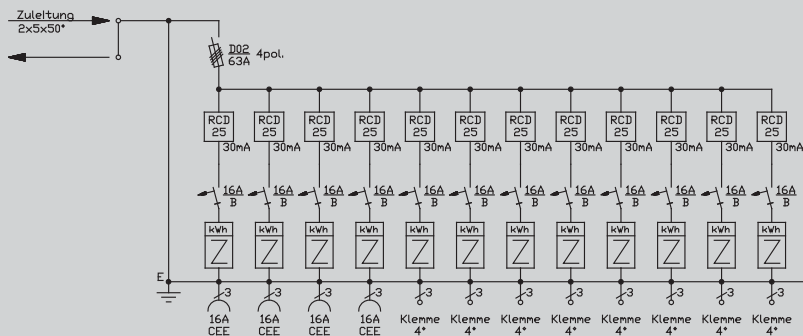

Abgänge

- CEE-Anbaudosen
3-pol. 230 V
- 4 x 16 A
- Klemmen
- 8 x 3 x 4 mm²

Gehäuse

C04K
H: 873 mm
B: 588 mm
T: 330 mm
vorgesehen zur Montage auf Normsocket Gr.0 / 420mm hoch

Prinzipschaltbild 84020800

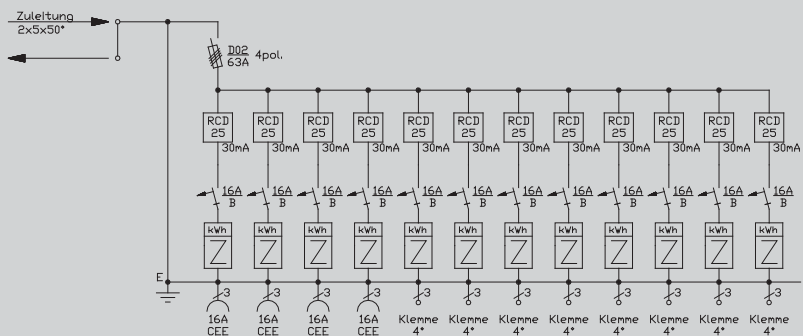

Abgänge

- CEE-Anbaudosen
3-pol. 230 V
- 4 x 16 A
- Klemmen
- 8 x 3 x 4 mm²

Gehäuse

C06K
H: 873 mm
B: 783 mm
T: 330 mm
vorgesehen zur Montage auf Normsocket Gr.1 / 420mm hoch

84025800

63 A

Anschluss:

- 1 Klemmstein 2 x 5 x 10-50 mm² Cu/Al für Zuleitung und Kabelschleife

Abgang / Absicherung:

- 1 Lasttrennschalter mit Sicherungen 4P 63A D02
- 12 RCD-Schutzschalter 2P 25A/30mA -A-
- 12 elektronische WS-Zähler 32A -beglaubigt-
- 4 CEE-Anbaudosen 16A 3P 230V 6h mit je 1 Leitungsschutzschalter (MCB) 1P 16A -B-
- 8 Abgangsklemmen 3 x 4 mm² mit je 1 Leitungsschutzschalter (MCB) 1P 16A -B-

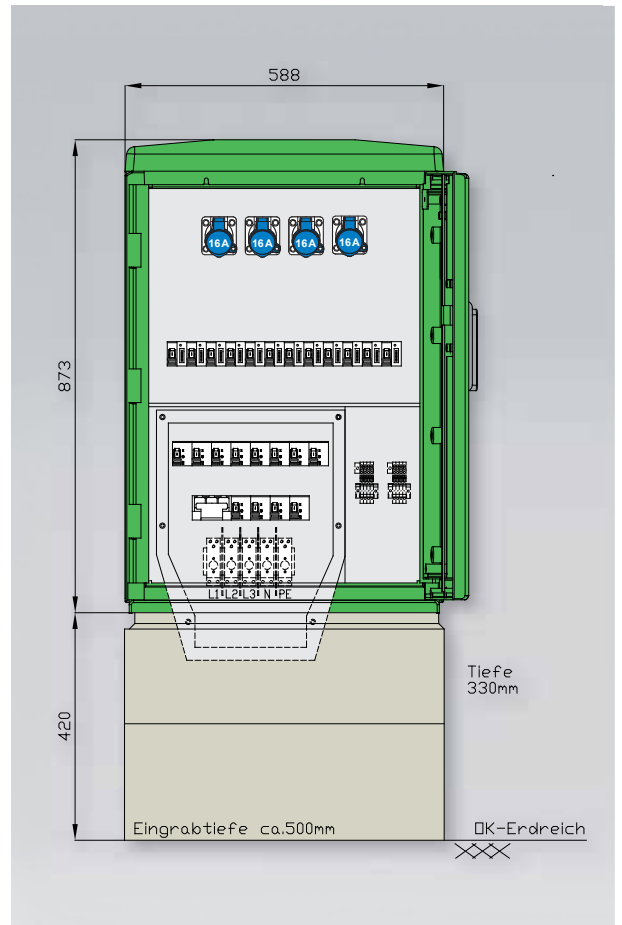

84020800

63 A

Anschluss:

- 1 Klemmstein 2 x 5 x 10-50 mm² Cu/Al für Zuleitung und Kabelschleife

Abgang / Absicherung:

- 1 Lasttrennschalter mit Sicherungen 4P 63A D02
- 12 RCD-Schutzschalter 2P 25A/30mA -A-
- 12 mechanische WS-Zähler 10(30)A -neuwertig/beglaubigt-
- 4 CEE-Anbaudosen 16A 3P 230V 6h mit je 1 Leitungsschutzschalter (MCB) 1P 16A -B-
- 8 Abgangsklemmen 3 x 4 mm² mit je 1 Leitungsschutzschalter (MCB) 1P 16A -B-

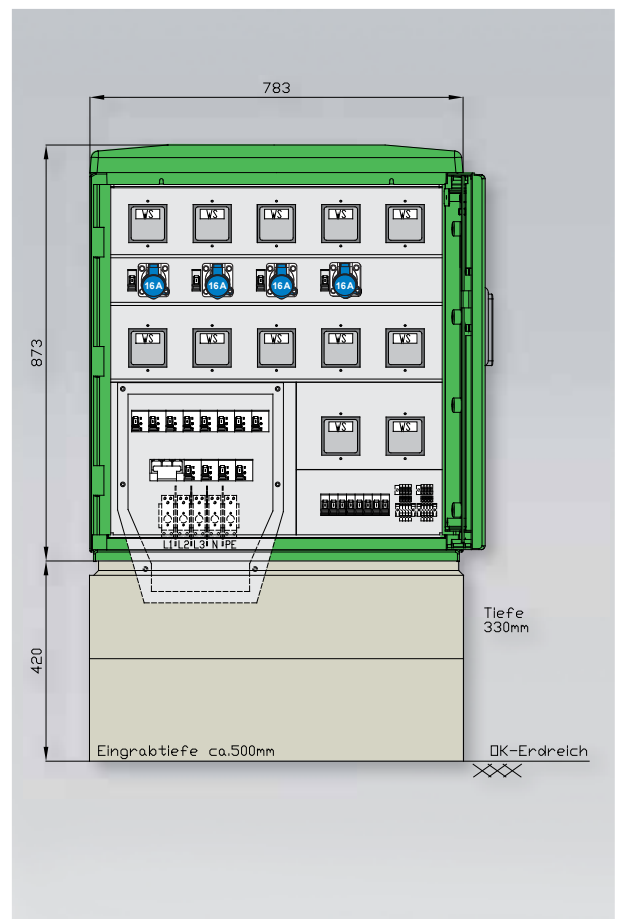

Gehäuse aus GFK mit Lackierung RAL 7035 -grau-
Einzel-/Doppeltür und 3-Punkt-Stangenschloss sowie Schwenkhebel mit Profilhalbzylinder, Schließung G2123
sowie Kunststoff-Regenschutzkappe, Einbauten bis einschl. RCD-Schutzschalter schutzisoliert
Kabelauführung bei geschlossener Tür möglich
Schutzart: IP 44

Prinzipschaltbild 84025850

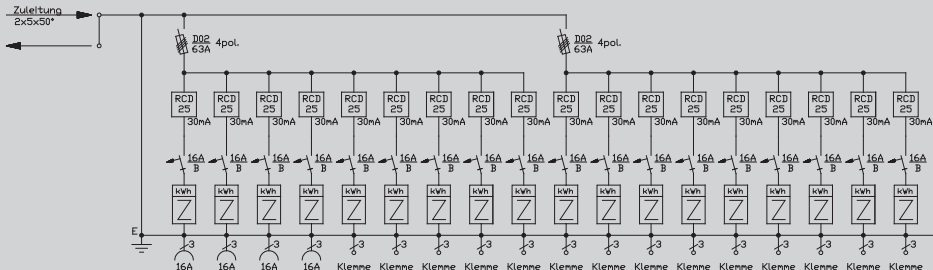

Abgänge

CEE-Anbaudosen

3-pol. 230 V

4 x 16 A

Klemmen

14 x 3 x 4 mm²

Gehäuse

C06K

H: 873 mm

B: 783 mm

T: 330 mm

vorgesehen zur Montage auf Normsockel Gr.1 / 420mm hoch

Prinzipschaltbild 84020850

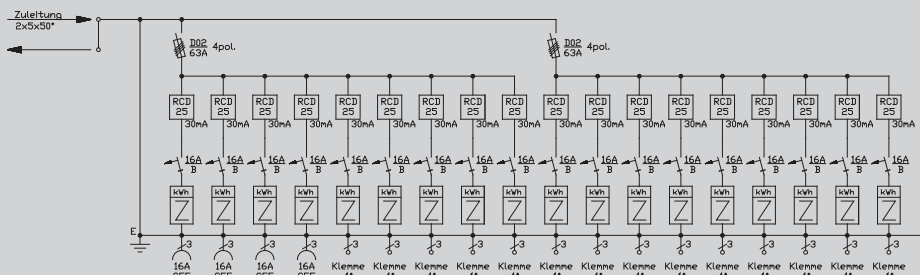

Abgänge

CEE-Anbaudosen

3-pol. 230 V

4 x 16 A

Klemmen

14 x 3 x 4 mm²

Gehäuse

C08K

H: 1123 mm

B: 1113 mm

T: 330 mm

vorgesehen zur Montage auf Normsockel Gr.2 / 420mm hoch

nach IEC61439-7

Kunststoff freistehend

1

2

3

4

5

6

7

8

9

10

Info
Stromverteiler

Baustrom-
verteiler

Industrie- und
Freizeitverteiler

84025850

2 x 63 A

Anschluss:

- 1 Klemmstein 2 x 5 x 10-50 mm² Cu/Al für Zuleitung und Kabelschleife

Abgang / Absicherung:

- 2 Lasttrennschalter mit Sicherungen 4P 63A D02
- 18 RCD-Schutzschalter 2P 25A/30mA -A-
- 18 elektronische WS-Zähler 32A -beglaubigt-
- 4 CEE-Anbaudosen 16A 3P 230V 6h mit je 1 Leitungsschutzschalter (MCB) 1P 16A -B-
- 14 Abgangsklemmen 3 x 4 mm² mit je 1 Leitungsschutzschalter (MCB) 1P 16A -B-

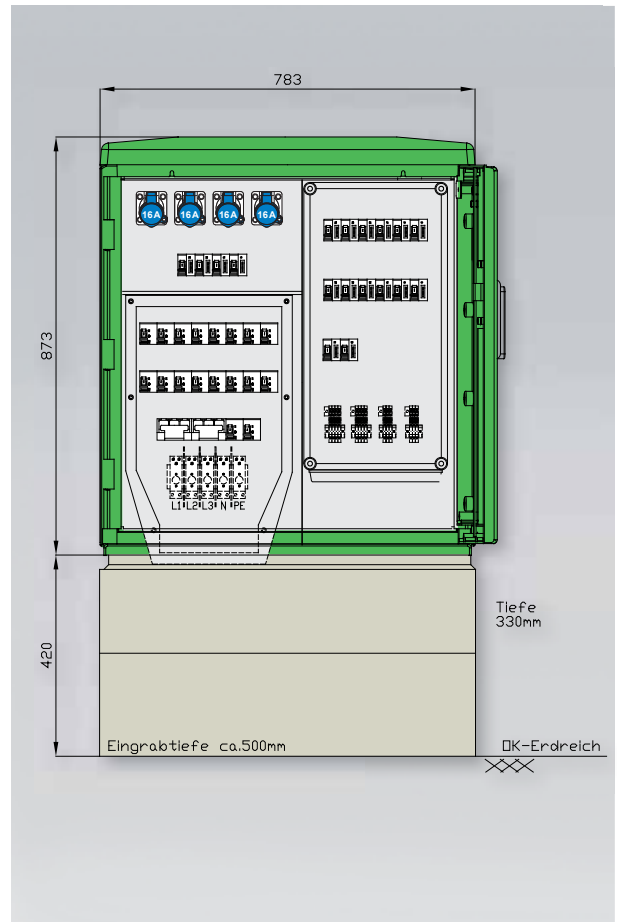

84020850

2 x 63 A

Anschluss:

- 1 Klemmstein 2 x 5 x 10-50 mm² Cu/Al für Zuleitung und Kabelschleife

Abgang / Absicherung:

- 2 Lasttrennschalter mit Sicherungen 4P 63A D02
- 18 RCD-Schutzschalter 2P 25A/30mA -A-
- 18 mechanische WS-Zähler 10(30)A -neuwertig/beglaubigt-
- 4 CEE-Anbaudosen 16A 3P 230V 6h mit je 1 Leitungsschutzschalter (MCB) 1P 16A -B-
- 14 Abgangsklemmen 3 x 4 mm² mit je 1 Leitungsschutzschalter (MCB) 1P 16A -B-

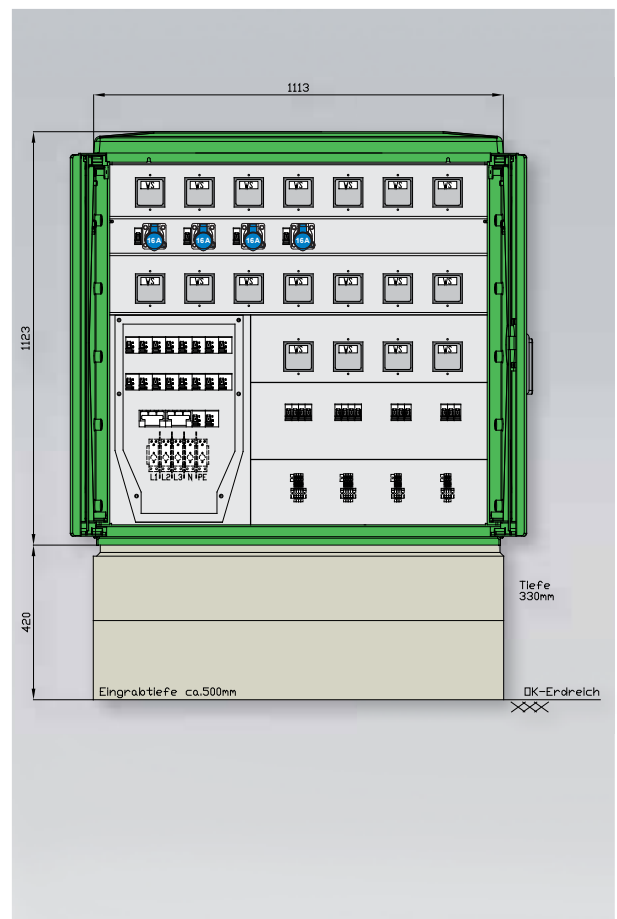

Gehäuse aus GFK mit Lackierung RAL 7035 -grau-
mit Einfachtür und 3-Punkt-Stangenschloss sowie Schwenkhebel, mit Profilhalbzylinder, Schließung G2123
sowie Kunststoff-Regenschutzkappe, Einbauten bis einschl. RCD-Schutzschalter schutzisoliert
Kabelauführung bei geschlossener Tür möglich
Schutzart: IP 44

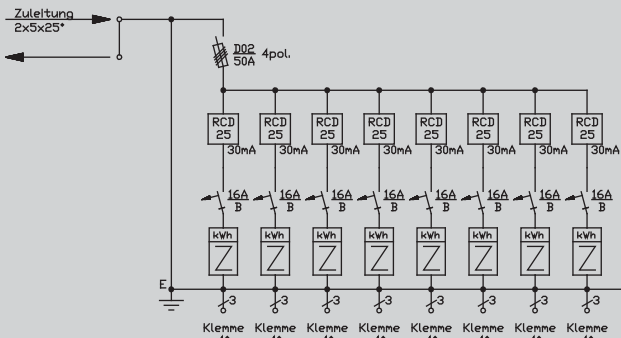
Prinzipschaltbild 82026140	Abgänge	Gehäuse
	<p>Klemmen 8 x 3 x 4 mm²</p>	<p>C01K H: 1100 mm B: 360 mm T: 280 mm</p> <p>mit angepresstem Eingrabsocel 600 mm hoch</p>

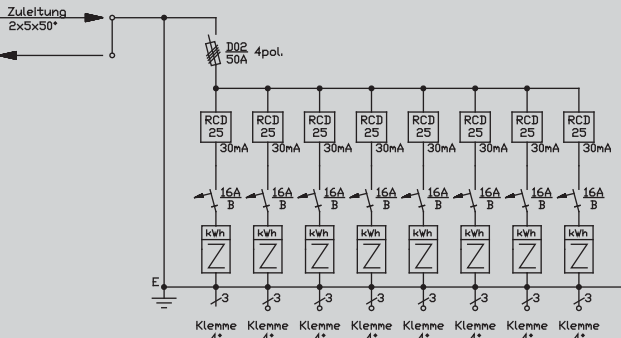
Prinzipschaltbild 82021140	Abgänge	Gehäuse
	<p>Klemmen 8 x 3 x 4 mm²</p>	<p>C04K H: 873 mm B: 588 mm T: 330 mm</p> <p>vorgesehen zur Montage auf Normsocket Gr.0 / 420mm hoch</p>

nach IEC61439-7

Kunststoff freistehend

1

2

3

4

5

6

7

8

9

10

Info
Stromverteiler

Baustrom-
verteiler

Industrie- und
Freizeitverteiler

82026140

50 A

Anschluss:

- 1 Zugangsklemme 2 x 5 x 25 mm² für Zuleitung und Kabelschleife

Abgang / Absicherung:

- 1 Lasttrennschalter mit Sicherungen 4P 50A D02
- 8 RCD-Schutzschalter 2P 25A/30mA -A-
- 8 elektronische WS-Zähler 32A -beglaubigt-
- 8 Abgangsklemmen 3 x 4 mm² mit je 1 Leitungsschutzschalter (MCB) 1P 16A -B-

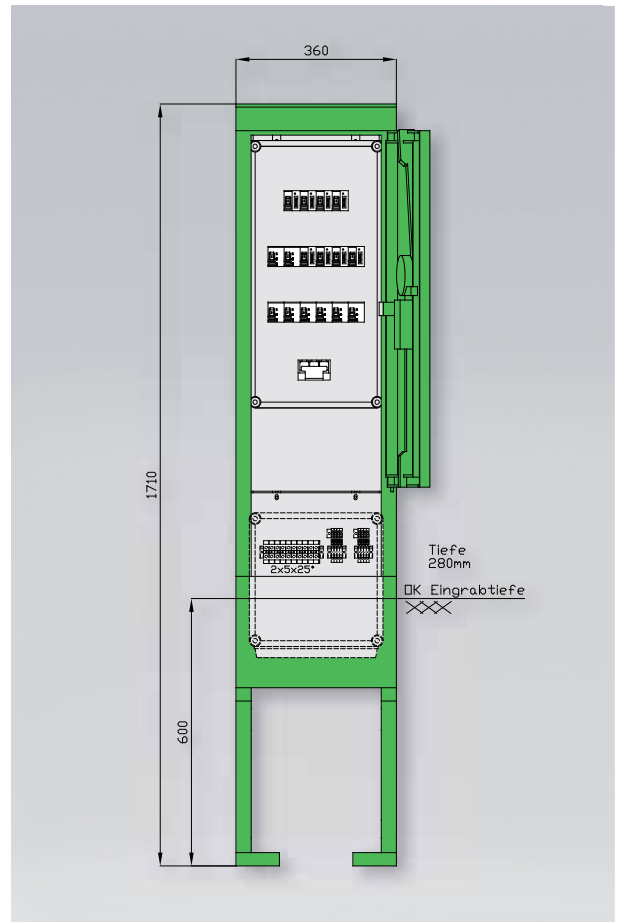

82021140

50 A

Anschluss:

- 1 Klemmstein 2 x 5 x 10-50 mm² Cu/Al für Zuleitung und Kabelschleife

Abgang / Absicherung:

- 1 Lasttrennschalter mit Sicherungen 4P 50A D02
- 8 RCD-Schutzschalter 2P 25A/30mA -A-
- 8 mechanische WS-Zähler 10(30)A -neuwertig/beglaubigt-
- 8 Abgangsklemmen 3 x 4 mm² mit je 1 Leitungsschutzschalter (MCB) 1P 16A -B-

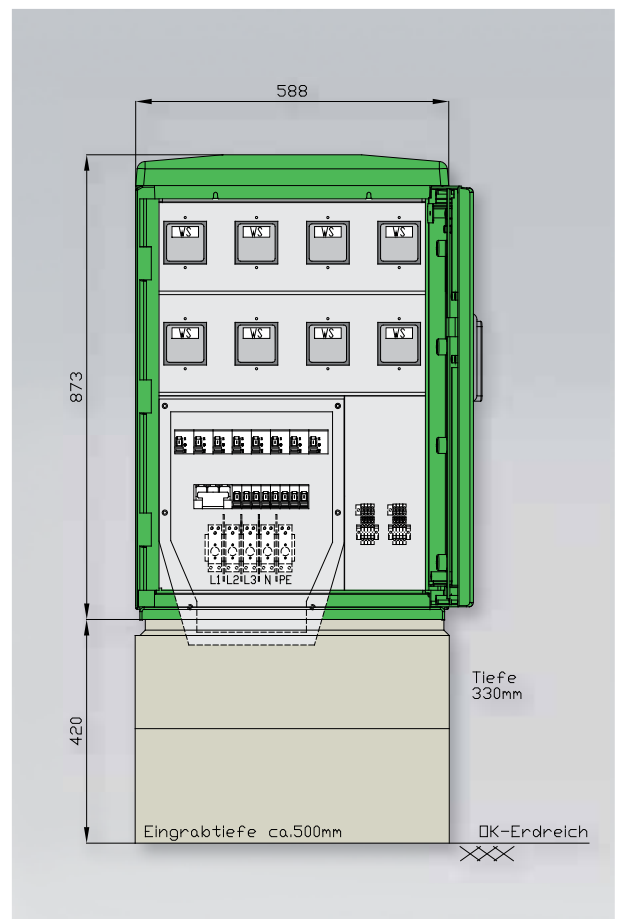

Gehäuse aus GFK mit Lackierung RAL 7035 -grau-
mit Einfachtür und 3-Punkt-Stangenschloss sowie Schwenkhebel mit Profilhalbzylinder, Schließung G2123
sowie Kunststoff-Regenschutzkappe, Einbauten bis einschl. RCD-Schutzschalter schutzisoliert
Kabelauführung bei geschlossener Tür möglich
Schutzart: IP 44

Prinzipschaltbild 82026150

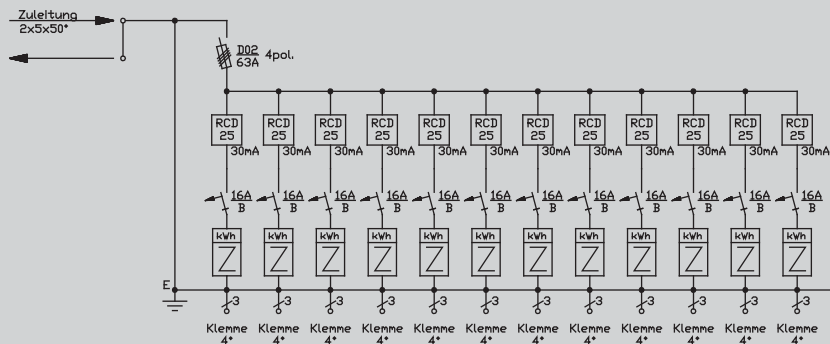

Abgänge

Klemmen

12 x 3 x 4 mm²

Gehäuse

C04K

H: 873 mm
B: 588 mm
T: 330 mm

vorgesehen zur Montage auf Normsocket Gr.0 / 420mm hoch

Prinzipschaltbild 82021150

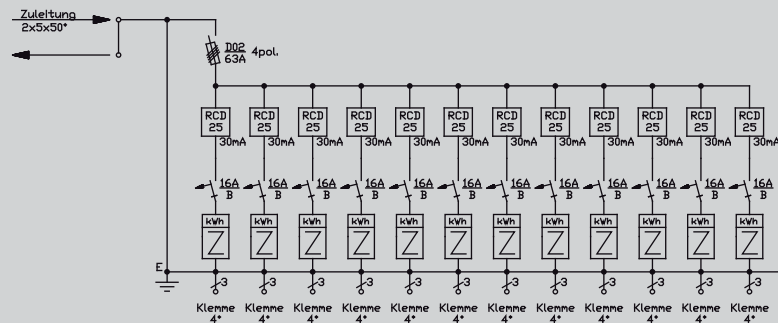

Abgänge

Klemmen

12 x 3 x 4 mm²

Gehäuse

C06K

H: 873 mm
B: 783 mm
T: 330 mm

vorgesehen zur Montage auf Normsocket Gr.1 / 420mm hoch

82026150

63 A

Anschluss:

- 1 Klemmstein 2 x 5 x 10-50 mm² Cu/Al für Zuleitung und Kabelschleife

Abgang / Absicherung:

- 1 Lasttrennschalter mit Sicherungen 4P 63A D02
- 12 RCD-Schutzschalter 2P 25A/30mA -A-
- 12 elektronische WS-Zähler 32A -beglaubigt-
- 12 Abgangsklemmen 3 x 4 mm² mit je 1 Leitungsschutzschalter (MCB) 1P 16A -B-

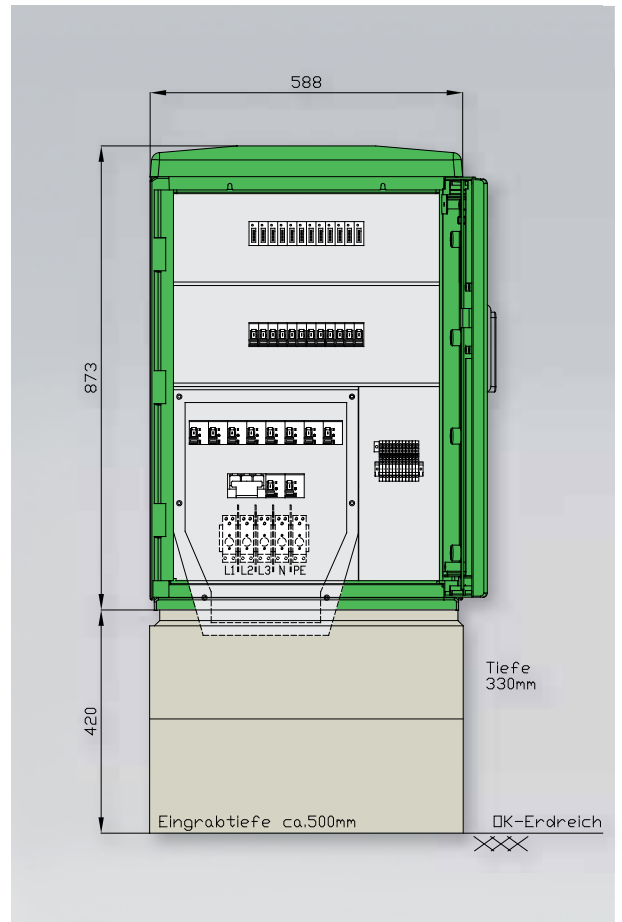

82021150

63 A

Anschluss:

- 1 Klemmstein 2 x 5 x 10-50 mm² Cu/Al für Zuleitung und Kabelschleife

Abgang / Absicherung:

- 1 Lasttrennschalter mit Sicherungen 4P 63A D02
- 12 RCD-Schutzschalter 2P 25A/30mA -A-
- 12 mechanische WS-Zähler 10(30)A -neuwertig/beglaubigt-
- 12 Abgangsklemmen 3 x 4 mm² mit je 1 Leitungsschutzschalter (MCB) 1P 16A -B-

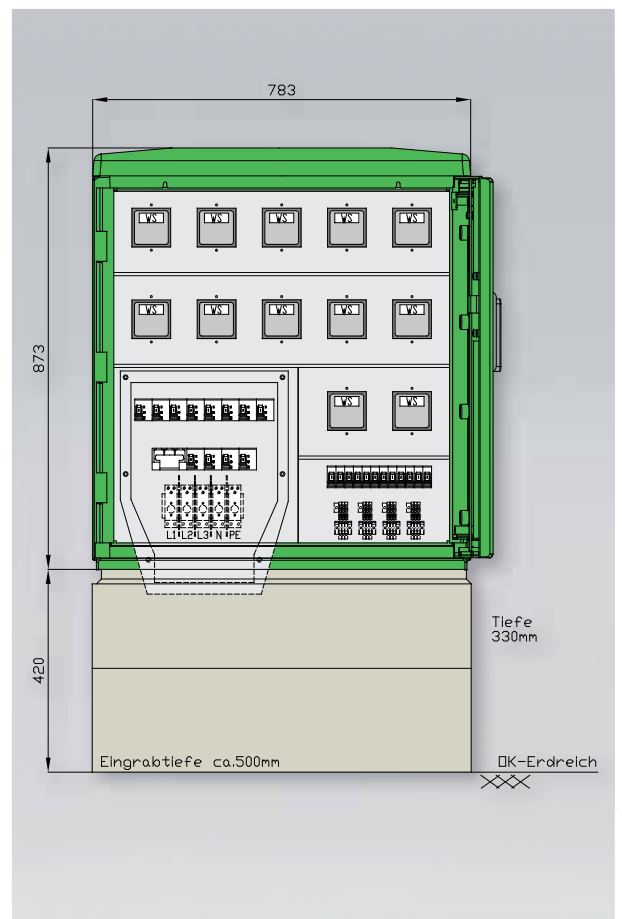

Gehäuse aus GFK mit Lackierung RAL 7035 -grau-
Einzel-/Doppeltür und 3-Punkt-Stangenschloss sowie Schwenkhebel mit Profilhalbzylinder, Schließung G2123
sowie Kunststoff-Regenschutzkappe, Einbauten bis einschl. RCD-Schutzschalter schutzisoliert
Kabelauführung bei geschlossener Tür möglich
Schutzart: IP 44

Prinzipschaltbild 82026250

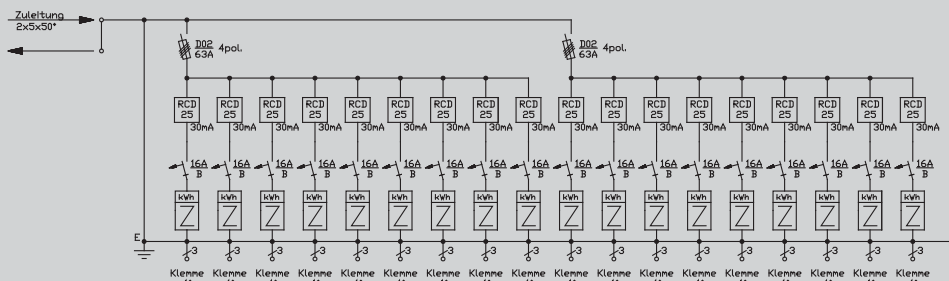

Abgänge

Klemmen

18 x 3 x 4 mm²

Gehäuse

C06K

H: 873 mm
B: 783 mm
T: 330 mm

vorgesehen zur Montage auf Normsocket Gr.1 / 420mm hoch

Prinzipschaltbild 82021250

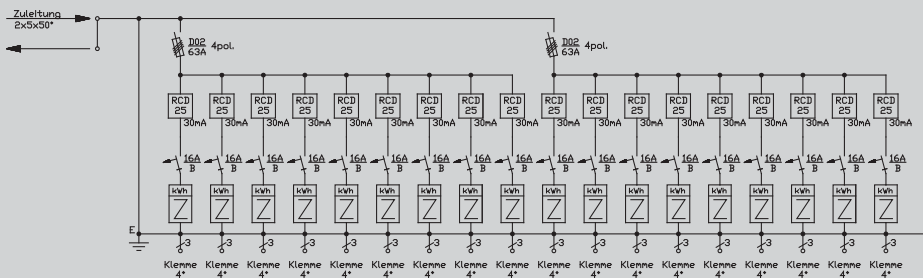

Abgänge

Klemmen

18 x 3 x 4 mm²

Gehäuse

C08K

H: 873 mm
B: 1113 mm
T: 330 mm

vorgesehen zur Montage auf Normsocket Gr.2 / 420mm hoch

nach IEC61439-7

Kunststoff freistehend

1

2

3

4

5

6

7

8

9

10

Info
Stromverteiler

Baustrom-
verteiler

Industrie- und
Freizeitverteiler

82026250

2 x 63 A

Anschluss:

- 1 Klemmstein 2 x 5 x 10-50 mm² Cu/Al für Zuleitung und Kabelschleife

Abgang / Absicherung:

- 2 Lasttrennschalter mit Sicherungen 4P 63A D02
- 18 RCD-Schutzschalter 2P 25A/30mA -A-
- 18 elektronische WS-Zähler 32A -beglaubigt-
- 18 Abgangsklemmen 3 x 4 mm² mit je 1 Leitungsschutzschalter (MCB) 1P 16A -B-

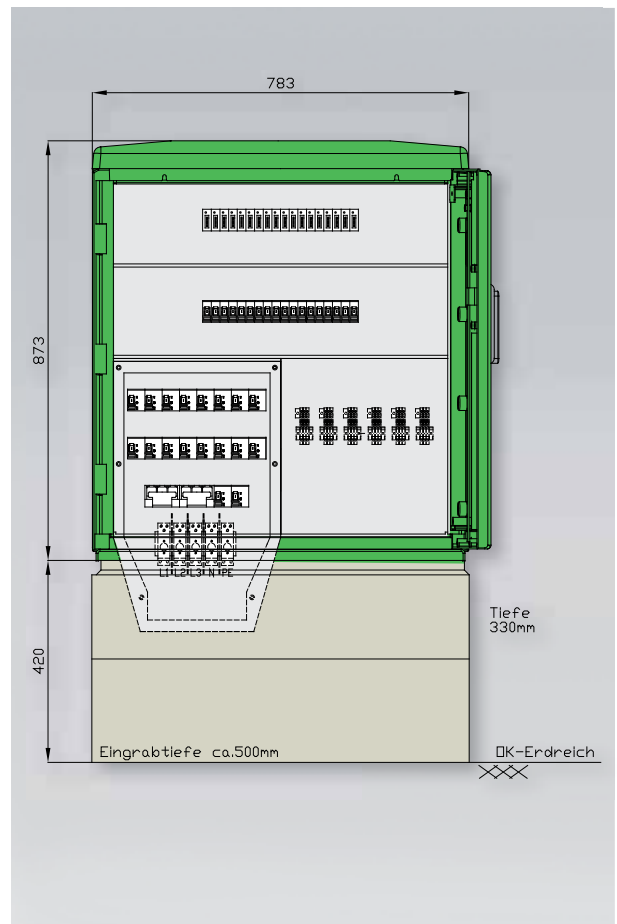

82021250

2 x 63 A

Anschluss:

- 1 Klemmstein 2 x 5 x 10-50 mm² Cu/Al für Zuleitung und Kabelschleife

Abgang / Absicherung:

- 2 Lasttrennschalter mit Sicherungen 4P 63A D02
- 18 RCD-Schutzschalter 2P 25A/30mA -A-
- 18 mechanische WS-Zähler 10(30)A -neuwertig/beglaubigt-
- 18 Abgangsklemmen 3 x 4 mm² mit je 1 Leitungsschutzschalter (MCB) 1P 16A -B-

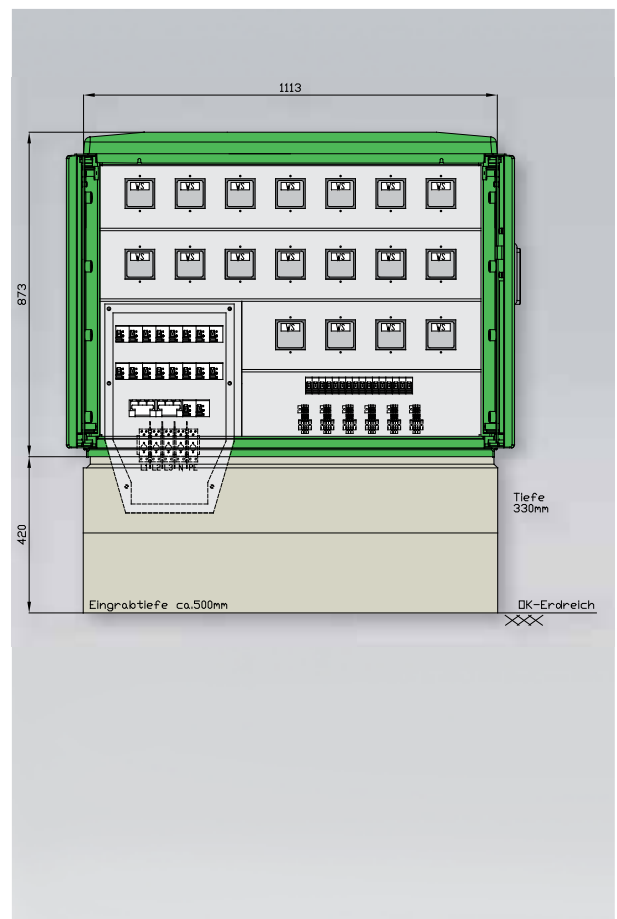

In diesem Kapitel finden Sie:

Stromverteiler für Freizeitanlagen,
mit CEE-Steckdosen (max. 4 Stück) und Abgangsklemmen

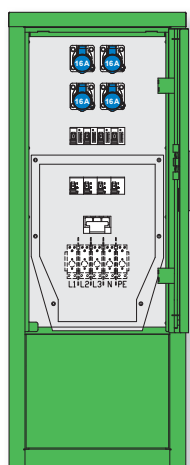

84085150 -
84085850

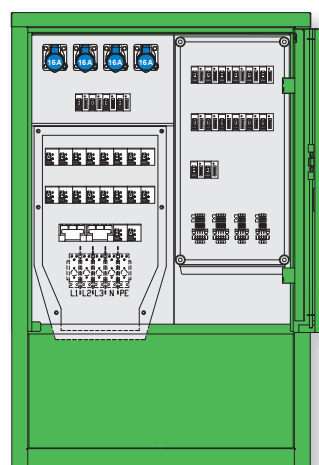

Stromverteiler für Freizeitanlagen,
mit Abgangsklemmen

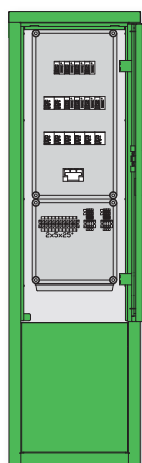

82086140 -
82081250

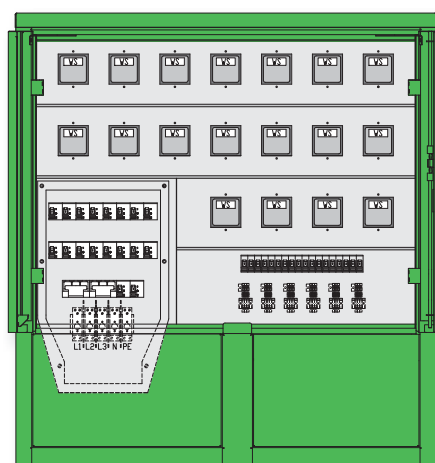

Produktinfo Edelstahl-Stromverteiler für Freizeitanlagen

- Edelstahlgehäuse Werkstoff 1.4301
- Lackierung gemäß RAL-Farbkarte
- Bodenmontage oder Montage auf Erdstück zum Eingraben
- Labyrinth-Zwangsbeflüftung zum Schutz vor Schwitzwasserbildung
- Robuste 3-Punkt-Stangenschlösser mit Schwenkhebel und Profilhalbzylinder

- Bauhöhen: - 1200 mm
- 1613 mm

- Baubreiten: - 467 mm
- 593 mm
- 789 mm
- 1118 mm

1

2

3

4

5

6

7

8

9

10

Info
StromverteilerBaustrom-
verteilerIndustrie- und
Freizeitverteiler

Gehäuse aus Edelstahl (Werkstoff 1.4301) mit Lackierung RAL 6017 -maigrün-
Einfachtür und 3-Punkt-Stangenschloss sowie Schwenkhebel mit Profilhalbzylinder, Schließung G2123
Kabelausführung bei geschlossener Tür möglich
Schutzart: IP 44

Prinzipschaltbild 84085150

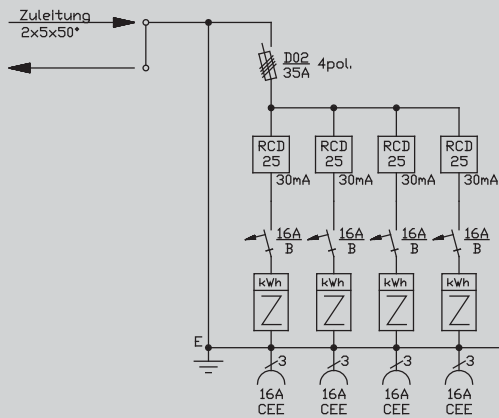

Abgänge

- CEE-Anbaudosen
3-pol. 230 V
- 4 x 16 A

Gehäuse

BSV 00/1200
H: 1200 mm
B: 467 mm
T: 360 mm

Prinzipschaltbild 84080150

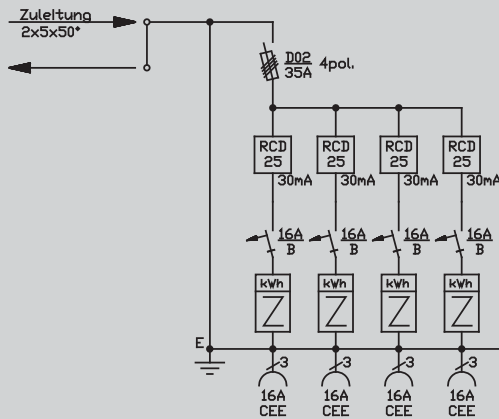

Abgänge

- CEE-Anbaudosen
3-pol. 230 V
- 4 x 16 A

Gehäuse

BSV 00/1200
H: 1200 mm
B: 467 mm
T: 360 mm

nach IEC61439-7

Edelstahl freistehend

1

2

3

4

5

6

7

8

9

10

Info
Stromverteiler

Baustrom-
verteiler

Industrie- und
Freizeitverteiler

84085150

35 A

Anschluss:

- 1 Klemmstein 2 x 5 x 10-50 mm² Cu/Al für Zuleitung und Kabelschleife

Abgang / Absicherung:

- 1 Lasttrennschalter mit Sicherungen 4P 35A D02
- 4 RCD-Schutzschalter 2P 25A/30mA -A-
- 4 elektronische WS-Zähler 32A -beglaubigt-
- 4 CEE-Anbaudosen 16A 3P 230V 6h mit je 1 Leitungsschutzschalter (MCB) 1P 16A -B-

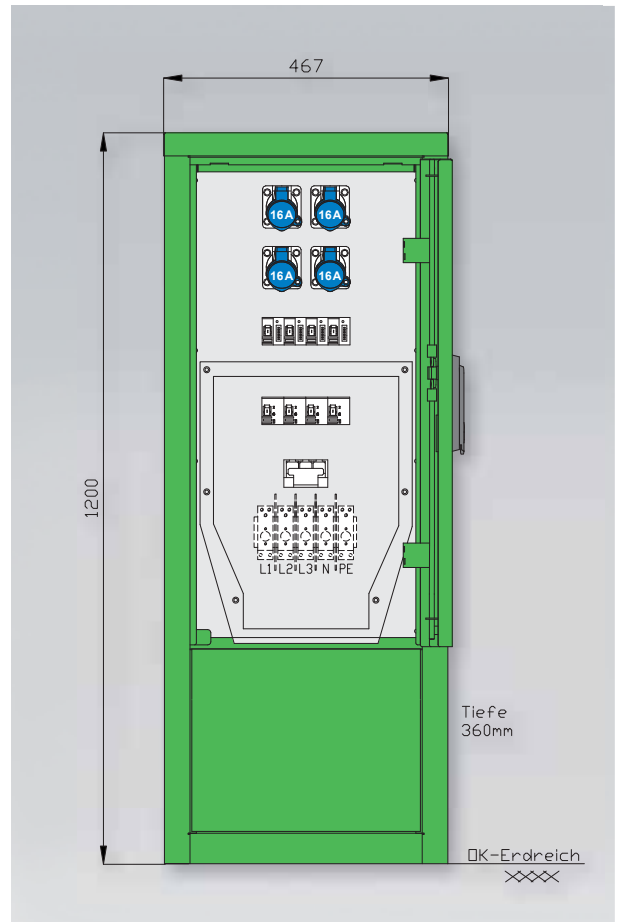

84080150

35 A

Anschluss:

- 1 Klemmstein 2 x 5 x 10-50 mm² Cu/Al für Zuleitung und Kabelschleife

Abgang / Absicherung:

- 1 Lasttrennschalter mit Sicherungen 4P 35A D02
- 4 RCD-Schutzschalter 2P 25A/30mA -A-
- 4 mechanische WS-Zähler 10(30)A -neuwertig/beglaubigt-
- 4 CEE-Anbaudosen 16A 3P 230V 6h mit je 1 Leitungsschutzschalter (MCB) 1P 16A -B-

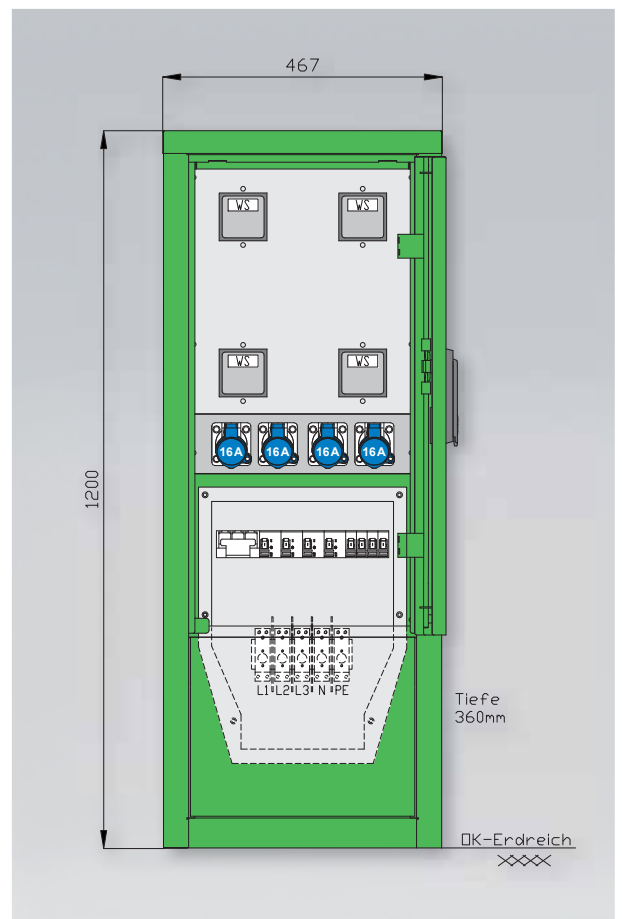

Gehäuse aus Edelstahl (Werkstoff 1.4301) mit Lackierung RAL 6017 -maigrün-
Einfachtür und 3-Punkt-Stangenschloss sowie Schwenkhebel mit Profilhalbzylinder, Schließung G2123
Kabelauführung bei geschlossener Tür möglich
Schutzart: IP 44

Prinzipschaltbild 84085600

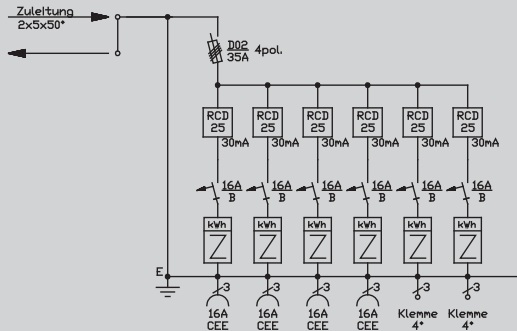

Abgänge

- CEE-Anbaudosen
3-pol. 230 V
- 4 x 16 A
- Klemmen
- 2 x 3 x 4 mm²

Gehäuse

BSV 00/1200
H: 1200 mm
B: 467 mm
T: 360 mm

Prinzipschaltbild 84080600

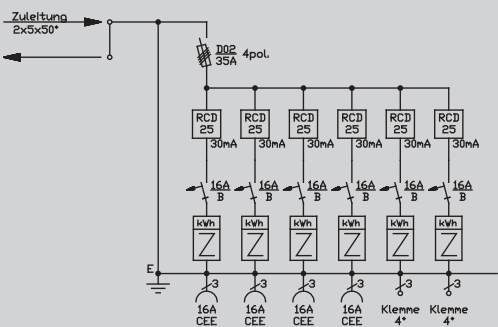

Abgänge

- CEE-Anbaudosen
3-pol. 230 V
- 4 x 16 A
- Klemmen
- 2 x 3 x 4 mm²

Gehäuse

BSV 00/1600
H: 1600 mm
B: 467 mm
T: 360 mm

84085600

35 A

Anschluss:

- 1 Klemmstein 2 x 5 x 10-50 mm² Cu/Al für Zuleitung und Kabelschleife

Abgang / Absicherung:

- 1 Lasttrennschalter mit Sicherungen 4P 35A D02
- 6 RCD-Schutzschalter 2P 25A/30mA -A-
- 6 elektronische WS-Zähler 32A -beglaubigt-
- 4 CEE-Anbaudosen 16A 3P 230V 6h mit je 1 Leitungsschutzschalter (MCB) 1P 16A -B-
- 2 Abgangsklemmen 3 x 4 mm² mit je 1 Leitungsschutzschalter (MCB) 1P 16A -B-

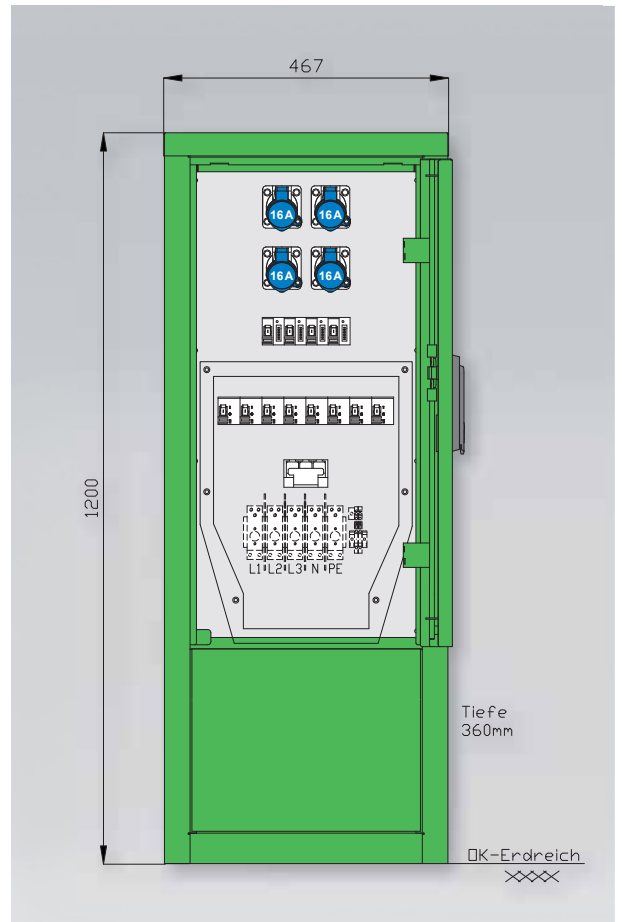

84080600

35 A

Anschluss:

- 1 Klemmstein 2 x 5 x 10-50 mm² Cu/Al für Zuleitung und Kabelschleife

Abgang / Absicherung:

- 1 Lasttrennschalter mit Sicherungen 4P 35A D02
- 6 RCD-Schutzschalter 2P 25A/30mA -A-
- 6 mechanische WS-Zähler 10(30)A -neuwertig/beglaubigt-
- 4 CEE-Anbaudosen 16A 3P 230V 6h mit je 1 Leitungsschutzschalter (MCB) 1P 16A -B-
- 2 Abgangsklemmen 3 x 4 mm² mit je 1 Leitungsschutzschalter (MCB) 1P 16A -B-

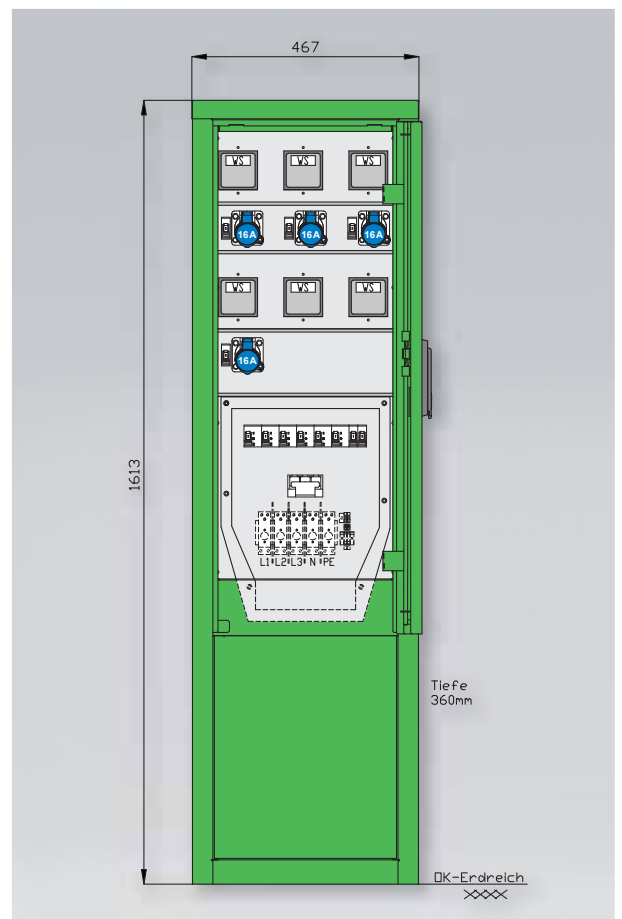

Gehäuse aus Edelstahl (Werkstoff 1.4301) mit Lackierung RAL 6017 -maigrün-
Einfachtür und 3-Punkt-Stangenschloss sowie Schwenkhebel mit Profilhalbzylinder, Schließung G2123
Kabelauführung bei geschlossener Tür möglich
Schutzart: IP 44

Prinzipschaltbild 84085700

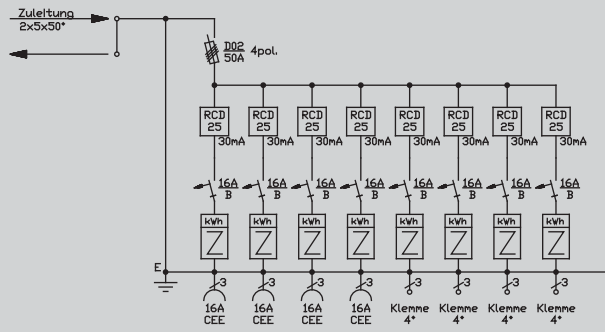

Abgänge

- CEE-Anbaudosen
3-pol. 230 V
- 4 x 16 A
- Klemmen
- 4 x 3 x 4 mm²

Gehäuse

BSV 0/1200
H: 1200 mm
B: 593 mm
T: 360 mm

Prinzipschaltbild 84080700

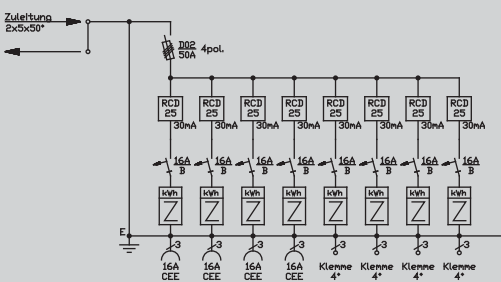

Abgänge

- CEE-Anbaudosen
3-pol. 230 V
- 4 x 16 A
- Klemmen
- 4 x 3 x 4 mm²

Gehäuse

BSV 0/1600
H: 1613 mm
B: 593 mm
T: 360 mm

84085700

50 A

Anschluss:

- 1 Klemmstein 2 x 5 x 10-50 mm² Cu/Al für Zuleitung und Kabelschleife

Abgang / Absicherung:

- 1 Lasttrennschalter mit Sicherungen 4P 50A D02
- 8 RCD-Schutzschalter 2P 25A/30mA -A-
- 8 elektronische WS-Zähler 32A -beglaubigt-
- 4 CEE-Anbaudosen 16A 3P 230V 6h mit je 1 Leitungsschutzschalter (MCB) 1P 16A -B-
- 4 Abgangsklemmen 3 x 4 mm² mit je 1 Leitungsschutzschalter (MCB) 1P 16A -B-

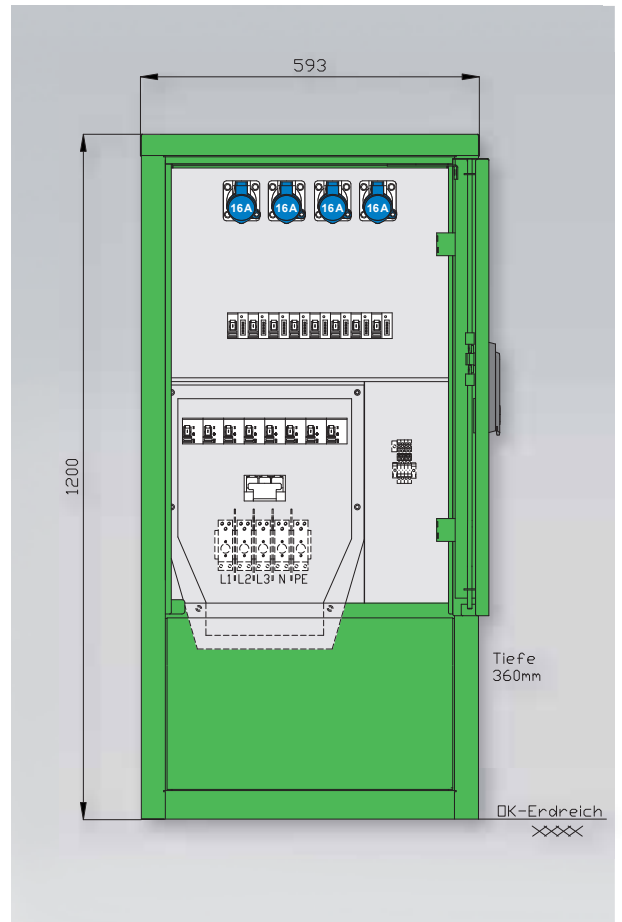

84080700

50 A

Anschluss:

- 1 Klemmstein 2 x 5 x 10-50 mm² Cu/Al für Zuleitung und Kabelschleife

Abgang / Absicherung:

- 1 Lasttrennschalter mit Sicherungen 4P 50A D02
- 8 RCD-Schutzschalter 2P 25A/30mA -A-
- 8 mechanische WS-Zähler 10(30)A -neuwertig/beglaubigt-
- 4 CEE-Anbaudosen 16A 3P 230V 6h mit je 1 Leitungsschutzschalter (MCB) 1P 16A -B-
- 4 Abgangsklemmen 3 x 4 mm² mit je 1 Leitungsschutzschalter (MCB) 1P 16A -B-

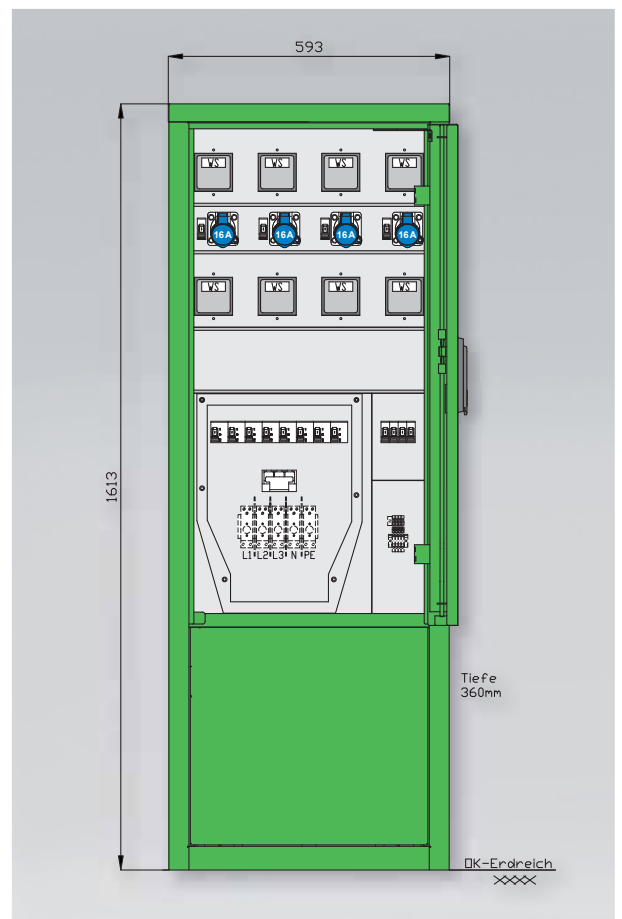

Gehäuse aus Edelstahl (Werkstoff 1.4301) mit Lackierung RAL 6017 -maigrün-
Einfachtür und 3-Punkt-Stangenschloss sowie Schwenkhebel mit Profilhalbzylinder, Schließung G2123
Kabelausführung bei geschlossener Tür möglich
Schutzart: IP 44

Prinzipschaltbild 84085800

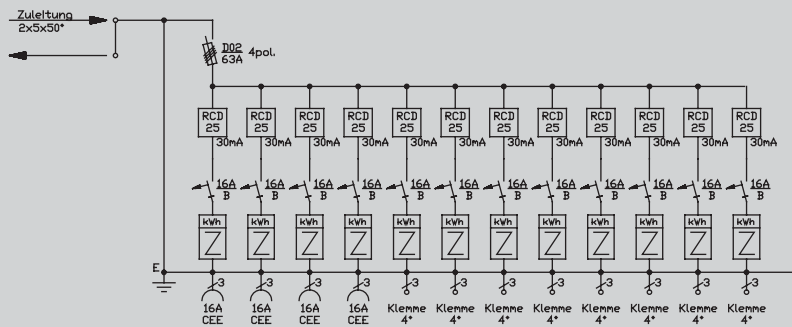

Abgänge

CEE-Anbaudosen
3-pol. 230 V

4 x 16 A

Klemmen

8 x 3 x 4 mm²

Gehäuse

BSV 0/1200
H: 1200 mm
B: 593 mm
T: 360 mm

Prinzipschaltbild 84080800

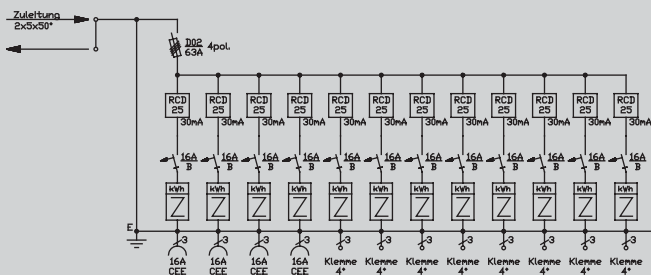

Abgänge

CEE-Anbaudosen
3-pol. 230 V

4 x 16 A

Klemmen

8 x 3 x 4 mm²

Gehäuse

BSV 1/1600
H: 1613 mm
B: 789 mm
T: 360 mm

nach IEC61439-7

Edelstahl freistehend

1

2

3

4

5

6

7

8

9

10

Info
Stromverteiler

Baustrom-
verteiler

Industrie- und
Freizeitverteiler

84085800

63 A

Anschluss:

- 1 Klemmstein 2 x 5 x 10-50 mm² Cu/Al für Zuleitung und Kabelschleife

Abgang / Absicherung:

- 1 Lasttrennschalter mit Sicherungen 4P 63A D02
- 12 RCD-Schutzschalter 2P 25A/30mA -A-
- 12 elektronische WS-Zähler 32A -beglaubigt-
- 4 CEE-Anbaudosen 16A 3P 230V 6h mit je 1 Leitungsschutzschalter (MCB) 1P 16A -B-
- 8 Abgangsklemmen 3 x 4 mm² mit je 1 Leitungsschutzschalter (MCB) 1P 16A -B-

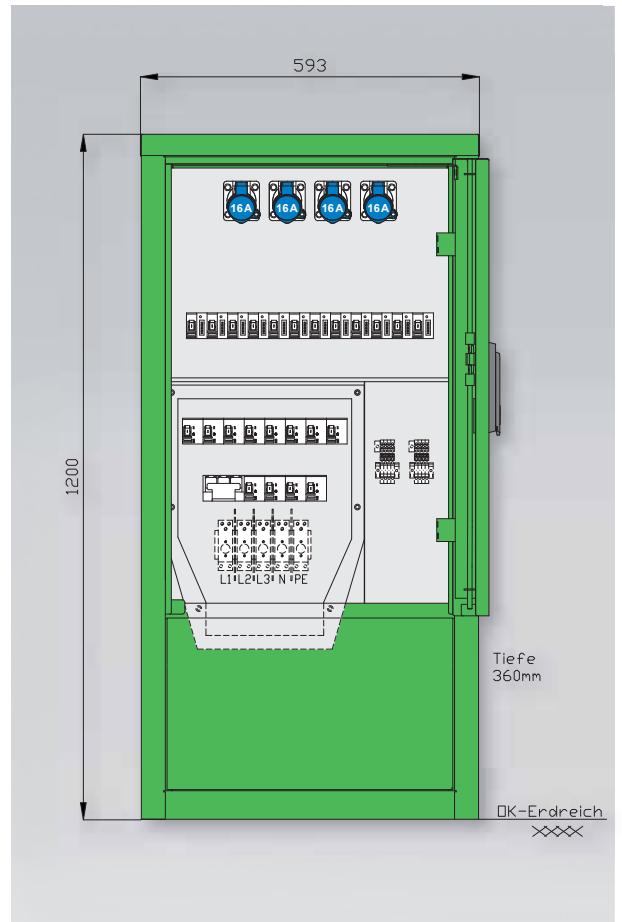

84080800

63 A

Anschluss:

- 1 Klemmstein 2 x 5 x 10-50 mm² Cu/Al für Zuleitung und Kabelschleife

Abgang / Absicherung:

- 1 Lasttrennschalter mit Sicherungen 4P 63A D02
- 12 RCD-Schutzschalter 2P 25A/30mA -A-
- 12 mechanische WS-Zähler 10(30)A -neuwertig/beglaubigt-
- 4 CEE-Anbaudosen 16A 3P 230V 6h mit je 1 Leitungsschutzschalter (MCB) 1P 16A -B-
- 8 Abgangsklemmen 3 x 4 mm² mit je 1 Leitungsschutzschalter (MCB) 1P 16A -B-

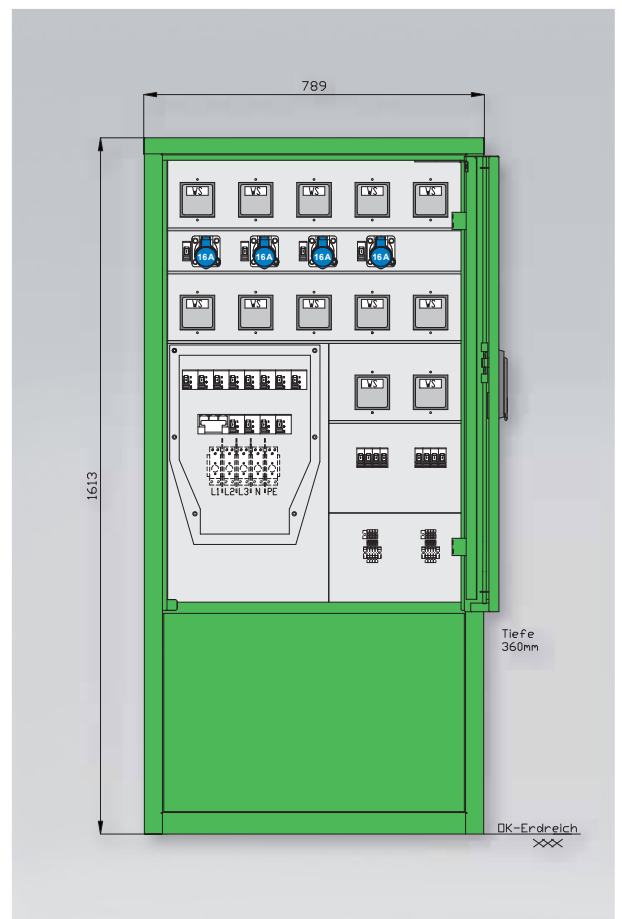

Gehäuse aus Edelstahl (Werkstoff 1.4301) mit Lackierung RAL 6017 -maigrün-
Einzel-/Doppeltür und 3-Punkt-Stangenschloss sowie Schwenkhebel mit Profilhalbzylinder, Schließung G2123
Kabelauführung bei geschlossener Tür möglich
Schutzart: IP 44

Prinzipschaltbild 84085850

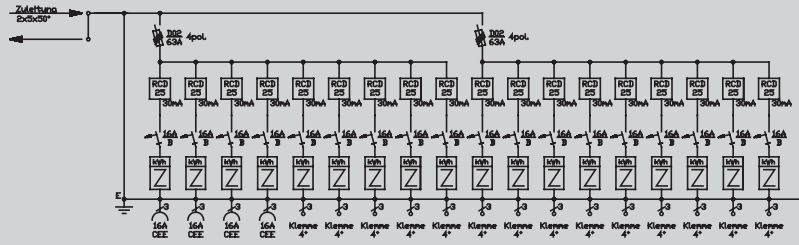

Abgänge

CEE-Anbaudosen
3-pol. 230 V

4 x 16 A

Klemmen

14 x 3 x 4 mm²

Gehäuse

BSV 1/1200
H: 1200 mm
B: 789 mm
T: 360 mm

Prinzipschaltbild 84080850

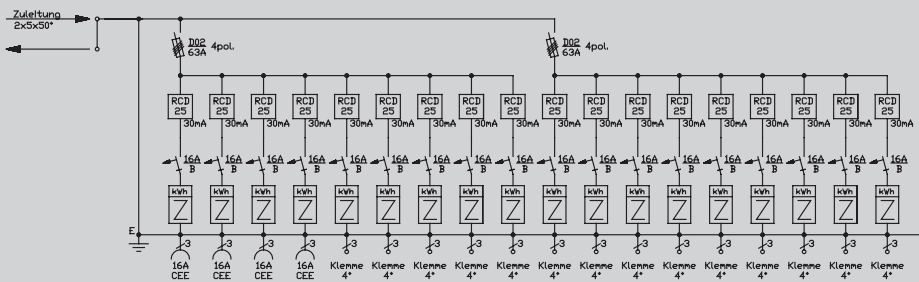

Abgänge

CEE-Anbaudosen
3-pol. 230 V

4 x 16 A

Klemmen

14 x 3 x 4 mm²

Gehäuse

BSV 2/1600
H: 1613 mm
B: 1118 mm
T: 360 mm

nach IEC61439-7

Edelstahl freistehend

1

2

3

4

5

6

7

8

9

10

Info
Stromverteiler

Baustrom-
verteiler

Industrie- und
Freizeitverteiler

84085850

2 x 63 A

Anschluss:

- 1 Klemmstein 2 x 5 x 10-50 mm² Cu/Al für Zuleitung und Kabelschleife

Abgang / Absicherung:

- 2 Lasttrennschalter mit Sicherungen 4P 63A D02
- 18 RCD-Schutzschalter 2P 25A/30mA -A-
- 18 elektronische WS-Zähler 32A -beglaubigt-
- 4 CEE-Anbaudosen 16A 3P 230V 6h mit je 1 Leitungsschutzschalter (MCB) 1P 16A -B-
- 14 Abgangsklemmen 3 x 4 mm² mit je 1 Leitungsschutzschalter (MCB) 1P 16A -B-

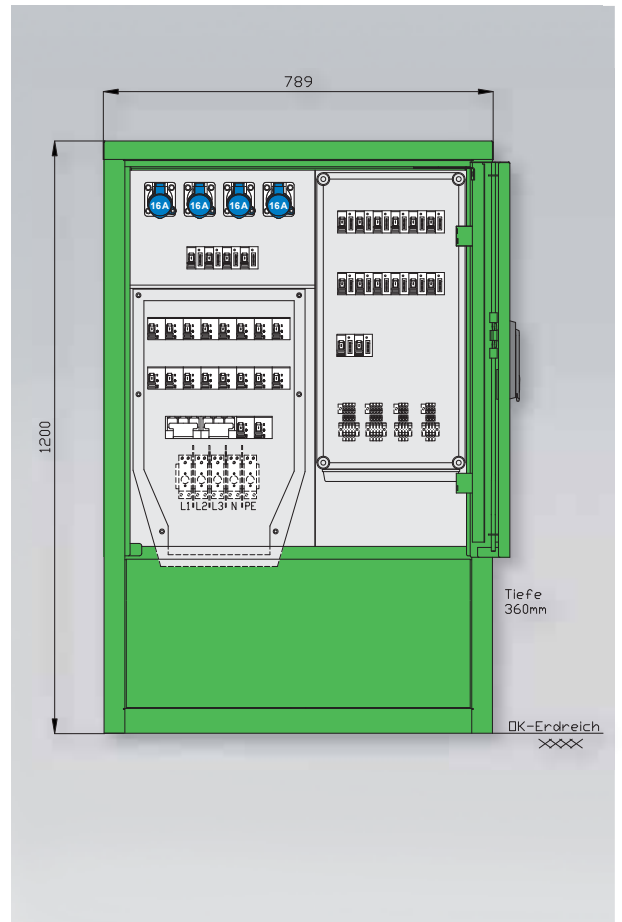

84080850

2 x 63 A

Anschluss:

- 1 Klemmstein 2 x 5 x 10-50 mm² Cu/Al für Zuleitung und Kabelschleife

Abgang / Absicherung:

- 2 Lasttrennschalter mit Sicherungen 4P 63A D02
- 18 RCD-Schutzschalter 2P 25A/30mA -A-
- 18 mechanische WS-Zähler 10(30)A -neuwertig/beglaubigt-
- 4 CEE-Anbaudosen 16A 3P 230V 6h mit je 1 Leitungsschutzschalter (MCB) 1P 16A -B-
- 14 Abgangsklemmen 3 x 4 mm² mit je 1 Leitungsschutzschalter (MCB) 1P 16A -B-

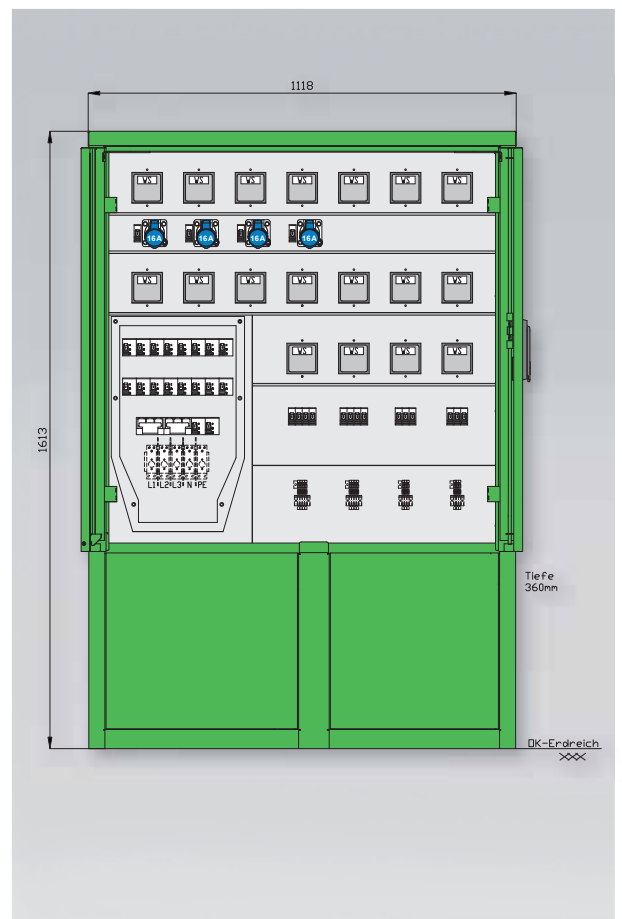

Gehäuse aus Edelstahl (Werkstoff 1.4301) mit Lackierung RAL 6017 -maigrün-
Einfachtür und 3-Punkt-Stangenschloss sowie Schwenkebel mit Profilhalbzylinder, Schließung G2123
Kabelauführung bei geschlossener Tür möglich
Schutzart: IP 44

Prinzipschaltbild 82086140

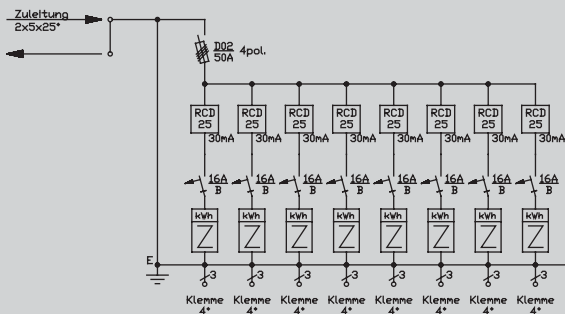

Abgänge

Klemmen

8 x 3 x 4 mm²

Gehäuse

BSV 00/1600
H: 1613 mm
B: 467 mm
T: 360 mm

Prinzipschaltbild 82081140

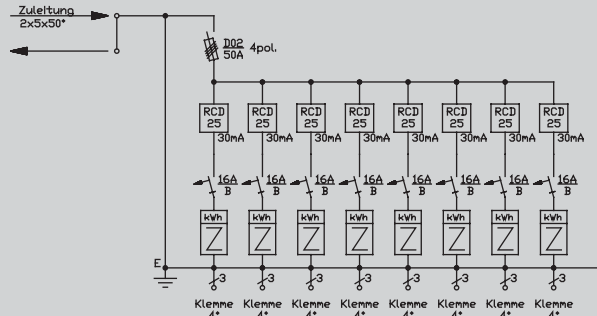

Abgänge

Klemmen

8 x 3 x 4 mm²

Gehäuse

BSV 0/1200
H: 1200 mm
B: 593 mm
T: 360 mm

nach IEC61439-7

Edelstahl freistehend

1

2

3

4

5

6

7

8

9

10

Info
Stromverteiler

Baustrom-
verteiler

Industrie- und
Freizeitverteiler

82086140

50 A

Anschluss:

- 1 Zugangsklemme 2 x 5 x 25 mm² für Zuleitung und Kabelschleife

Abgang / Absicherung:

- 1 Lasttrennschalter mit Sicherungen 4P 50A D02
- 8 RCD-Schutzschalter 2P 25A/30mA -A-
- 8 elektronische WS-Zähler 32A -beglaubigt-
- 8 Abgangsklemmen 3 x 4 mm² mit je 1 Leitungsschutzschalter (MCB) 1P 16A -B-

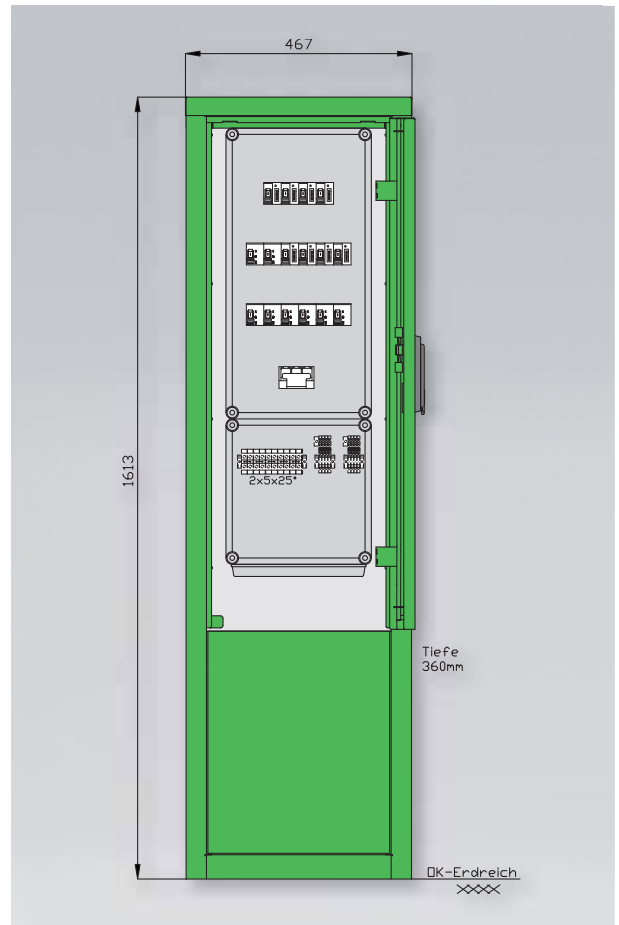

82081140

50 A

Anschluss:

- 1 Klemmstein 2 x 5 x 10-50 mm² Cu/Al für Zuleitung und Kabelschleife

Abgang / Absicherung:

- 1 Lasttrennschalter mit Sicherungen 4P 50A D02
- 8 RCD-Schutzschalter 2P 25A/30mA -A-
- 8 mechanische WS-Zähler 10(30)A -neuwertig/beglaubigt-
- 8 Abgangsklemmen 3 x 4 mm² mit je 1 Leitungsschutzschalter (MCB) 1P 16A -B-

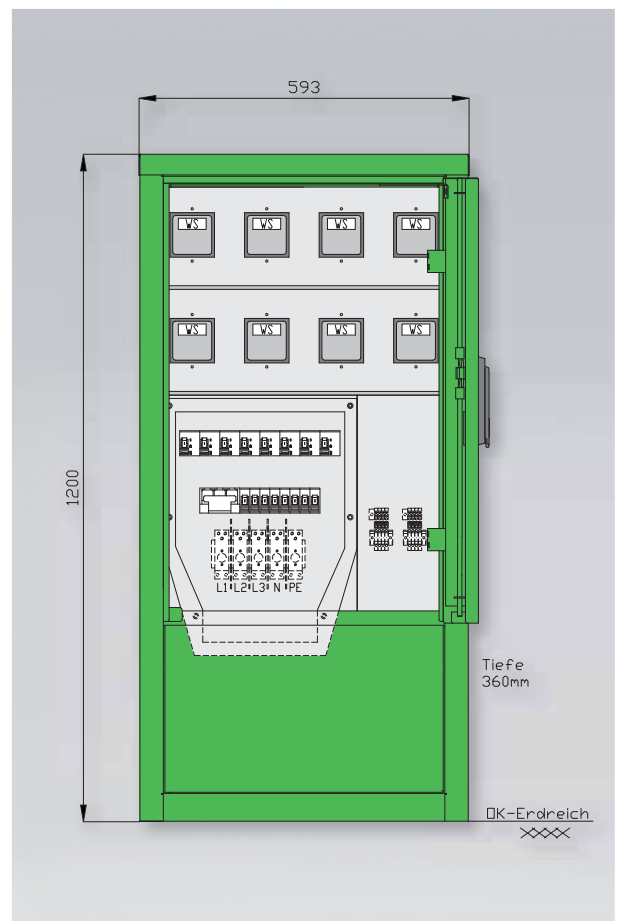

Gehäuse aus Edelstahl (Werkstoff 1.4301) mit Lackierung RAL 6017 -maigrün-
Einfachtür und 3-Punkt-Stangenschloss sowie Schwenkhebel mit Profilhalbzylinder, Schließung G2123
Kabelausführung bei geschlossener Tür möglich
Schutzart: IP 44

Prinzipschaltbild 82086150

Abgänge

Gehäuse

Klemmen

12 x 3 x 4 mm²

BSV 0/1200
H: 1200 mm
B: 593 mm
T: 360 mm

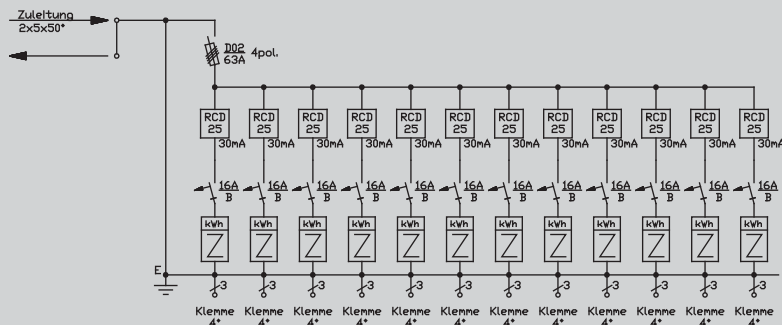

Prinzipschaltbild 82081150

Abgänge

Gehäuse

Klemmen

12 x 3 x 4 mm²

BSV 1/1200
H: 1200 mm
B: 789 mm
T: 360 mm

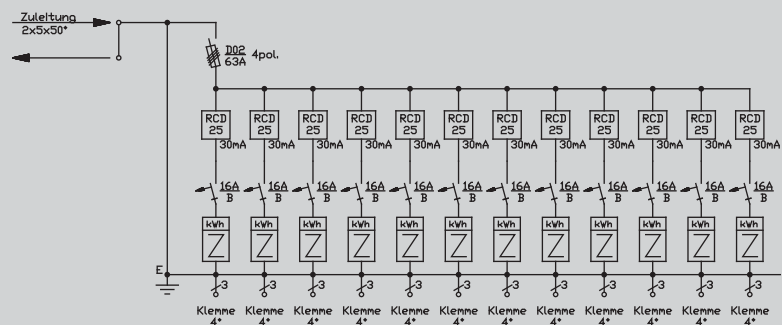

nach IEC61439-7

Edelstahl freistehend

1

2

3

4

5

6

7

8

9

10

Info
Stromverteiler

Baustrom-
verteiler

Industrie- und
Freizeitverteiler

82086150

63 A

Anschluss:

- 1 Klemmstein 2 x 5 x 10-50 mm² Cu/Al für Zuleitung und Kabelschleife

Abgang / Absicherung:

- 1 Lasttrennschalter mit Sicherungen 4P 63A D02
- 12 RCD-Schutzschalter 2P 25A/30mA -A-
- 12 elektronische WS-Zähler 32A -beglaubigt-
- 12 Abgangsklemmen 3 x 4 mm² mit je 1 Leitungsschutzschalter (MCB) 1P 16A -B-

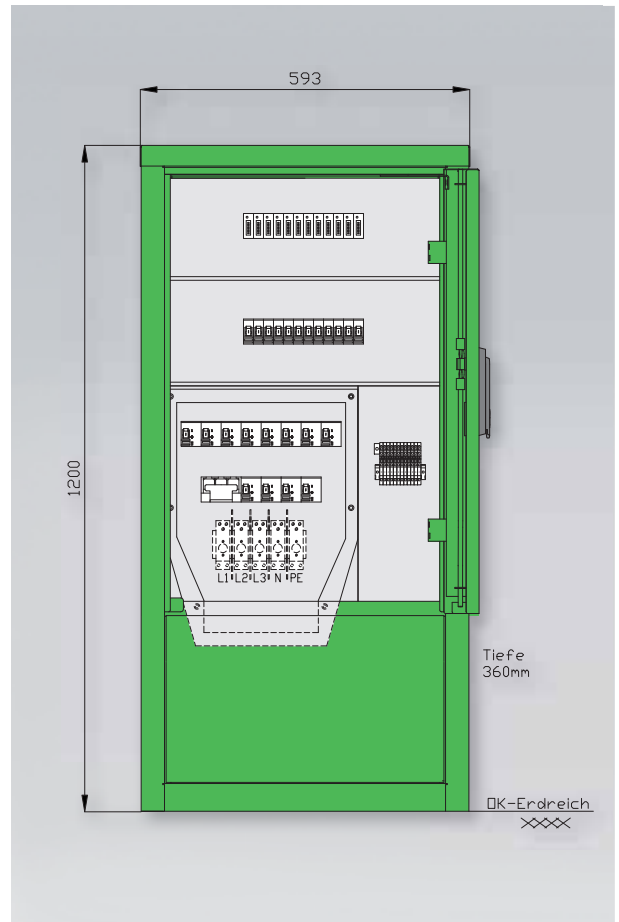

82081150

63 A

Anschluss:

- 1 Klemmstein 2 x 5 x 10-50 mm² Cu/Al für Zuleitung und Kabelschleife

Abgang / Absicherung:

- 1 Lasttrennschalter mit Sicherungen 4P 63A D02
- 12 RCD-Schutzschalter 2P 25A/30mA -A-
- 12 mechanische WS-Zähler 10(30)A -neuwertig/beglaubigt-
- 12 Abgangsklemmen 3 x 4 mm² mit je 1 Leitungsschutzschalter (MCB) 1P 16A -B-

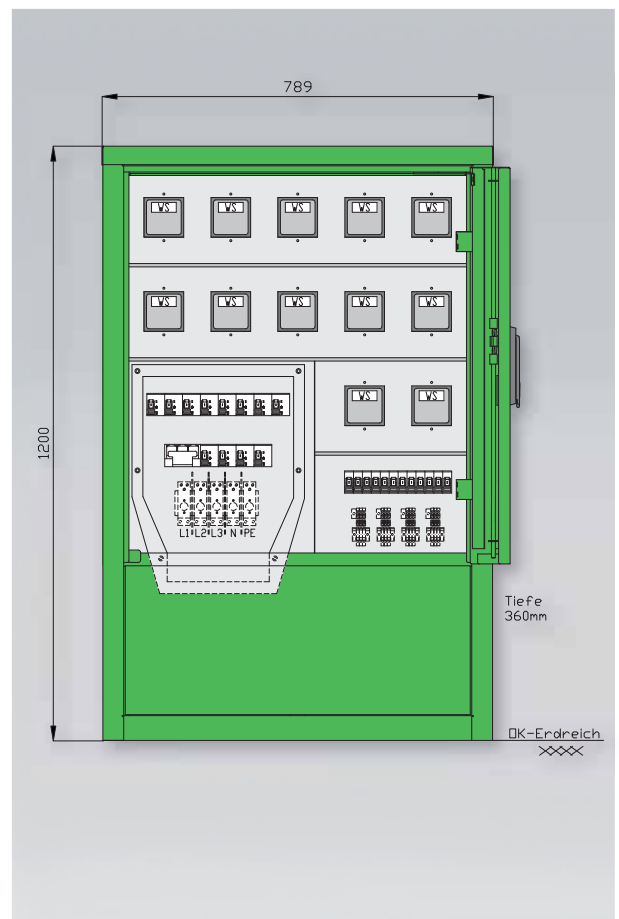

Gehäuse aus Edelstahl (Werkstoff 1.4301) mit Lackierung RAL 6017 -maigrün-
Einzel-/Doppeltür und 3-Punkt-Stangenschloss sowie Schwenkhebel mit Profilhalbzylinder, Schließung G2123
Kabelauführung bei geschlossener Tür möglich
Schutzart: IP 44

Prinzipschaltbild 82086250

Abgänge

Gehäuse

Klemmen

18 x 3 x 4 mm²

BSV 1/1200
H: 1200 mm
B: 789 mm
T: 360 mm

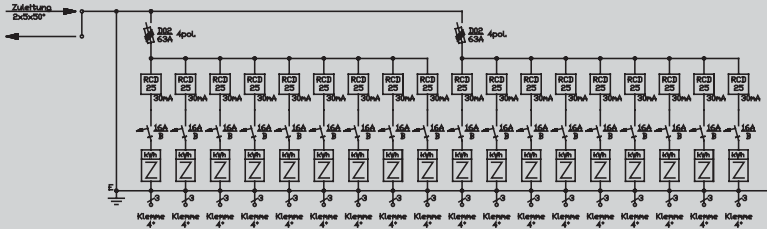

Prinzipschaltbild 82081250

Abgänge

Gehäuse

Klemmen

18 x 3 x 4 mm²

BSV2/1200
H: 1200 mm
B: 1118 mm
T: 360 mm

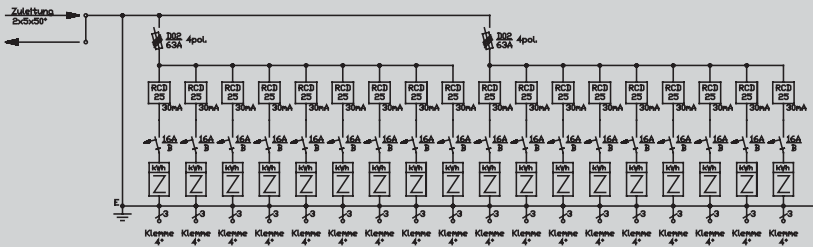

nach IEC61439-7

Edelstahl freistehend

1

2

3

4

5

6

7

8

9

10

Info
Stromverteiler

Baustrom-
verteiler

Industrie- und
Freizeitverteiler

82086250

2 x 63 A

Anschluss:

- 1 Klemmstein 2 x 5 x 10-50 mm² Cu/Al für Zuleitung und Kabelschleife

Abgang / Absicherung:

- 2 Lasttrennschalter mit Sicherungen 4P 63A D02
- 18 RCD-Schutzschalter 2P 25A/30mA -A-
- 18 elektronische WS-Zähler 32A -beglaubigt-
- 18 Abgangsklemmen 3 x 4 mm² mit je 1 Leitungsschutzschalter (MCB) 1P 16A -B-

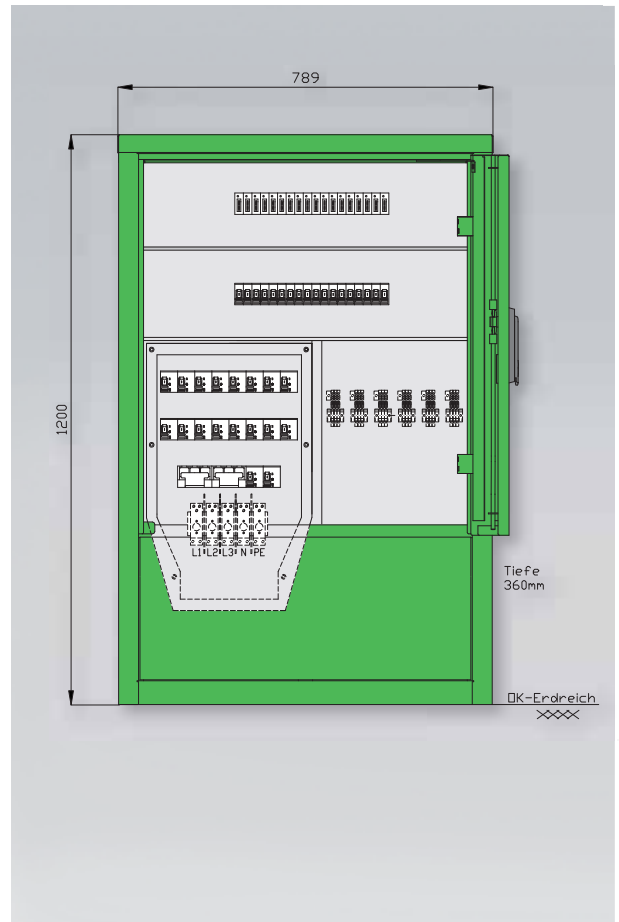

82081250

2 x 63 A

Anschluss:

- 1 Klemmstein 2 x 5 x 10-50 mm² Cu/Al für Zuleitung und Kabelschleife

Abgang / Absicherung:

- 2 Lasttrennschalter mit Sicherungen 4P 63A D02
- 18 RCD-Schutzschalter 2P 25A/30mA -A-
- 18 mechanische WS-Zähler 10(30)A -neuwertig/beglaubigt-
- 18 Abgangsklemmen 3 x 4 mm² mit je 1 Leitungsschutzschalter (MCB) 1P 16A -B-

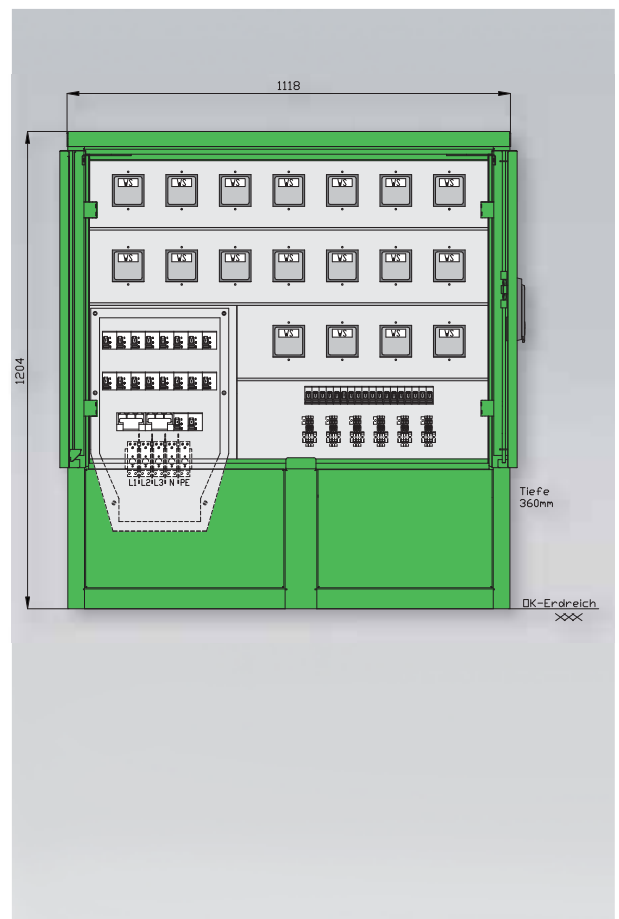

In diesem Kapitel finden Sie:

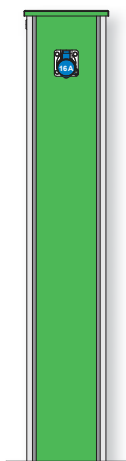

84110200 -
84110400

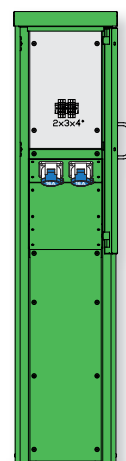
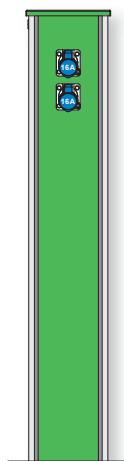

84201200 -
84301400

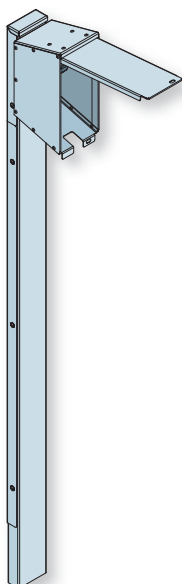
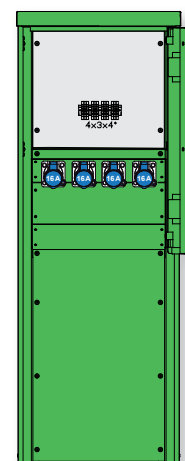

82710100 -
82710400

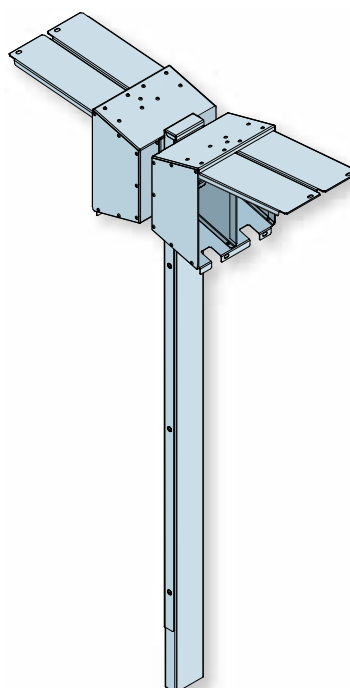

Produktinfo Satellitensäulen

- Gehäuse aus Edelstahl Werkstoff 1.4301
- in blank / gebürstet
- oder mit Eckprofilen aus Aluminium, Lackierung gemäß RAL-Farbkarte
- Bodenmontage oder Montage auf Erdstück zum Eingraben
- Steckdosen innen oder außen
- Baubreiten - Steckdosen innen: - 275 mm
- 435 mm
- Baubreite - Steckdosen außen: - 225 mm
- Bauhöhen: - 1200 mm
- 1484 mm (inkl. Eingrabstandrohr)

1

2

3

4

5

6

7

8

9

10

Info
StromverteilerBaustrom-
verteilerIndustrie- und
Freizeitverteiler

Serie 841: Gehäuse aus Aluminium mit 4 Eckprofilen, Seitenteile aus V2A (Werkstoff 1.4301) mit Lackierung in RAL 7032 –grau-, Schutzart: IP44

Serie 842/843: Gehäuse aus Edelstahl gebürstet (Werkstoff 1.4301), ohne Lackierung, Tür mit Griff und Kugelschnapper, Kabelführung bei geschlossener Tür möglich, Schutzart: IP44

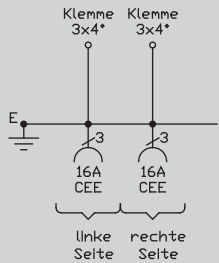
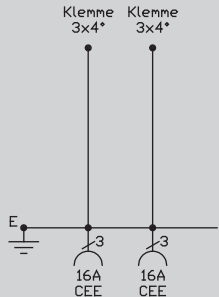
Prinzipschaltbild 84110200	Abgänge	Gehäuse
	<p>CEE-Anbaudosen 3-pol. 230 V</p> <p>2 x 16 A</p>	<p>ECO 200 H: 1203 mm B: 225 mm T: 225 mm</p>
Prinzipschaltbild 84201200	Abgänge	Gehäuse
	<p>CEE-Anbaudosen 3-pol. 230 V</p> <p>2 x 16 A</p>	<p>H: 1200 mm B: 275 mm T: 220 mm</p>

84110200

Anschluss:

2 Zugangsklemmen 3 x 4 mm²

Abgang:

2 CEE-Anbaudosen 16A 3P 230V 6h
(Steckdosen außen)



84201200

Anschluss:

2 Zugangsklemmen 3 x 4 mm²

Abgang:

2 CEE-Anbaudosen 16A 3P 230V 6h

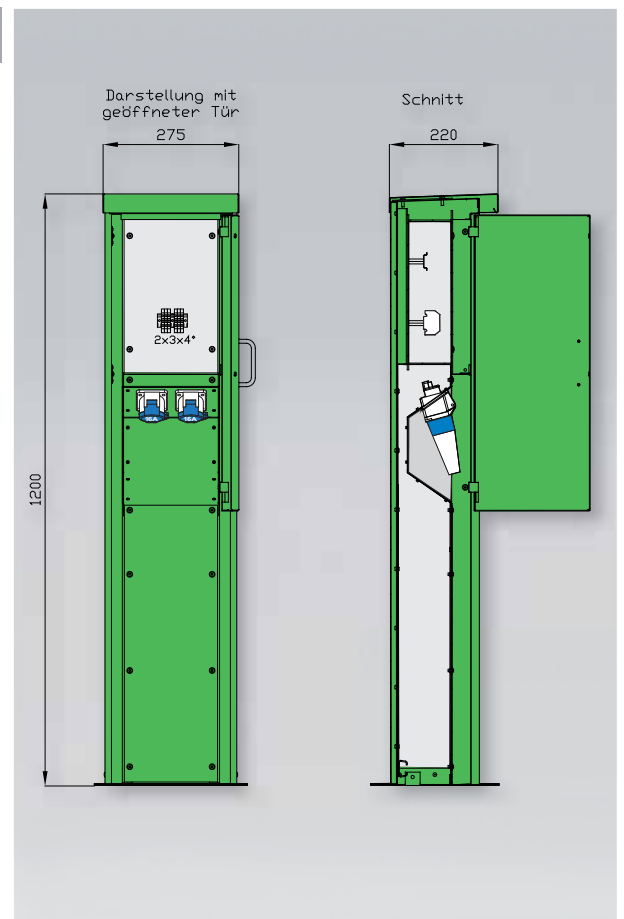

Serie 841: Gehäuse aus Aluminium mit 4 Eckprofilen, Seitenteile aus V2A (Werkstoff 1.4301) mit Lackierung in RAL 7032 –grau-, Schutzart: IP44

Serie 842/843: Gehäuse aus Edelstahl gebürstet (Werkstoff 1.4301), ohne Lackierung, Tür mit Griff und Kugelschnapper, Kabelführung bei geschlossener Tür möglich, Schutzart: IP44

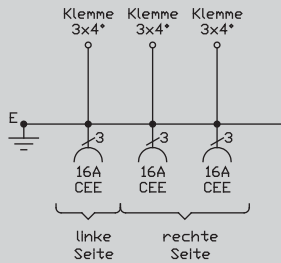
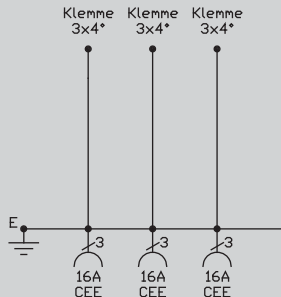
Prinzipschaltbild 84110300	Abgänge	Gehäuse
	<p>CEE-Anbaudosen 3-pol. 230 V</p> <p>3 x 16 A</p>	<p>ECO 200 H: 1203 mm B: 225 mm T: 225 mm</p>
Prinzipschaltbild 84301300	Abgänge	Gehäuse
	<p>CEE-Anbaudosen 3-pol. 230 V</p> <p>3 x 16 A</p>	<p>H: 1200 mm B: 435 mm T: 220 mm</p>

84110300

Anschluss:

3 Zugangsklemmen 3 x 4 mm²

Abgang:

3 CEE-Anbaudosen 16A 3P 230V 6h
(Steckdosen außen)



84301300

Anschluss:

3 Zugangsklemmen 3 x 4 mm²

Abgang:

3 CEE-Anbaudosen 16A 3P 230V 6h

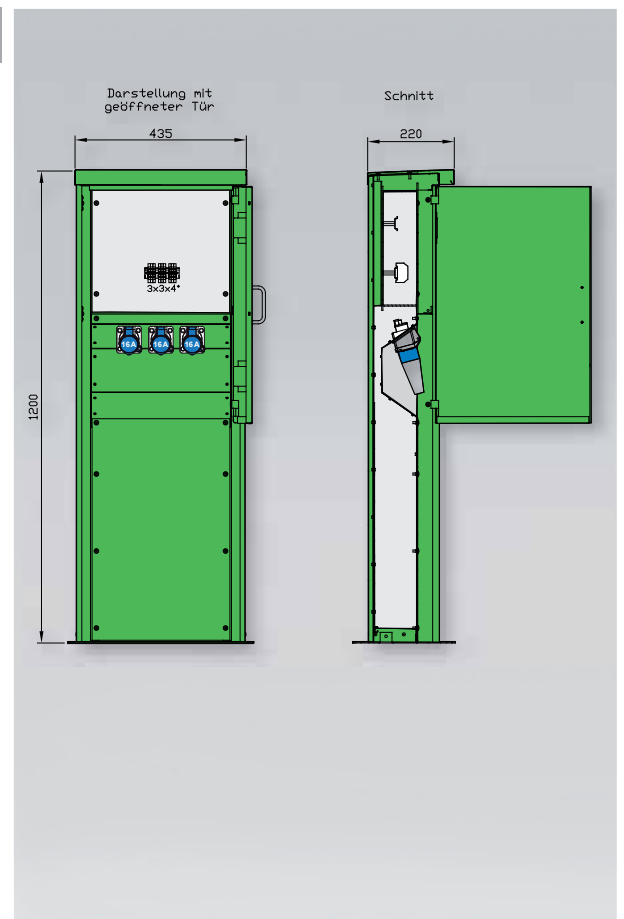

Serie 841: Gehäuse aus Aluminium mit 4 Eckprofilen, Seitenteile aus V2A (Werkstoff 1.4301) mit Lackierung in RAL 7032 –grau-, Schutzart: IP44

Serie 842/843: Gehäuse aus Edelstahl gebürstet (Werkstoff 1.4301), ohne Lackierung, Tür mit Griff und Kugelschnapper, Kabelführung bei geschlossener Tür möglich, Schutzart: IP44

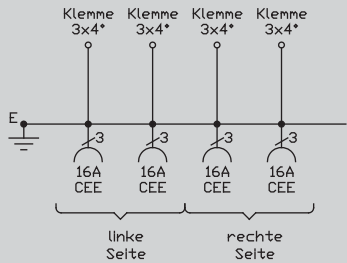
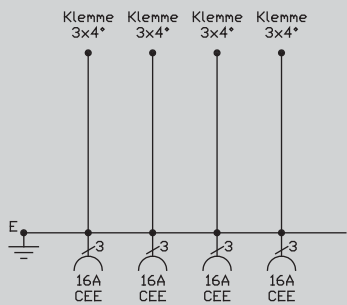
Prinzipschaltbild 84110400	Abgänge	Gehäuse
 <p>Klemme 3x4* Klemme 3x4* Klemme 3x4* Klemme 3x4*</p> <p>E</p> <p>16A CEE 16A CEE 16A CEE 16A CEE</p> <p>linke Seite rechte Seite</p>	<p>CEE-Anbaudosen 3-pol. 230 V</p> <p>4 x 16 A</p>	<p>ECO 200 H: 1203 mm B: 225 mm T: 225 mm</p>
Prinzipschaltbild 84301400	Abgänge	Gehäuse
 <p>Klemme 3x4* Klemme 3x4* Klemme 3x4* Klemme 3x4*</p> <p>E</p> <p>16A CEE 16A CEE 16A CEE 16A CEE</p>	<p>CEE-Anbaudosen 3-pol. 230 V</p> <p>4 x 16 A</p>	<p>H: 1200 mm B: 435 mm T: 220 mm</p>

84110400

Anschluss:

4 Zugangsklemmen 3 x 4 mm²

Abgang:

4 CEE-Anbaudosen 16A 3P 230V 6h
(Steckdosen außen)



84301400

Anschluss:

4 Zugangsklemmen 3 x 4 mm²

Abgang:

4 CEE-Anbaudosen 16A 3P 230V 6h

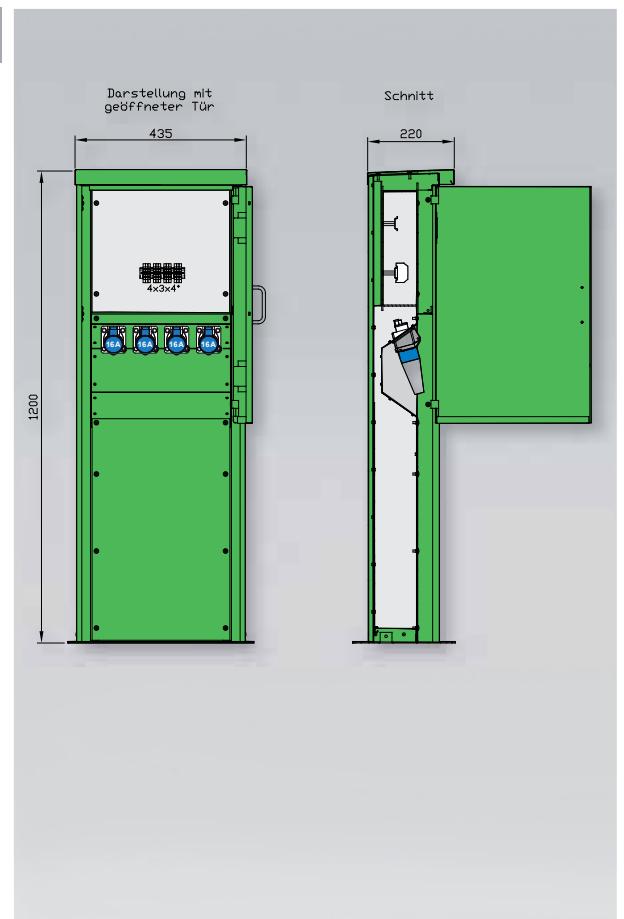

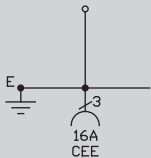
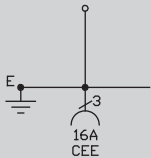
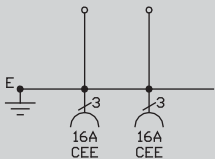
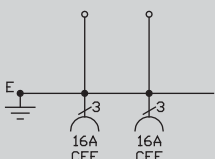
Prinzipschaltbild 82710100 Prinzipschaltbild 82720100		Abgänge	Gehäuse
		CEE-Anbaudosen 3-pol. 230 V 1x 16 A	CS-E1 H: 1484 mm Eingrabetiefe ca. 500mm
		CEE-Anbaudosen 3-pol. 230 V 1x 16 A	CS-Ku1 H: 1484 mm Eingrabetiefe ca. 500mm
Prinzipschaltbild 82710200 Prinzipschaltbild 82720200		Abgänge	Gehäuse
		CEE-Anbaudosen 3-pol. 230 V 2 x 16 A	CS-E2 H: 1484 mm Eingrabetiefe ca. 500mm
		CEE-Anbaudosen 3-pol. 230 V 2 x 16 A	CS-Ku2 H: 1484 mm Eingrabetiefe ca. 500mm

82710100

82720100

82710100

Standrohr und Steckdosenkopf aus Edelstahl
mit Klappe einzeln abschließbar durch Vorhängeschloss

Abgang:

1 CEE-Anbaudose 16A 3P 230V 6h

82720100

Standrohr aus Edelstahl
mit Steckdosenkopf aus Kunststoff
mit Klappe einzeln abschließbar durch Vorhängeschloss

Abgang:

1 CEE-Anbaudose 16A 3P 230V 6h

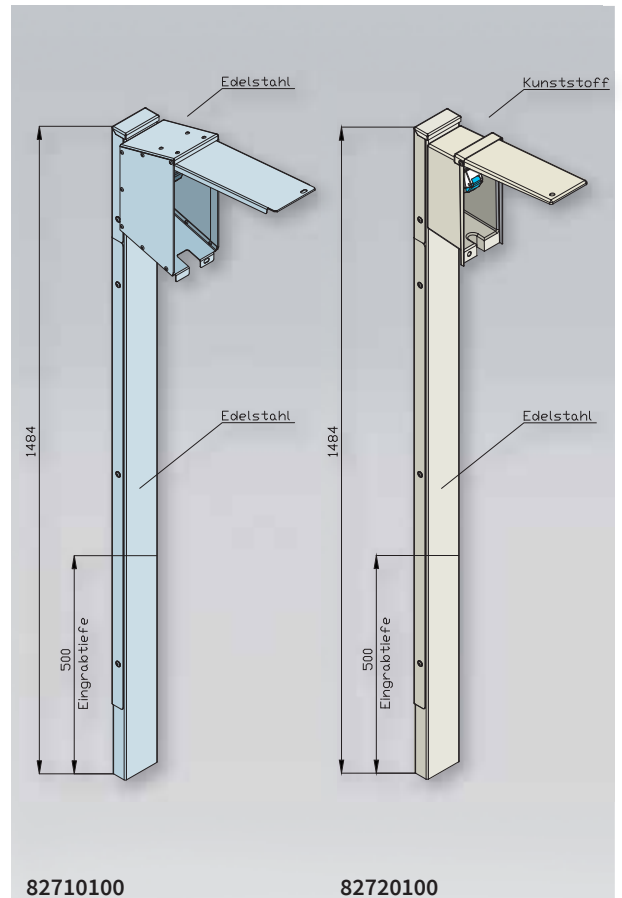

82710100

82720100

82710200

82720200

82710200

Standrohr und Steckdosenkopf aus Edelstahl
mit Klappen einzeln abschließbar durch Vorhängeschloss

Abgang:

2 CEE-Anbaudosen 16A 3P 230V 6h

82720200

Standrohr aus Edelstahl
mit Steckdosenkopf aus Kunststoff
mit Klappen einzeln abschließbar durch Vorhängeschloss

Abgang:

2 CEE-Anbaudosen 16A 3P 230V 6h

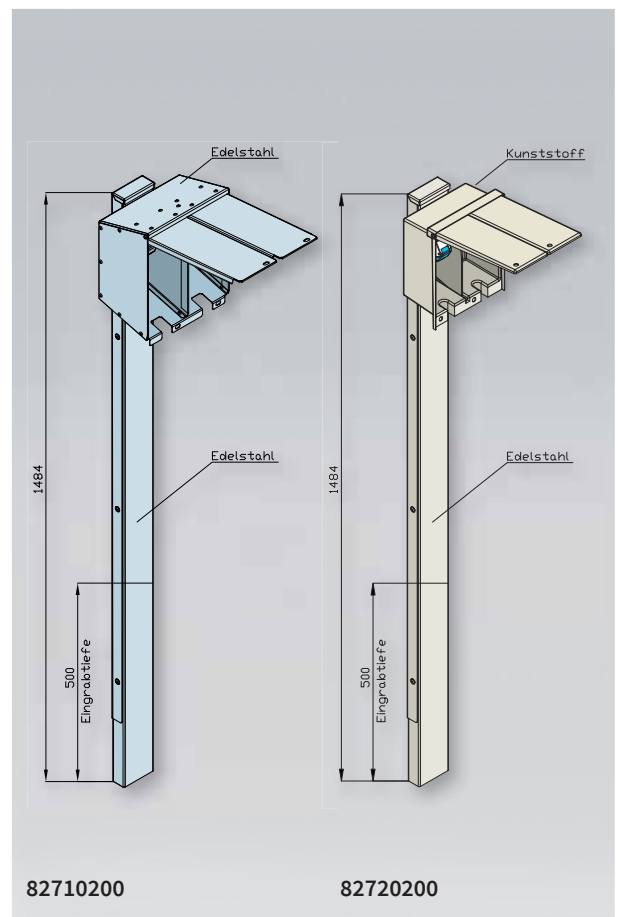

82710200

82720200

Prinzipschaltbild 82710300 Prinzipschaltbild 82720300		Abgänge	Gehäuse
<p>Prinzipschaltbild 82710300: A schematic diagram of a 3-phase 230V supply system. It shows three vertical lines representing the phases, each connected to a 16A CEE outlet. A ground symbol 'E' is shown on the left.</p>	<p>Prinzipschaltbild 82720300: A schematic diagram of a 3-phase 230V supply system, identical to the one above, showing three 16A CEE outlets.</p>	CEE-Anbaudosen 3-pol. 230 V 3x 16 A	CS-E3 H: 1484 mm Eingrabetiefe ca. 500mm
		CEE-Anbaudosen 3-pol. 230 V 3x 16 A	CS-Ku3 H: 1484 mm Eingrabetiefe ca. 500mm
Prinzipschaltbild 82710400 Prinzipschaltbild 82720400		Abgänge	Gehäuse
<p>Prinzipschaltbild 82710400: A schematic diagram of a 3-phase 230V supply system with four 16A CEE outlets.</p>	<p>Prinzipschaltbild 82720400: A schematic diagram of a 3-phase 230V supply system, identical to the one above, showing four 16A CEE outlets.</p>	CEE-Anbaudosen 3-pol. 230 V 4 x 16 A	CS-E4 H: 1484 mm Eingrabetiefe ca. 500mm
		CEE-Anbaudosen 3-pol. 230 V 4 x 16 A	CS-Ku4 H: 1484 mm Eingrabetiefe ca. 500mm

82710300

82720300

82710300

Standrohr und Steckdosenköpfe aus Edelstahl
mit Klappen einzeln abschließbar durch Vorhängeschloss

Abgang:

3 CEE-Anbaudosen 16A 3P 230V 6h

82720300

Standrohr aus Edelstahl
mit Steckdosenköpfen aus Kunststoff
mit Klappen einzeln abschließbar durch Vorhängeschloss

Abgang:

3 CEE-Anbaudosen 16A 3P 230V 6h

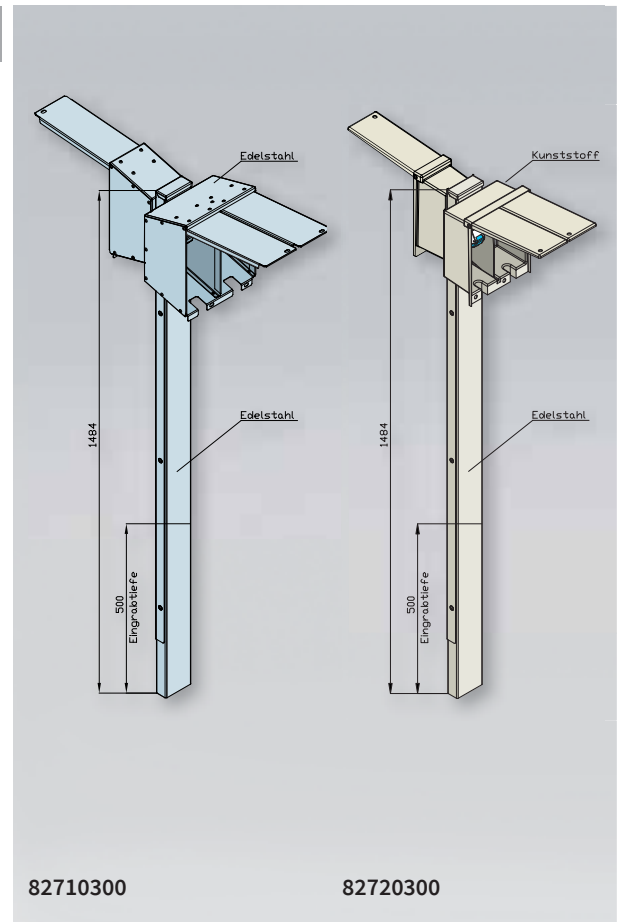

82710300

82720300

82710400

82720400

82710400

Standrohr und Steckdosenköpfe aus Edelstahl
mit Klappen einzeln abschließbar durch Vorhängeschloss

Abgang:

4 CEE-Anbaudosen 16A 3P 230V 6h

82720400

Standrohr aus Edelstahl
mit Steckdosenköpfen aus Kunststoff
mit Klappen einzeln abschließbar durch Vorhängeschloss

Abgang:

4 CEE-Anbaudosen 16A 3P 230V 6h

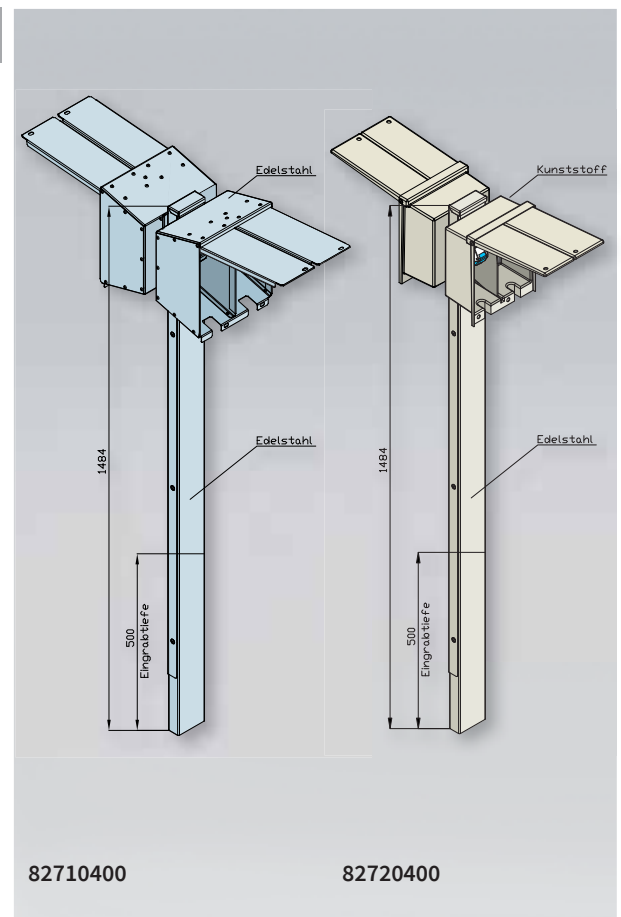

82710400

82720400

STECKDOSENKOMBINATIONEN – RICHTIGE + SICHERE LÖSUNGEN FÜR IHRE INDIVIDUELLEN AUFSTELLBEDINGUNGEN

CEEtyp-Steckdosenkombinationen werden nach der internationalen Norm für Niederspannungs-Schaltgerätekombinationen IEC 61439 entwickelt und gefertigt. Jede Steckdosenkombination ist anschlussfertig verdrahtet und wird einer individuellen Stückprüfung mit entsprechendem Prüfprotokoll unterzogen. Aufgrund der Anforderungen aus der IEC 61439-1 erhält vor allem das Thema Schnittstellenmerkmale, das sogenannte Black-Box-Konzept, eine besondere Bedeutung. Hierbei sind sowohl Anwender als auch Planer und Betreiber dafür verantwortlich, die Aufstellungsbedingungen zu erfassen und als Anforderung mit dem Hersteller zu besprechen, damit die Steckdosenkombination entsprechend konzipiert werden kann. Die folgenden vier Bereiche sind dabei besonders relevant: Aufstellungs- und Umgebungsbedingungen, Bedienen und Warten, Anschluss an das elektrische Netz sowie Stromkreise und Verbraucher.



Installationsverteiler

AutoboxX heißen die Installationsverteiler bei WALTHER. Unterschiedliche Gehäusegrößen lassen 4,5, 6, 9, 13 oder 26 Automaten-einheiten (AE) zu. Doppelmembrandichtungen sorgen für eine Schutzart bis IP65 bei der Kabeleinführung, die wahlweise von oben oder unten erfolgen kann. Mit 50 mm Bodenfreiheit herrscht sowohl ein großzügiger Anschlussraum, als auch eine optimale Verlustwärmeableitung. Durch die einheitliche Designlinie lassen sich die Installationsverteiler optimal mit Steckdosenkombinationen kombinieren.

Zubehör und Sonderlösungen

Ein umfangreiches Zubehörsortiment und Sonderlösungen runden das Produktprogramm der WALTHER-WERKE ab. So sind verschiedene Standsäulenvarianten aus Edelstahl für die Montage von Steckdosenkombinationen in der Freifläche ebenso erhältlich wie beispielsweise mobile Einheiten mit funkgesteuerter Drehrichtungsänderung oder mobile Personenschutzeinrichtungen gemäß DIN 14660.





Wandmontage

Wandverteiler sind in den Materialien Kunststoff und Vollgummi sowie in unterschiedlichen Gehäusegrößen erhältlich. Dabei sind die Steckdosenkombinationen der WALTHER-WERKE so ausgelegt, dass sie beliebig aneinander geflanscht werden können, um so flexibel jegliche Kundenanforderungen umzusetzen. In der größten Bauform können Kabelquerschnitte bis 95 mm² im Eingang verwendet werden. Selbst in Anwendungsfeldern mit Chemikalien und aggressiven Medien gibt es entsprechende Lösungen.

Hängekombinationen

Überall dort, wo Stromverteilungen benötigt werden, aber eine Wandmontage räumlich bedingt nicht möglich ist, kommen sogenannte Hängekombinationen zum Einsatz. Die Ausgestaltungsmöglichkeiten sind vielfältig: Schuko- und CEE-Dosen bis 63 A mit entsprechenden Automaten und RCDs, RJ45 Datendosen und Druckluftanschlüsse. Grundsätzlich ist ein Einbauplatz für bis zu 2x9 AE über Tragschienen vorgesehen.

Tragbare Verteiler

Insbesondere auf Baustellen sowie in der Eventbranche und der Schwerindustrie kommen tragbare Verteiler aus Vollgummi zum Einsatz. Die extrem robuste Bauform hält selbst den höchsten Belastungen stand, und dank seiner Stapelbarkeit kann der Verteiler platzsparend transportiert und gelagert werden. Aber auch herkömmliche Kunststoff-Kombinationen können durch praktische Tragegriffe oder Klappgestelle mobil genutzt werden. Der Leitungszugang erfolgt entweder über einen Gerätestecker oder eine H07RN-F Zuleitung mit CEE-Stecker.

Steckdosenleisten

Auch bei Steckdosenleisten kann zwischen Kunststoff und Vollgummi gewählt werden. Beide Varianten lassen sich mit und ohne Absicherungen aufbauen und können entweder mittels Tragegriff mobil genutzt oder an der Wand montiert werden. Der Leitungszugang erfolgt entweder über Klemme mit Zugentlastung oder über eine werkseitig angeschlossenen H07RN-F Zuleitung mit CEE-Stecker.

Steckdosenkombination Eventverteiler

Diese Gehäuseserie mit vier aufeinander abgestimmten Gehäusegrößen garantieren hohe mechanische und thermische Belastbarkeit sowie Benutzerfreundlichkeit. Eventverteiler sind die ideale Lösung auf Veranstaltungen, Baustellen oder in der Industrie. Der Einsatz von Hart-Polyethylen sowie die beiden integrierten Tragegriffe machen das Gehäuse leicht und handlich. Alle Einbaugeräte und CEE-Anbaudosen bis 63 A sind durch die vorgezogenen Gehäusewände ringsum geschützt. Alle Steckdosen können wahlweise komplett in schwarz geliefert werden. Die Einspeisung kann entsprechend Ihren Anforderungen über Anschlussleitung mit CEE-Stecker, CEE-Anbaugerätestecker, Powerlock oder Multikontakt erfolgen. Standardmäßig sind alle Verteiler mit einem Erdungsanschluss versehen.

Steckdosenkombination FI-Box

Frequenzgesteuerte Betriebsmittel gibt es seit mehreren Jahrzehnten. Diese Steuerung wird verwendet, wenn bei leistungsstarken Antrieben die Drehzahl zur Änderung von Hub- und Drehzahlgeschwindigkeiten o. ä. geregelt werden muss. Ein Frequenzumrichter erzeugt im Betrieb hochfrequente Ableitströme und gegebenenfalls hochfrequente sowie Gleichfehlerströme. Da diese Ströme vorgeschaltete RCDs des Typs A blockieren und somit in ihrer Schutzfunktion wirkungslos machen, ist es nach der VDE 0160 nicht gestattet, diese Betriebsmittel an Baustromverteilern mit pulsstromsensitiven Schutzeinrichtungen des Typs A zu betreiben.

Allstromsensitive Typ B FI-Schalter mit einem Auslösewert unter 6 mA bei glattem Gleichfehlerstrom sind jedoch in der Lage, die Sättigung des vorgeschalteten Summenstromwandlers bei FI-Schaltern des Typs A und F zu verhindern. Es muss allerdings darauf geachtet werden, dass einer Typ A Fehlerstromschutzeinrichtung nur eine Typ B MI Fehlerstromschutzeinrichtung nachgeschaltet werden darf. WALTHER hat diese allstromsensitive Typ B MI Fehlerstromschutzeinrichtung in die verschiedensten Gehäuse integriert – optimal für all Ihre Anwendungsfälle. Wir bieten Lösungen für Bemessungsströme von 16 A – 125 A.

Steckdosenkombination mit allstromsensitiven FI-Schutzschaltern Typ B

Der Installateur bzw. die Elektrofachkraft vor Ort kennt die an den Steckdosenkombinationen betriebenen Betriebsmittel und deren Gefährdungspotential in Bezug auf Fehlerströme. Auf allen Steckdosenkombinationen mit Fehlerstromschutzschaltern weisen wir mit einem Aufkleber nochmals speziell auf diese Problematik hin: *„Achtung! Vorm Betreiben frequenzumrichtergesteuerter Geräte über CEE-Steckdosen für Nennstrom 16-125 A müssen lt. VDE und BGI allstromsensitive Fehlerstromschutzschalter eingesetzt werden. Umrüstung möglich. Herkömmliche Typ A/AC FI-Schutzschalter erkennen keine glatten Gleichfehlerströme. Lebensgefahr!“* Sie als Kunde bestimmen den Einsatz des richtigen FI-Schutzschalters in unseren Steckdosenkombinationen.

Installationsverteiler

AutoboxX heißen die Installationsverteiler bei WALTHER. Unterschiedliche Gehäusegrößen lassen 4,5, 6, 9, 13 oder 26 Automaten-einheiten (AE) zu. Doppelmembrandichtungen an der Kabeleinführung, die wahlweise von oben oder unten erfolgen kann, sorgen für eine Schutzart bis IP65. Die Bodenfreiheit von 50 mm gewährleistet sowohl einen großzügigen Anschlussraum als auch eine optimale Verlustwärmeableitung. Dank der einheitlichen Designlinie lassen sich die AutoboxX Installationsverteiler optimal mit Steckdosenkombinationen kombinieren.





WALTHER-Steckdosenkombinationen können beliebig aneinander geflanscht werden.

1

2

3

4

5

6

7

8

9

10

Info Steckdosen-
kombinationen

Wandmontage

abhängigbar

tragbar

Eventverteiler

Sonderlösungen

Zubehör

Wandmontage

Seite 453 - 485



Hängekombinationen

Seite 486 - 493



Tragbare Verteiler

Seite 494 - 505



FI-Boxen

Seite 528 - 529



Steckdosenleisten

Seite 506 - 511

X-BoxX

Seite 512 - 515



Installationsverteiler

Seite 530 - 535



Eventverteiler

Seite 516 - 519



Zubehör

Seite 536 - 541



Notstromspeisung

Seite 520 - 521



Die Struktur der DIN EN 61439



Neue Begrifflichkeiten

Ursprünglicher Hersteller/Systemhersteller (3.10.1)

Organisation (Unternehmen), das die ursprüngliche Konstruktion und die zugehörigen Nachweise gemäß der zutreffenden Schaltgerätenorm durchgeführt hat. Der ursprüngliche Hersteller/Systemhersteller ist u. a. verantwortlich für:

- das Gehäusesystem
- den Nachweis der Bauart durch Prüfung, Berechnungen und Konstruktion
- die Dokumentation der Bauartnachweise, wie Prüfdokumentation, Ableitungen und Berechnungen
- die Erstellung der Konformitätserklärung
- das sichtbare Anbringen des CE-Zeichens an der Schaltgerätekombination

Hersteller der Schaltgerätekombination (3.10.2)

Organisation, die ein Gerät komplettiert und zu einer funktionsfähigen Einheit zusammenbaut. Sie übernimmt die Verantwortung für die fertige Schaltgerätekombination. Der Hersteller ist weiterhin verantwortlich für die:

- Einhaltung des Bauartnachweises des ursprünglichen Herstellers
- Erklärung der Normenkonformität gegenüber dem Anwender
- Erbringung und Dokumentation der Stückprüfung

Die Walther-Werke fertigen Schaltgerätekombinationen gemäß ihren Vorgaben und sind als ursprünglicher Hersteller verantwortlich für die Erbringung des Bauartennachweises und der Normenkonformität. Bei vorverdrahteten Schaltgerätekombinationen und Schaltgerätekombinationen, die beim Anwender verändert wurden, können wir die Normkonformität nicht erklären. Der „Fertigsteller“ bzw. „Ergänzer“ wird nun zum Hersteller und muss die Konformität erklären.

Blackbox-Konzept zur Bemessung der Schaltanlage

Wesentlich für die Funktion einer Schaltgerätekombination unter Betriebsbedingungen ist die richtige Bemessung der wesentlichen Schnittstellen in der Schaltanlage. Dazu nutzt man in der Norm das Blackbox-Konzept.

Betrachten wir die Blackbox aus Herstellersicht, sehen wir das Betriebsmittel Schaltgerätekombination mit:

- seinem inneren Aufbau, z.B. Steckdosen, Absicherung, Anschlussklemmen, interne Verdrahtung
- seinen Schnittstellen und deren Merkmalen zur elektrischen Anlage, also der außerhalb der Blackbox liegenden Gebäudeinstallation bzw. dem Anschluss ans elektrische Netz.



- den Anforderungen des Anwenders, wie Aufstellungs- und Umweltbedingungen
- den Forderungen bzgl. Bedienung und Wartung, z.B. aufgrund örtlicher Gegebenheiten

Blackbox-Ansatz: Anschluss ans elektrische Netz bzw. Einbindung in die Anlage

Bemessungsspannung der Schaltgerätekombination	U_n
Bemessungsfrequenz	f_n
Bemessungsbetriebsspannung	U_e
Maßnahme zum Schutz gegen elektrischen Schlag (Schutzklasse)	
Bemessungsstrom der Schaltgerätekombination	I_{nA}
Bemessungsstoßspannungsfestigkeit	U_{imp}
Bemessungsstoßstromfestigkeit	I_{pk}
Bemessungskurzzeitstromfestigkeit	I_{CW}
Bedingter Bemessungskurzschlussstrom	I_{CC}
Anzahl und Art der Zuleitungen (Einleiter- oder Mehrleiterkabel, Querschnitt, Leitermaterial, Anschlussart)	

Blackbox-Ansatz: Stromkreise & Verbraucher

Bemessungsisolationsspannung	U_i
Bemessungsstrom des Stromkreises	I_{nc}
Bemessungsbelastungsfaktor	RDF

Blackbox-Ansatz: Aufstellungs- und Umgebungsbedingungen

Vorliegendes Netzsystem (TN-C, TN-C-S, TN-S, TT, IT)
Verschmutzungsgrad
Innenraum- und/oder Freiluftaufstellung
Ortsfeste oder ortsveränderbare Schaltgerätekombination
Schutzart (IP)
Elektromagnetische Verträglichkeit (EMV)
Besondere Betriebsbedingungen (z.B. extreme thermische, atmosphärische und klimatische Einflüsse, ...)
Äußere Bauform (offen / geschlossen, Tafel- / Schrankbauform, ...)
Schutz gegen mechanische Einwirkung (IK-Code)
Art des Aufbaus (Einsätze oder herausnehmbare Teile)
Gesamtmasse und falls erforderlich Bauteilmassen (Transport)
Abmessungen, Aufstellungsart (freistehend, Wandaufstellung, Anreihung ...)

Blackbox-Ansatz: Bedienen & Warten

Vorgesehenes Bedienpersonal (Fachkraft, Laie)
Gerätebetätigung (z.B. hinter Tür, von außen, ...)
Türverschluss (Knebel, Griff, mit oder ohne Schloss, ...)

Bauart- und Stücknachweise

Bauartnachweis

„Nachweis am Muster einer Schaltgerätekombination oder an Teilen davon, um zu zeigen, dass die Bauart die Anforderungen der zutreffenden Schaltgerätekombination erfüllt“ [DIN EN (IEC) 61439-1; 3.9.1].

Bauartnachweise können durch folgende gleichwertigen Methoden erbracht werden:

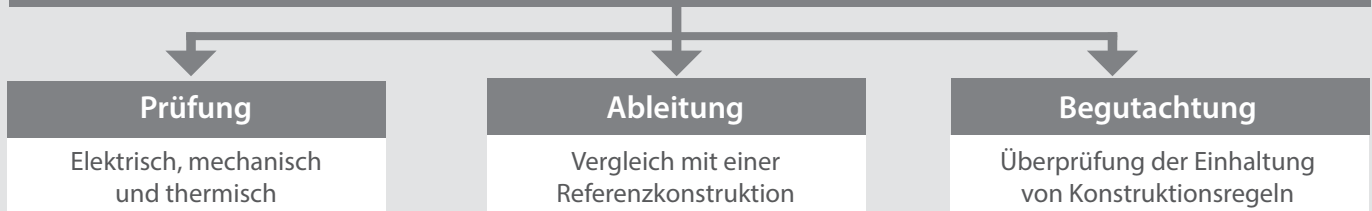

► Es liegt in der Verantwortung des Herstellers, aus den in der Norm zugelassenen Alternativen zu wählen

Stücknachweis

Nachweis über die Erfüllung der jeweils gültigen Schaltgerätekombinationsnorm, welcher für jede fertiggestellte Schaltgerätekombination erbracht werden muss.

„Stücknachweise“ ersetzen „Stückprüfungen“ ohne wesentliche Änderungen.

Aus diesen Beispielen wird ersichtlich, wie wichtig für uns als ursprünglicher Hersteller Informationen zu Schnittstellen sind, um eine an die Anlage optimal angepasste Steckdosenkombination zu konzipieren. In der Norm 61439-3, Anhang D, sind die Informationen zusammengestellt, die einer Vereinbarung zwischen Hersteller und Anwender unterliegen. Erhalten wir hierzu keine Info vom Anwender, legen wir für die Konzeption der Steckdosenkombination Standardwerte zugrunde.

Erwärmung und Austausch defekter Bauteile

Wichtig für die optimale Dimensionierung einer Schaltgerätekombination ist die Umgebungstemperatur. Hier geht die Norm von einem maximalen täglichen Mittelwert von 35°C im Toleranzbereich Untergrenze -5°C (Innenraumaufstellung), -25°C (Freiluft) und Obergrenze 40°C aus. Die Erwärmung kann wieder durch die 3 verschiedenen Methoden

Prüfen, Ableiten oder Begutachten nachgewiesen werden. Die Einhaltung der Temperaturgrenzwerte (9.2*) muss sichergestellt sein. Die Schaltgerätekombinationen und ihre Stromkreise müssen in der Lage sein, ihre Bemessungsströme unter festgelegten Bedingungen zu tragen, wobei die Bemessungswerte der Komponenten, ihre Eignung und Anwendung berücksichtigt werden, ohne die Grenzwerte in Tabelle 6 beim Nachweis lt. 10.10* zu überschreiten. Daraus ergibt sich, dass beim Austausch von Einbaugeräten nur ähnliche Geräte verwendet werden können mit gleicher oder geringerer Verlustleistung.

Bemessungswerte für Ströme I_{NA} , I_{NC} und Bemessungsbelastungsfaktor RDF

Der Bemessungsstrom I_{NA} der Schaltgerätekombination ist der Gesamtstrom, den die Hauptsammelschiene im jeweiligen Aufbau der Schaltgerätekombination verteilen kann, ohne die

Temperaturgrenzwerte (Tab 6, 9.2.*) zu überschreiten. Der Bemessungsstrom ist die höchste zulässige Strombelastung, die von der Schaltgerätekombination verteilt werden kann und die nicht vergrößert werden kann, wenn weitere Abgänge hinzugefügt werden. Es ist also der Strom I_{NA} , den die Schaltgerätekombination bei 100% ED über ihre Abgänge verteilen kann, ohne Temperaturgrenzwerte zu überschreiten.

Der Bemessungsstrom eines Stromkreises I_{NC} ist der Wert des Stroms, der von diesem Stromkreis unter üblichen Bedingungen getragen werden kann, wenn er allein betrieben wird. Er muss geführt werden können, ohne dass Übertemperaturen der einzelnen Bauteile der Schaltgerätekombination die in 9.2* festge-

legten Grenzwerte überschreiten.

Der Bemessungsbelastungsfaktor **RDF** ist der vom Schaltgerätekombinations-Hersteller angegebene Prozentwert des Bemessungsstroms, mit dem die Abgänge einer Schaltgerätekombination dauernd und gleichzeitig unter Berücksichtigung der gegenseitigen thermischen Einflüsse belastet werden können. Der RDF darf für Gruppen von Stromkreisen bzw. für die gesamte Schaltgerätekombination angegeben werden. Der Bemessungsbelastungsfaktor gilt für den Betrieb der Schaltgerätekombination mit Bemessungsstrom. Der berücksichtigt, das mehrere Abgänge nicht gleichzeitig voll belastet werden. Dazu gibt Tab. 101* folgende Werte für angenommene Belastungen an:

Anzahl Hauptstromkreise	angenommener Belastungsfaktor
2 und 3	0,9
4 und 5	0,8
6 bis einschließlich 9	0,7
10 (und mehr)	0,6

Die Tabelle enthält Richtwerte. Entscheidend sind die Herstellerangaben laut Typenschild

*Die Verweise beziehen sich auf die Norm DIN EN 61439-1 : 2012-06

Gehäuse PC/ABS silikon- und halogenfrei
Schutzklasse II
Brennbarkeitsklasse V0

Prinzipschaltbild 6570001	Abgänge	Gehäuse
	Schuko 4 x 16 A	Gehäuse 657 H: 237 mm B: 125 mm T: 100,5 mm Vorprägung oben: 2 x M20/25 unten: 2 x M20/25 Gewicht 1,0 kg
Prinzipschaltbild 6590006	Abgänge	Gehäuse
	Schuko 2 x 16 A	Gehäuse 659 H: 237 mm B: 125 mm T: 124 mm Vorprägung oben: 2 x M20/25 unten: 2 x M20/25 Gewicht 1,1 kg
Prinzipschaltbild 6920004	Abgänge	Gehäuse
	Schuko 4 x 16 A	Gehäuse 692 H: 237 mm B: 183 mm T: 152 mm Vorprägung oben: 2 x M25/32/40 unten: 2 x M25/32/40 Gewicht 2,5 kg
Prinzipschaltbild 6980003	Abgänge	Gehäuse
	Schuko 6 x 16 A	Gehäuse 698 H: 370 mm B: 183 mm T: 152 mm Vorprägung oben: 2 x M25/32/40 unten: 2 x M25/32/40 Gewicht 3,7 kg

6570001

4 Schutzkontaktsteckdosen	Typ 10003AA
Anschluss	bis 6 mm ² 5-pol.
Gesamtschutzart	IP44



6590006

2 Schutzkontaktsteckdosen	Typ 10003AA
2 Leitungsschutzschalter	(MCB) 1-pol. 16A C
1 Fehlerstromschutzschalter	(RCD) 2-pol. 25/0,03A
Anschluss	bis 6 mm ² 3-pol.
Gesamtschutzart	IP44



ab Lager

6920004

4 Schutzkontaktsteckdosen	Typ 10003AA
4 Leitungsschutzschalter	(MCB) 1-pol. 16A C
1 Fehlerstromschutzschalter	(RCD) 4-pol. 40/0,03A
Anschluss	bis 25 mm ² 10-pol.
Gesamtschutzart	IP44



ab Lager

6980003

6 Schutzkontaktsteckdosen	Typ 10003AA
6 Leitungsschutzschalter	(MCB) 1-pol. 16A C
1 Fehlerstromschutzschalter	(RCD) 4-pol. 40/0,03A
1 Klemmsatz	K25 10-pol.
Gesamtschutzart	IP44

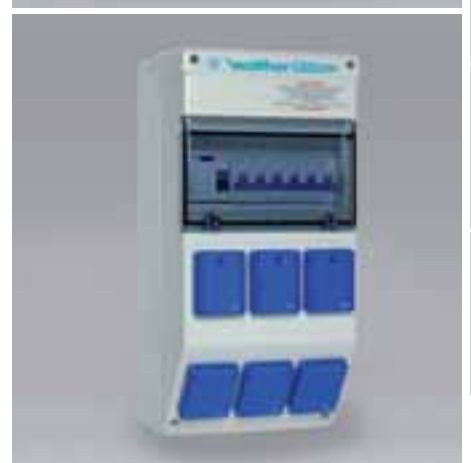

1

2

3

4

5

6

7

8

9

10

Info Steckdosen-
kombinationen

Wandmontage

abhängig

tragbar

Eventverteiler

Sonderlösungen

Zubehör

Gehäuse PC/ABS silikon- und halogenfrei
Schutzklasse II
Brennbarkeitsklasse V0

Prinzipschaltbild 6590104	Abgänge	Gehäuse
	CEE-Anbaudosen 5-pol. 400 V 1 x 16 A	Gehäuse 659 H: 237 mm B: 125 mm T: 124 mm Vorprägung oben: 2 x M20/25 unten: 2 x M20/25 Gewicht 1,5 kg
Prinzipschaltbild 6570105	Abgänge	Gehäuse
	CEE-Anbaudosen 5-pol. 400 V 1 x 16 A Schuko 2 x 16 A	Gehäuse 657 H: 237 mm B: 125 mm T: 100,5 mm Vorprägung oben: 2 x M20/25 unten: 2 x M20/25 Gewicht 1,1 kg
Prinzipschaltbild 6580104	Abgänge	Gehäuse
	CEE-Anbaudosen 5-pol. 400 V 1 x 16 A Schuko 1 x 16 A	Gehäuse 658 H: 237 mm B: 125 mm T: 124 mm Vorprägung oben: 2 x M20/25 unten: 2 x M20/25 Gewicht 1,2 kg
Prinzipschaltbild 6920116	Abgänge	Gehäuse
	CEE-Anbaudosen 5-pol. 400 V 1 x 16 A Schuko 1 x 16 A	Gehäuse 692 H: 237 mm B: 183 mm T: 152 mm Vorprägung oben: 2 x M25/32/40 unten: 2 x M25/32/40 Gewicht 2,2 kg

6590104

- | | |
|-----------------------------|------------------------------|
| 1 CEE-Anbaudose 5 x 16A | Typ 410 |
| 1 Fehlerstromschutzschalter | (RCD) 4-pol. 40/0,03A |
| Anschluss | bis 6 mm ² 5-pol. |
| Gesamtschutzart | IP44 |



ab Lager

6570105

- | | |
|---------------------------|------------------------------|
| 1 CEE-Anbaudose 5 x 16A | Typ 510 |
| 2 Schutzkontaktsteckdosen | Typ 10003AA |
| Anschluss | bis 6 mm ² 5-pol. |
| Gesamtschutzart | IP44 |



ab Lager

6580104

- | | |
|--------------------------|------------------------------|
| 1 CEE-Anbaudose 5 x 16A | Typ 510 |
| 1 Schutzkontaktsteckdose | Typ 10003AA |
| 1 Leitungsschutzschalter | (MCB) 1-pol. 16A C |
| Anschluss | bis 6 mm ² 5-pol. |
| Gesamtschutzart | IP44 |



ab Lager

6920116

- | | |
|-----------------------------------|--------------------------------|
| 1 CEE-Anbaudosen 5 x 16A | Typ 410 |
| 1 Schutzkontaktsteckdosen | Typ 10003AA |
| 1 Leitungsschutzschalter (MCB) | 3-pol. 16A C |
| 1 Leitungsschutzschalter (MCB) | 1-pol. 16A C |
| 1 Fehlerstromschutzschalter (RCD) | 4-pol. 40/0,03A |
| Anschluss | bis 25 mm ² 10-pol. |
| Gesamtschutzart | IP44 |



1

2

3

4

5

6

7

8

9

10

Info Steckdosen-
kombinationen

Wandmontage

abhängigbar

tragbar

Eventverteiler

Sonderlösungen

Zubehör

Gehäuse PC/ABS silikon- und halogenfrei
Schutzklasse II
Brennbarkeitsklasse V0

Prinzipschaltbild 6920113	Abgänge	Gehäuse
	CEE-Anbaudosen 5-pol. 400 V 1 x 16 A Schuko 2 x 16 A	Gehäuse 692 H: 237 mm B: 183 mm T: 152 mm Vorprägung oben: 2 x M25/32/40 unten: 2 x M25/32/40 Gewicht 2,1 kg
Prinzipschaltbild 6920117	Abgänge	Gehäuse
	CEE-Anbaudosen 5-pol. 400 V 1 x 16 A Schuko 2 x 16 A	Gehäuse 692 H: 237 mm B: 183 mm T: 152 mm Vorprägung oben: 2 x M25/32/40 unten: 2 x M25/32/40 Gewicht 2,5 kg
Prinzipschaltbild 6920117A	Abgänge	Gehäuse
	CEE-Anbaudosen 5-pol. 400 V 1 x 16 A Schuko 2 x 16 A	Gehäuse 692 H: 237 mm B: 183 mm T: 152 mm Vorprägung oben: 2 x M25/32/40 unten: 2 x M25/32/40 Gewicht 2,6 kg
Prinzipschaltbild 6980128	Abgänge	Gehäuse
	CEE-Anbaudosen 5-pol. 400 V 1 x 16 A Schuko 2 x 16 A Datendose 2 x RJ45	Gehäuse 698 H: 370 mm B: 183 mm T: 152 mm Vorprägung oben: 2 x M25/32/40 unten: 2 x M25/32/40 Gewicht 3,4 kg

6920113

- | | |
|---------------------------|--------------------------------|
| 1 CEE-Anbaudose 5 x 16A | Typ 410 |
| 2 Schutzkontaktsteckdosen | Typ 10003AA |
| 1 Leitungsschutzschalter | (MCB) 3-pol. 16A C |
| 2 Leitungsschutzschalter | (MCB) 1-pol. 16A C |
| Anschluss | bis 25 mm ² 10-pol. |
| Gesamtschutzart | IP44 |



6920117

- | | |
|-----------------------------|--------------------------------|
| 1 CEE-Anbaudose 5 x 16A | Typ 410 |
| 2 Schutzkontaktsteckdosen | Typ 10003AA |
| 1 Leitungsschutzschalter | (MCB)3-pol. 16A C |
| 2 Leitungsschutzschalter | (MCB)1-pol. 16A C |
| 1 Fehlerstromschutzschalter | (RCD)4-pol. 40/0,03A |
| Anschluss | bis 25 mm ² 10-pol. |
| Gesamtschutzart | IP44 |



6920117A

allstromsensitiver RCD

- | | |
|-----------------------------------|--------------------------------|
| 1 CEE-Anbaudose 5 x 16A | Typ 410 |
| 2 Schutzkontaktsteckdosen | Typ 10003AA |
| 1 Leitungsschutzschalter | (MCB) 3-pol. 16A C |
| 2 Leitungsschutzschalter | (MCB) 1-pol. 16A C |
| 1 Fehlerstromschutzschalter (RCD) | 4-pol. 40/0,03A |
| allstromsensitiv Typ B SK | |
| Anschluss | bis 25 mm ² 10-pol. |
| Gesamtschutzart | IP44 |



6980128

- | | |
|-----------------------------|----------------------------|
| 1 CEE-Anbaudose 5 x 16A | Typ 410 |
| 2 Schutzkontaktsteckdosen | Typ 10003AA |
| 1 Leitungsschutzschalter | (MCB) 3-pol. 16A C |
| 2 Leitungsschutzschalter | (MCB) 1-pol. 16A C |
| 1 Fehlerstromschutzschalter | (RCD) 4-pol. 40/0,03A |
| 1 Klemmsatz | 25 mm ² 10-pol. |
| 1 Datendoppeldose | RJ45 Farbe gelb Kat.6 |
| Gesamtschutzart | IP44 |



1

2

3

4

5

6

7

8

9

10

Info Steckdosen-
kombinationen

Wandmontage

abhängig

tragbar

Eventverteiler

Sonderlösungen

Zubehör

Gehäuse PC/ABS silikon- und halogenfrei
Schutzklasse II
Brennbarkeitsklasse V0

Prinzipschaltbild 6980127	Abgänge	Gehäuse
<p>Prinzipschaltbild 6980127 zeigt eine 3/N/PE-50Hz 400V Versorgung mit einer 40/0,03A Sicherung. Es gibt vier 16A CEE-Steckdosen und vier 16A Schutzkontakt-Steckdosen.</p>	<p>CEE-Anbaudosen 5-pol. 400 V</p> <p>1 x 16 A</p> <p>Schuko 4 x 16 A</p>	<p>Gehäuse 698 H: 370 mm B: 183 mm T: 152 mm</p> <p>Vorprägung oben: 2 x M25/32/40 unten: 2 x M25/32/40</p> <p>Gewicht 3,6 kg</p>
Prinzipschaltbild 6980203	Abgänge	Gehäuse
<p>Prinzipschaltbild 6980203 zeigt eine 3/N/PE-50Hz 400V Versorgung mit einer 40/0,03A Sicherung. Es gibt drei 16A CEE-Steckdosen und drei 16A Schutzkontakt-Steckdosen.</p>	<p>CEE-Anbaudosen 5-pol. 400 V</p> <p>2 x 16 A</p> <p>Schuko 3 x 16 A</p>	<p>Gehäuse 698 H: 370 mm B: 183 mm T: 152 mm</p> <p>Vorprägung oben: 2 x M25/32/40 unten: 2 x M25/32/40</p> <p>Gewicht 3,8 kg</p>
Prinzipschaltbild 6820208A	Abgänge	Gehäuse
<p>Prinzipschaltbild 6820208A zeigt eine 3/N/PE-50Hz 400V Versorgung mit einer 63/0,03A Typ B Sicherung. Es gibt vier 16A CEE-Steckdosen und vier 16A Schutzkontakt-Steckdosen.</p>	<p>CEE-Anbaudosen 5-pol. 400 V</p> <p>2 x 16 A</p> <p>Schuko 2 x 16 A</p>	<p>Gehäuse 682 H: 404 mm B: 290 mm T: 172 mm</p> <p>Vorprägung oben: 3 x M40/50 unten: 3 x M40/50</p> <p>Gewicht 6,0 kg</p>
Prinzipschaltbild 6820204	Abgänge	Gehäuse
<p>Prinzipschaltbild 6820204 zeigt eine 3/N/PE-50Hz 400V Versorgung mit einer 40/0,03A Sicherung. Es gibt fünf 16A CEE-Steckdosen und drei 16A Schutzkontakt-Steckdosen.</p>	<p>CEE-Anbaudosen 5-pol. 400 V</p> <p>2 x 16 A</p> <p>Schuko 3 x 16 A</p>	<p>Gehäuse 682 H: 404 mm B: 290 mm T: 172 mm</p> <p>Vorprägung oben: 3 x M40/50 unten: 3 x M40/50</p> <p>Gewicht 6,1 kg</p>

6980127

- | | |
|-----------------------------|----------------------------|
| 1 CEE-Anbaudose 5 x 16A | Typ 410 |
| 4 Schutzkontaktsteckdosen | Typ 10003AA |
| 1 Leitungsschutzschalter | (MCB) 3-pol. 16A C |
| 2 Leitungsschutzschalter | (MCB) 1-pol. 16A C |
| 1 Fehlerstromschutzschalter | (RCD) 4-pol. 40/0,03A |
| 1 Klemmsatz | 25 mm ² 10-pol. |
| Gesamtschutzart | IP44 |



6980203

- | | |
|---------------------------|----------------------------|
| 2 CEE-Anbaudosen 5 x 16A | Typ 410 |
| 3 Schutzkontaktsteckdosen | Typ 10003AA |
| 2 Leitungsschutzschalter | (MCB) 3-pol. 16A C |
| 3 Leitungsschutzschalter | (MCB) 1-pol. 16A C |
| 1 Klemmsatz | 25 mm ² 10-pol. |
| Gesamtschutzart | IP44 |



6820208A

allstromsensitiver RCD

- | | |
|-----------------------------|----------------------------|
| 2 CEE-Anbaudosen 5 x 16A | Typ 410 |
| 2 Schutzkontaktsteckdosen | Typ 10003AA |
| 2 Leitungsschutzschalter | (MCB) 3-pol. 16A C |
| 2 Leitungsschutzschalter | (MCB) 1-pol. 16A C |
| 1 Fehlerstromschutzschalter | (RCD) 4-pol. 63/0,03A |
| allstromsensitiv Typ B SK | |
| 1 Klemmsatz | 25 mm ² 10-pol. |
| Gesamtschutzart | IP44 |



6820204

- | | |
|-----------------------------|----------------------------|
| 2 CEE-Anbaudosen 5 x 16A | Typ 410 |
| 3 Schutzkontaktsteckdosen | Typ 10003AA |
| 2 Leitungsschutzschalter | (MCB) 3-pol. 16A C |
| 3 Leitungsschutzschalter | (MCB) 1-pol. 16A C |
| 1 Fehlerstromschutzschalter | (RCD) 4-pol. 40/0,03A |
| 1 Klemmsatz | 25 mm ² 10-pol. |
| Gesamtschutzart | IP44 |



Gehäuse PC/ABS silikon- und halogenfrei
Schutzklasse II
Brennbarkeitsklasse V0

Prinzipschaltbild 6820211

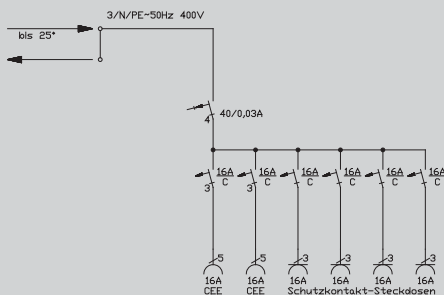

Abgänge

CEE-Anbaudosen
5-pol. 400 V

2 x 16 A

Schuko

4 x 16 A

Gehäuse

Gehäuse 682
H: 404 mm
B: 290 mm
T: 172 mm

Vorprägung oben:
3 x M40/50
unten:
3 x M40/50

Gewicht
6,3 kg

Prinzipschaltbild 6990305

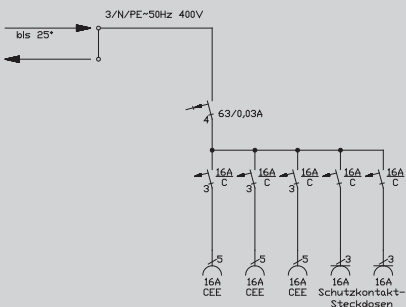

Abgänge

CEE-Anbaudosen
5-pol. 400 V

3 x 16 A

Schuko

2 x 16 A

Gehäuse

Gehäuse 699
H: 607 mm
B: 183 mm
T: 152 mm

Vorprägung oben:
3 x M40/50
unten:
3 x M40/50

Gewicht
6,2 kg

Prinzipschaltbild 6820306

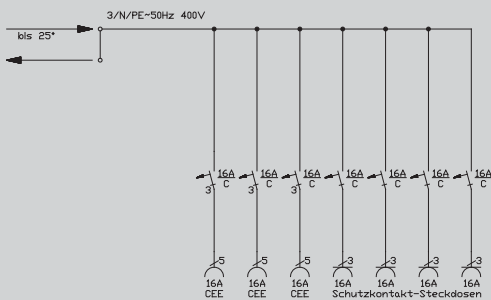

Abgänge

CEE-Anbaudosen
5-pol. 400 V

3 x 16 A

Schuko

4 x 16 A

Gehäuse

Gehäuse 682
H: 404 mm
B: 290 mm
T: 172 mm

Vorprägung oben:
3 x M40/50
unten:
3 x M40/50

Gewicht
6,3 kg

Prinzipschaltbild 6890304

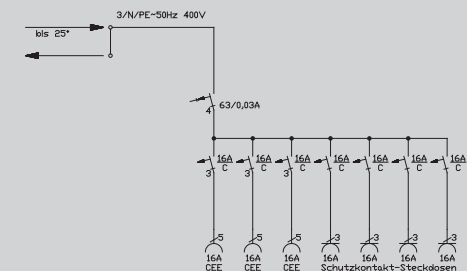

Abgänge

CEE-Anbaudosen
5-pol. 400 V

3 x 16 A

Schuko

4 x 16 A

Gehäuse

Gehäuse 689
H: 655 mm
B: 290 mm
T: 171 mm

Vorprägung oben:
3 x M40/50
unten:
3 x M40/50

Gewicht
9,3 kg

6820211

- | | |
|-----------------------------|----------------------------|
| 2 CEE-Anbaudosen 5 x 16A | Typ 410 |
| 4 Schutzkontaktsteckdosen | Typ 10003AA |
| 2 Leitungsschutzschalter | (MCB) 3-pol. 16A C |
| 4 Leitungsschutzschalter | (MCB) 1-pol. 16A C |
| 1 Fehlerstromschutzschalter | (RCD) 4-pol. 40/0,03A |
| 1 Klemmsatz | 25 mm ² 10-pol. |
| Gesamtschutzart | IP44 |



6990305

- | | |
|-----------------------------|-----------------------|
| 3 CEE-Anbaudosen 5 x 16A | Typ 410 |
| 2 Schutzkontaktsteckdosen | Typ 10003AA |
| 3 Leitungsschutzschalter | (MCB) 3-pol. 16A C |
| 2 Leitungsschutzschalter | (MCB) 1-pol. 16A C |
| 1 Fehlerstromschutzschalter | (RCD) 4-pol. 63/0,03A |
| 1 Klemmsatz K25 10-pol. | |
| Gesamtschutzart IP44 | |



6820306

- | | |
|---------------------------|----------------------------|
| 3 CEE-Anbaudosen 5 x 16A | Typ 410 |
| 4 Schutzkontaktsteckdosen | Typ 10003AA |
| 3 Leitungsschutzschalter | (MCB) 3-pol. 16A C |
| 4 Leitungsschutzschalter | (MCB) 1-pol. 16A C |
| 1 Klemmsatz | 25 mm ² 10-pol. |
| Gesamtschutzart | IP44 |



6890304

- | | |
|-----------------------------|----------------------------|
| 3 CEE-Anbaudosen 5 x 16A | Typ 410 |
| 4 Schutzkontaktsteckdosen | Typ 10003AA |
| 3 Leitungsschutzschalter | (MCB) 3-pol. 16A C |
| 4 Leitungsschutzschalter | (MCB) 1-pol. 16A C |
| 1 Fehlerstromschutzschalter | (RCD) 4-pol. 63/0,03A |
| 1 Klemmsatz | 25 mm ² 10-pol. |
| Gesamtschutzart | IP44 |



Gehäuse PC/ABS silikon- und halogenfrei
Schutzklasse II
Brennbarkeitsklasse V0

Prinzipschaltbild 6591105	Abgänge	Gehäuse
	CEE-Anbaudosen 5-pol. 400 V 1 x 32 A	Gehäuse 659 H: 237 mm B: 125 mm T: 124 mm Vorprägung oben: 2 x M20/25 unten: 2 x M20/25 Gewicht 1,4 kg
Prinzipschaltbild 6581104	Abgänge	Gehäuse
	CEE-Anbaudosen 5-pol. 400 V 1 x 32 A Schuko 1 x 16 A	Gehäuse 658 H: 237 mm B: 125 mm T: 124 mm Vorprägung oben: 2 x M20/25 unten: 2 x M20/25 Gewicht 1,6 kg
Prinzipschaltbild 6921108	Abgänge	Gehäuse
	CEE-Anbaudosen 5-pol. 400 V 1 x 32 A Schuko 2 x 16 A	Gehäuse 692 H: 237 mm B: 183 mm T: 152 mm Vorprägung oben: 2 x M25/32/40 unten: 2 x M25/32/40 Gewicht 2,3 kg
Prinzipschaltbild 6921109	Abgänge	Gehäuse
	CEE-Anbaudosen 5-pol. 400 V 1 x 32 A Schuko 2 x 16 A	Gehäuse 692 H: 237 mm B: 183 mm T: 152 mm Vorprägung oben: 2 x M25/32/40 unten: 2 x M25/32/40 Gewicht 2,6 kg

6591105

- | | |
|-----------------------------|------------------------------|
| 1 CEE-Anbaudose 5 x 32A | Typ 430 |
| 1 Fehlerstromschutzschalter | (RCD) 4-pol. 40/0,03A |
| Anschluss | bis 6 mm ² 5-pol. |
| Gesamtschutzart | IP44 |



6581104

- | | |
|--------------------------|------------------------------|
| 1 CEE-Anbaudose 5 x 32A | Typ 530 |
| 1 Schutzkontaktsteckdose | Typ 10003AA |
| 1 Leitungsschutzschalter | (MCB) 1-pol. 16A C |
| Anschluss | bis 6 mm ² 5-pol. |
| Gesamtschutzart | IP44 |



6921108

- | | |
|---------------------------|--------------------------------|
| 1 CEE-Anbaudose 5 x 32A | Typ 430 |
| 2 Schutzkontaktsteckdosen | Typ 10003AA |
| 1 Leitungsschutzschalter | (MCB) 3-pol. 32A C |
| 2 Leitungsschutzschalter | (MCB) 1-pol. 16A C |
| Anschluss | bis 25 mm ² 10-pol. |
| Gesamtschutzart | IP44 |



6921109

- | | |
|-----------------------------|--------------------------------|
| 1 CEE-Anbaudose 5 x 32A | Typ 430 |
| 2 Schutzkontaktsteckdosen | Typ 10003AA |
| 1 Leitungsschutzschalter | (MCB) 3-pol. 32A C |
| 2 Leitungsschutzschalter | (MCB) 1-pol. 16A C |
| 1 Fehlerstromschutzschalter | (RCD) 4-pol. 40/0,03A |
| Anschluss | bis 25 mm ² 10-pol. |
| Gesamtschutzart | IP44 |



Gehäuse PC/ABS silikon- und halogenfrei
Schutzklasse II
Brennbarkeitsklasse V0

Prinzipschaltbild 6981107

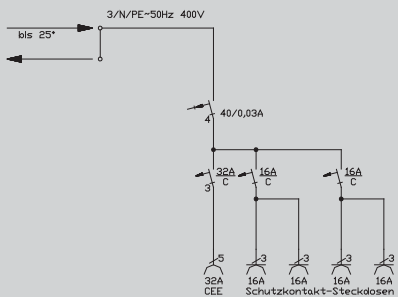

Abgänge

CEE-Anbaudosen

5-pol. 400 V

1 x 32 A

Schuko

4 x 16 A

Gehäuse

Gehäuse 698

H: 370 mm

B: 183 mm

T: 152 mm

Vorprägung

oben:

2 x M25/32/40

unten:

2 x M25/32/40

Gewicht

3,8 kg

Prinzipschaltbild 6821202

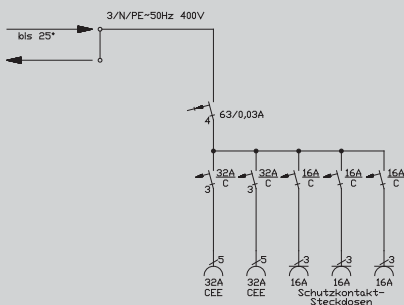

Abgänge

CEE-Anbaudosen

5-pol. 400 V

2 x 32 A

Schuko

3 x 16 A

Gehäuse

Gehäuse 682

H: 404 mm

B: 290 mm

T: 171 mm

Vorprägung

oben:

3 x M40/50

unten:

3 x M40/50

Gewicht

6,3 kg

Prinzipschaltbild 6913001

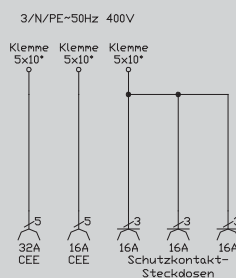

Abgänge

CEE-Anbaudosen

5-pol. 400 V

1 x 32 A

1 x 16 A

Schuko

3 x 16 A

Gehäuse

Gehäuse 691

H: 237 mm

B: 183 mm

T: 152 mm

Vorprägung

oben:

2 x M25/32/40

unten:

2 x M25/32/40

Gewicht

2,2 kg

Prinzipschaltbild 6923015

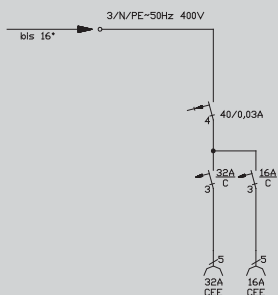

Abgänge

CEE-Anbaudosen

5-pol. 400 V

1 x 32 A

1 x 16 A

Gehäuse

Gehäuse 692

H: 237 mm

B: 183 mm

T: 152 mm

Vorprägung

oben:

2 x M25/32/40

unten:

2 x M25/32/40

Gewicht

2,7 kg

6981107

- | | |
|-----------------------------|----------------------------|
| 1 CEE-Anbaudose 5 x 32A | Typ 430 |
| 4 Schutzkontaktsteckdosen | Typ 10003AA |
| 1 Leitungsschutzschalter | (MCB) 3-pol. 32A C |
| 2 Leitungsschutzschalter | (MCB) 1-pol. 16A C |
| 1 Fehlerstromschutzschalter | (RCD) 4-pol. 40/0,03A |
| 1 Klemmsatz | 25 mm ² 10-pol. |
| Gesamtschutzart | IP44 |



6821202

- | | |
|-----------------------------|----------------------------|
| 2 CEE-Anbaudosen 5 x 32A | Typ 430 |
| 3 Schutzkontaktsteckdosen | Typ 10003AA |
| 2 Leitungsschutzschalter | (MCB) 3-pol. 32A C |
| 3 Leitungsschutzschalter | (MCB) 1-pol. 16A C |
| 1 Fehlerstromschutzschalter | (RCD) 4-pol. 63/0,03A |
| 1 Klemmsatz | 25 mm ² 10-pol. |
| Gesamtschutzart | IP44 |



6913001

- | | |
|---------------------------|---------------------------|
| 1 CEE-Anbaudose 5 x 32A | Typ 430 |
| 1 CEE-Anbaudose 5 x 16A | Typ 410 |
| 3 Schutzkontaktsteckdosen | Typ 10003AA |
| 3 Klemmsätze | 10 mm ² 5-pol. |
| Gesamtschutzart | IP44 |



6923015

- | | |
|-----------------------------|-------------------------------|
| 1 CEE-Anbaudose 5 x 32A | Typ 430 |
| 1 CEE-Anbaudose 5 x 16A | Typ 410 |
| 1 Leitungsschutzschalter | (MCB) 3-pol. 32A C |
| 1 Leitungsschutzschalter | (MCB) 3-pol. 16A C |
| 1 Fehlerstromschutzschalter | (RCD) 4-pol. 40/0,03A |
| Anschluss | bis 16 mm ² 5-pol. |
| Gesamtschutzart | IP44 |



Gehäuse PC/ABS silikon- und halogenfrei
Schutzklasse II
Brennbarkeitsklasse V0

Prinzipschaltbild 6983012

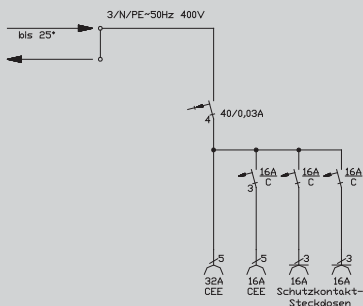

Abgänge

CEE-Anbaudosen
5-pol. 400 V

1 x 32 A

1 x 16 A

Schuko

2 x 16 A

Gehäuse

Gehäuse 698

H: 370 mm

B: 183 mm

T: 152 mm

Vorprägung oben:

2 x M25/32/40

unten:

2 x M25/32/40

Gewicht

3,9 kg

Prinzipschaltbild 6983012A

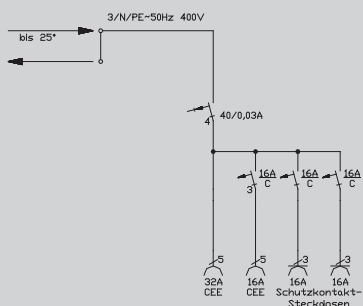

Abgänge

CEE-Anbaudosen
5-pol. 400 V

1 x 32 A

1 x 16 A

Schuko

2 x 16 A

Gehäuse

Gehäuse 698

H: 370 mm

B: 183 mm

T: 152 mm

Vorprägung oben:

2 x M25/32/40

unten:

2 x M25/32/40

Gewicht

3,9 kg

Prinzipschaltbild 6823010

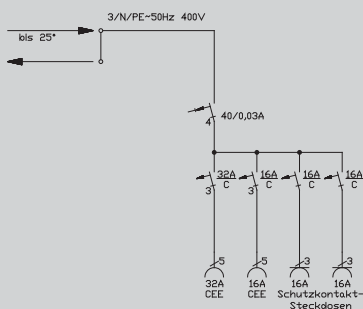

Abgänge

CEE-Anbaudosen
5-pol. 400 V

1 x 32 A

1 x 16 A

Schuko

2 x 16 A

Gehäuse

Gehäuse 682

H: 404 mm

B: 290 mm

T: 171 mm

Vorprägung oben:

3 x M40/50

unten:

3 x M40/50

Gewicht

6,0 kg

Prinzipschaltbild 6823030

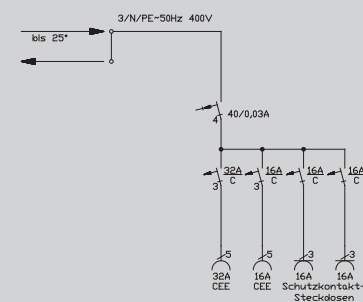

Abgänge

CEE-Anbaudosen
5-pol. 400 V

1 x 32 A

1 x 16 A

Schuko

2 x 16 A

Datendose

2 x RJ45

Gehäuse

Gehäuse 682

H: 404 mm

B: 290 mm

T: 171 mm

Vorprägung oben:

3 x M40/50

unten:

3 x M40/50

Gewicht

6,2 kg

6983012

- | | |
|-----------------------------|----------------------------|
| 1 CEE-Anbaudose 5 x 32A | Typ 430 |
| 1 CEE-Anbaudose 5 x 16A | Typ 410 |
| 2 Schutzkontaktsteckdosen | Typ 10003AA |
| 1 Leitungsschutzschalter | (MCB) 3-pol. 16A C |
| 2 Leitungsschutzschalter | (MCB) 1-pol. 16A C |
| 1 Fehlerstromschutzschalter | (RCD) 4-pol. 40/0,03A |
| 1 Klemmsatz | 25 mm ² 10-pol. |
| Gesamtschutzart | IP44 |



6983012A

allstromsensitiver RCD

- | | |
|-----------------------------|----------------------------|
| 1 CEE-Anbaudose 5 x 32A | Typ 430 |
| 1 CEE-Anbaudose 5 x 16A | Typ 410 |
| 2 Schutzkontaktsteckdosen | Typ 10003AA |
| 1 Leitungsschutzschalter | (MCB) 3-pol. 16A C |
| 2 Leitungsschutzschalter | (MCB) 1-pol. 16A C |
| 1 Fehlerstromschutzschalter | (RCD) 4-pol. 40/0,03A |
| allstromsensitiv Typ B SK | |
| 1 Klemmsatz | 25 mm ² 10-pol. |
| Gesamtschutzart | IP44 |



6823010

- | | |
|-----------------------------|----------------------------|
| 1 CEE-Anbaudose 5 x 32A | Typ 430 |
| 1 CEE-Anbaudose 5 x 16A | Typ 410 |
| 2 Schutzkontaktsteckdosen | Typ 10003AA |
| 1 Leitungsschutzschalter | (MCB) 3-pol. 32A C |
| 1 Leitungsschutzschalter | (MCB) 3-pol. 16A C |
| 2 Leitungsschutzschalter | (MCB) 1-pol. 16A C |
| 1 Fehlerstromschutzschalter | (RCD) 4-pol. 40/0,03A |
| 1 Klemmsatz | 25 mm ² 10-pol. |
| Gesamtschutzart | IP44 |



6823030

- | | |
|-----------------------------|----------------------------|
| 1 CEE-Anbaudose 5 x 32A | Typ 430 |
| 1 CEE-Anbaudose 5 x 16A | Typ 410 |
| 2 Schutzkontaktsteckdosen | Typ 10003AA |
| 1 Leitungsschutzschalter | (MCB) 3-pol. 32A C |
| 1 Leitungsschutzschalter | (MCB) 3-pol. 16A C |
| 2 Leitungsschutzschalter | (MCB) 1-pol. 16A C |
| 1 Fehlerstromschutzschalter | (RCD) 4-pol. 40/0,03A |
| 1 Klemmsatz | 25 mm ² 10-pol. |
| 2 Datendoppeldosen | RJ45 Farbe gelb Kat.6 |
| Gesamtschutzart | IP44 |



Gehäuse PC/ABS silikon- und halogenfrei
Schutzklasse II
Brennbarkeitsklasse V0

Prinzipschaltbild 6993012

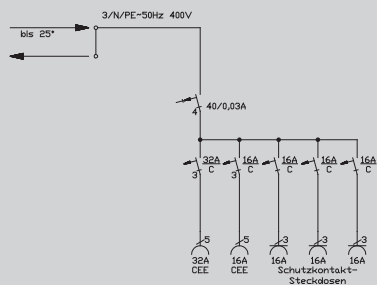

Abgänge

CEE-Anbaudosen
5-pol. 400 V

1 x 32 A

1 x 16 A

Schuko

3 x 16 A

Gehäuse

Gehäuse 699

H: 608 mm

B: 183 mm

T: 152 mm

Vorprägung oben:

2 x M25/32/40

unten:

2 x M25/32/40

Gewicht

5,6 kg

Prinzipschaltbild 6983001

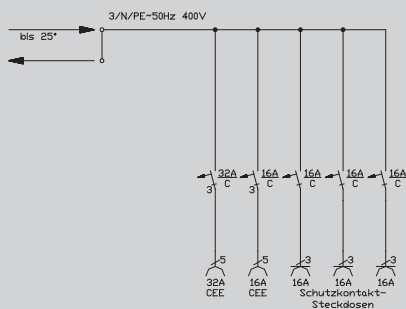

Abgänge

CEE-Anbaudosen
5-pol. 400 V

1 x 32 A

1 x 16 A

Schuko

3 x 16 A

Gehäuse

Gehäuse 698

H: 370 mm

B: 183 mm

T: 152 mm

Vorprägung oben:

2 x M25/32/40

unten:

2 x M25/32/40

Gewicht

4,0 kg

Prinzipschaltbild 6983017

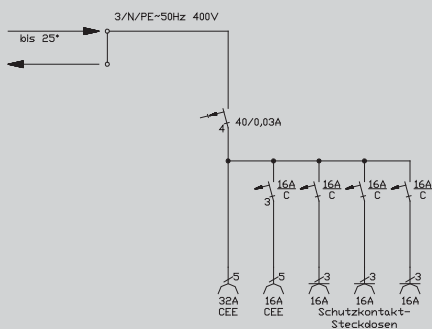

Abgänge

CEE-Anbaudosen
5-pol. 400 V

1 x 32 A

1 x 16 A

Schuko

3 x 16 A

Gehäuse

Gehäuse 698

H: 370 mm

B: 183 mm

T: 152 mm

Vorprägung oben:

2 x M25/32/40

unten:

2 x M25/32/40

Gewicht

4.0 kg

Prinzipschaltbild 6823009

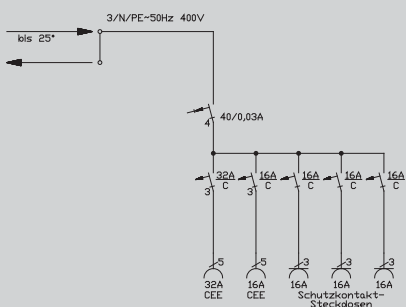

Abgänge

CEE-Anbaudosen
5-pol. 400 V

1 x 32 A

1 x 16 A

Schuko

3 x 16 A

Gehäuse

Gehäuse 682

H: 404 mm

B: 290 mm

T: 171 mm

Vorprägung oben:

3 x M40/50

unten:

3 x M40/50

Gewicht

6,5 kg

6993012

- | | |
|-----------------------------|----------------------------|
| 1 CEE-Anbaudose 5 x 32A | Typ 430 |
| 1 CEE-Anbaudose 5 x 16A | Typ 410 |
| 3 Schutzkontaktsteckdosen | Typ 10003AA |
| 1 Leitungsschutzschalter | (MCB) 3-pol. 32A C |
| 1 Leitungsschutzschalter | (MCB) 3-pol. 16A C |
| 3 Leitungsschutzschalter | (MCB) 1-pol. 16A C |
| 1 Fehlerstromschutzschalter | (RCD) 4-pol. 40/0,03A |
| 1 Klemmsatz | 25 mm ² 10-pol. |
| Gesamtschutzart | IP44 |



6983001

- | | |
|---------------------------|----------------------------|
| 1 CEE-Anbaudose 5 x 32A | Typ 430 |
| 1 CEE-Anbaudose 5 x 16A | Typ 410 |
| 3 Schutzkontaktsteckdosen | Typ 10003AA |
| 1 Leitungsschutzschalter | (MCB) 3-pol. 32A C |
| 1 Leitungsschutzschalter | (MCB) 3-pol. 16A C |
| 3 Leitungsschutzschalter | (MCB) 1-pol. 16A C |
| 1 Klemmsatz | 25 mm ² 10-pol. |
| Gesamtschutzart | IP44 |



6983017

- | | |
|-----------------------------|----------------------------|
| 1 CEE-Anbaudose 5 x 32A | Typ 430 |
| 1 CEE-Anbaudose 5 x 16A | Typ 410 |
| 3 Schutzkontaktsteckdosen | Typ 10003AA |
| 1 Leitungsschutzschalter | (MCB) 3-pol. 16A C |
| 3 Leitungsschutzschalter | (MCB) 1-pol. 16A C |
| 1 Fehlerstromschutzschalter | (RCD) 4-pol. 40/0,03A |
| 1 Klemmsatz | 25 mm ² 10-pol. |
| Gesamtschutzart | IP44 |



6823009

- | | |
|-----------------------------|----------------------------|
| 1 CEE-Anbaudose 5 x 32A | Typ 430 |
| 1 CEE-Anbaudose 5 x 16A | Typ 410 |
| 3 Schutzkontaktsteckdosen | Typ 10003AA |
| 1 Leitungsschutzschalter | (MCB) 3-pol. 32A C |
| 1 Leitungsschutzschalter | (MCB) 3-pol. 16A C |
| 3 Leitungsschutzschalter | (MCB) 1-pol. 16A C |
| 1 Fehlerstromschutzschalter | (RCD) 4-pol. 40/0,03A |
| 1 Klemmsatz | 25 mm ² 10-pol. |
| Gesamtschutzart | IP44 |



Gehäuse PC/ABS silikon- und halogenfrei
Schutzklasse II
Brennbarkeitsklasse V0

Prinzipschaltbild 6823004

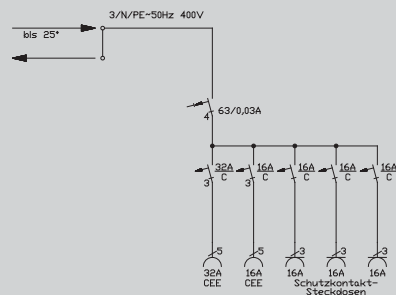

Abgänge

CEE-Anbaudosen
5-pol. 400 V

1 x 32 A

1 x 16 A

Schuko

3 x 16 A

Gehäuse

Gehäuse 682

H: 404 mm

B: 290 mm

T: 171 mm

Vorprägung

oben:

3 x M40/50

unten:

3 x M40/50

Gewicht

6,3 kg

Prinzipschaltbild 6823004A

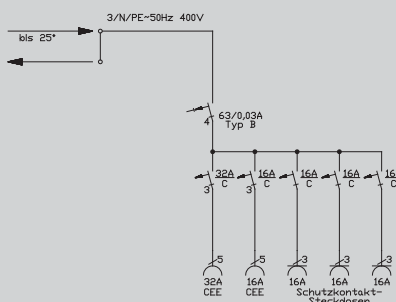

Abgänge

CEE-Anbaudosen
5-pol. 400 V

1 x 32 A

1 x 16 A

Schuko

3 x 16 A

Gehäuse

Gehäuse 682

H: 404 mm

B: 290 mm

T: 171 mm

Vorprägung

oben:

3 x M40/50

unten:

3 x M40/50

Gewicht

6,4 kg

Prinzipschaltbild 6823012

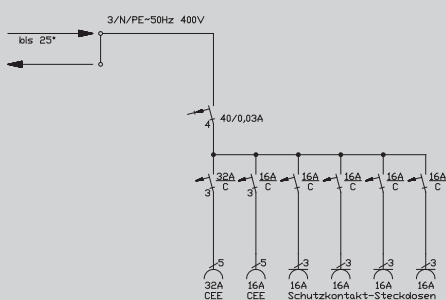

Abgänge

CEE-Anbaudosen
5-pol. 400 V

1 x 32 A

1 x 16 A

Schuko

4 x 16 A

Gehäuse

Gehäuse 682

H: 404 mm

B: 290 mm

T: 171 mm

Vorprägung

oben:

3 x M40/50

unten:

3 x M40/50

Gewicht

6,3 kg

Prinzipschaltbild 6993103

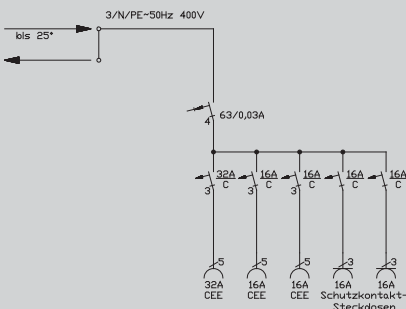

Abgänge

CEE-Anbaudosen
5-pol. 400 V

1 x 32 A

2 x 16 A

Schuko

2 x 16 A

Gehäuse

Gehäuse 699

H: 608 mm

B: 183 mm

T: 152 mm

Vorprägung

oben:

2 x M25/32/40

unten:

2 x M25/32/40

Gewicht

6,3 kg

6823004

- | | |
|-----------------------------|----------------------------|
| 1 CEE-Anbaudose 5 x 32A | Typ 430 |
| 1 CEE-Anbaudose 5 x 16A | Typ 410 |
| 3 Schutzkontaktsteckdosen | Typ 10003AA |
| 1 Leitungsschutzschalter | (MCB) 3-pol. 32A C |
| 1 Leitungsschutzschalter | (MCB) 3-pol. 16A C |
| 3 Leitungsschutzschalter | (MCB) 1-pol. 16A C |
| 1 Fehlerstromschutzschalter | (RCD) 4-pol. 63/0,03A |
| 1 Klemmsatz | 25 mm ² 10-pol. |
| Gesamtschutzart | IP44 |



6823004A

allstromsensitiver RCD

- | | |
|-----------------------------|----------------------------|
| 1 CEE-Anbaudose 5 x 32A | Typ 430 |
| 1 CEE-Anbaudose 5 x 16A | Typ 410 |
| 3 Schutzkontaktsteckdosen | Typ 10003AA |
| 1 Leitungsschutzschalter | (MCB) 3-pol. 32A C |
| 1 Leitungsschutzschalter | (MCB) 3-pol. 16A C |
| 3 Leitungsschutzschalter | (MCB) 1-pol. 16A C |
| 1 Fehlerstromschutzschalter | (RCD) 4-pol. 63/0,03A |
| 1 Klemmsatz | 25 mm ² 10-pol. |
| Gesamtschutzart | IP44 |



6823012

- | | |
|-----------------------------|----------------------------|
| 1 CEE-Anbaudose 5 x 32A | Typ 430 |
| 1 CEE-Anbaudose 5 x 16A | Typ 410 |
| 4 Schutzkontaktsteckdosen | Typ 10003AA |
| 1 Leitungsschutzschalter | (MCB) 3-pol. 32A C |
| 1 Leitungsschutzschalter | (MCB) 3-pol. 16A C |
| 4 Leitungsschutzschalter | (MCB) 1-pol. 16A C |
| 1 Fehlerstromschutzschalter | (RCD) 4-pol. 40/0,03A |
| 1 Klemmsatz | 25 mm ² 10-pol. |
| Gesamtschutzart | IP44 |



6993103

- | | |
|-----------------------------|----------------------------|
| 1 CEE-Anbaudose 5 x 32A | Typ 430 |
| 2 CEE-Anbaudosen 5 x 16A | Typ 410 |
| 2 Schutzkontaktsteckdosen | Typ 10003AA |
| 1 Leitungsschutzschalter | (MCB) 3-pol. 32A C |
| 2 Leitungsschutzschalter | (MCB) 3-pol. 16A C |
| 2 Leitungsschutzschalter | (MCB) 1-pol. 16A C |
| 1 Fehlerstromschutzschalter | (RCD) 4-pol. 63/0,03A |
| 1 Klemmsatz | 25 mm ² 10-pol. |
| Gesamtschutzart | IP44 |



Gehäuse PC/ABS silikon- und halogenfrei
Schutzklasse II
Brennbarkeitsklasse V0

Prinzipschaltbild 6893103

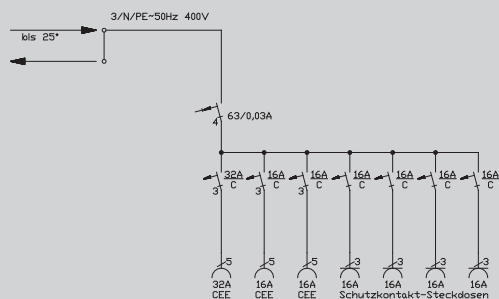

Abgänge

CEE-Anbaudosen
5-pol. 400 V

1 x 32 A

2 x 16 A

Schuko

4 x 16 A

Gehäuse

Gehäuse 689

H: 655 mm

B: 290 mm

T: 171 mm

Vorprägung

oben:

3 x M40/50

unten:

3 x M40/50

Gewicht

9,4 kg

Prinzipschaltbild 6823302

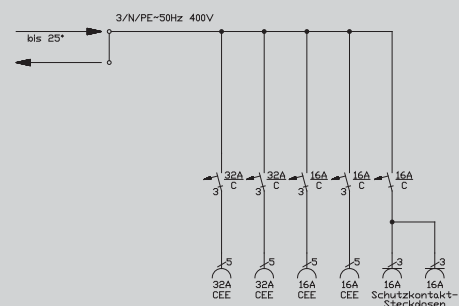

Abgänge

CEE-Anbaudosen
5-pol. 400 V

2 x 32 A

2 x 16 A

Schuko

2 x 16 A

Gehäuse

Gehäuse 682

H: 404 mm

B: 290 mm

T: 171 mm

Vorprägung

oben:

3 x M40/50

unten:

3 x M40/50

Gewicht

6,8 kg

Prinzipschaltbild 6893311

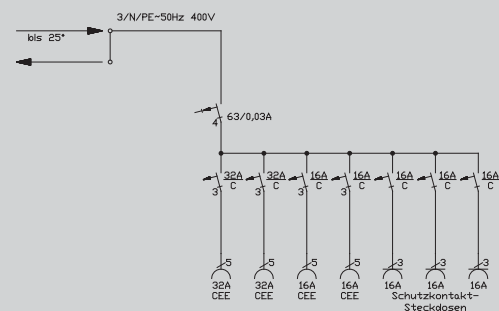

Abgänge

CEE-Anbaudosen
5-pol. 400 V

2 x 32 A

2 x 16 A

Schuko

3 x 16 A

Gehäuse

Gehäuse 689

H: 655 mm

B: 290 mm

T: 171 mm

Vorprägung

oben:

3 x M40/50

unten:

3 x M40/50

Gewicht

9,8 kg

Prinzipschaltbild 6893317

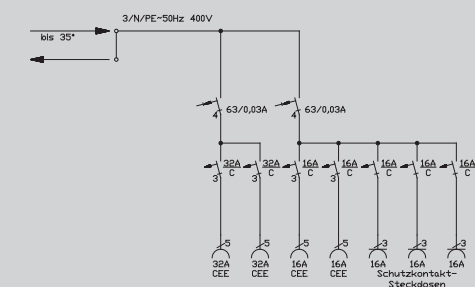

Abgänge

CEE-Anbaudosen
5-pol. 400 V

2 x 32 A

2 x 16 A

Schuko

3 x 16 A

Gehäuse

Gehäuse 689

H: 655 mm

B: 290 mm

T: 171 mm

Vorprägung

oben:

3 x M40/50

unten:

3 x M40/50

Gewicht

10,5 kg

6893103

- | | |
|-----------------------------|----------------------------|
| 1 CEE-Anbaudose 5 x 32A | Typ 430 |
| 2 CEE-Anbaudosen 5 x 16A | Typ 410 |
| 4 Schutzkontaktsteckdosen | Typ 10003AA |
| 1 Leitungsschutzschalter | (MCB) 3-pol. 32A C |
| 2 Leitungsschutzschalter | (MCB) 3-pol. 16A C |
| 4 Leitungsschutzschalter | (MCB) 1-pol. 16A C |
| 1 Fehlerstromschutzschalter | (RCD) 4-pol. 63/0,03A |
| 1 Klemmsatz | 25 mm ² 10-pol. |
| Gesamtschutzart | IP44 |



6823302

- | | |
|---------------------------|----------------------------|
| 2 CEE-Anbaudosen 5 x 32A | Typ 430 |
| 2 CEE-Anbaudosen 5 x 16A | Typ 410 |
| 2 Schutzkontaktsteckdosen | Typ 10003AA |
| 2 Leitungsschutzschalter | (MCB) 3-pol. 32A C |
| 2 Leitungsschutzschalter | (MCB) 3-pol. 16A C |
| 1 Leitungsschutzschalter | (MCB) 1-pol. 16A C |
| 1 Klemmsatz | 25 mm ² 10-pol. |
| Gesamtschutzart | IP44 |



6893311

- | | |
|-----------------------------|----------------------------|
| 2 CEE-Anbaudosen 5 x 32A | Typ 430 |
| 2 CEE-Anbaudosen 5 x 16A | Typ 410 |
| 3 Schutzkontaktsteckdosen | Typ 10003AA |
| 2 Leitungsschutzschalter | (MCB) 3-pol. 32A C |
| 2 Leitungsschutzschalter | (MCB) 3-pol. 16A C |
| 3 Leitungsschutzschalter | (MCB) 1-pol. 16A C |
| 1 Fehlerstromschutzschalter | (RCD) 4-pol. 63/0,03A |
| 1 Klemmsatz | 25 mm ² 10-pol. |
| Gesamtschutzart | IP44 |



6893317

- | | |
|-----------------------------|----------------------------|
| 2 CEE-Anbaudosen 5 x 32A | Typ 430 |
| 2 Leitungsschutzschalter | (MCB) 3-pol. 32A C |
| 1 Fehlerstromschutzschalter | (RCD) 4-pol. 63/0,03A |
| 2 CEE-Anbaudosen 5 x 16A | Typ 410 |
| 3 Schutzkontaktsteckdosen | Typ 10003AA |
| 2 Leitungsschutzschalter | (MCB) 3-pol. 16A C |
| 3 Leitungsschutzschalter | (MCB) 1-pol. 16A C |
| 1 Fehlerstromschutzschalter | (RCD) 4-pol. 63/0,03A |
| 1 Klemmsatz | 35 mm ² 10-pol. |
| Gesamtschutzart | IP44 |



Gehäuse PC/ABS silikon- und halogenfrei
Schutzklasse II
Brennbarkeitsklasse V0

Prinzipschaltbild 6853408

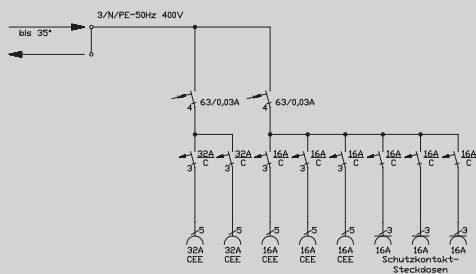

Abgänge

CEE-Anbaudosen
5-pol. 400 V
2 x 32 A
3 x 16 A

Schuko
3 x 16 A

Gehäuse

Gehäuse 685
H: 809 mm
B: 290 mm
T: 171 mm
Vorprägung oben:
3 x M40/50
unten:
3 x M40/50
Gewicht
12,8 kg

Prinzipschaltbild 6824403

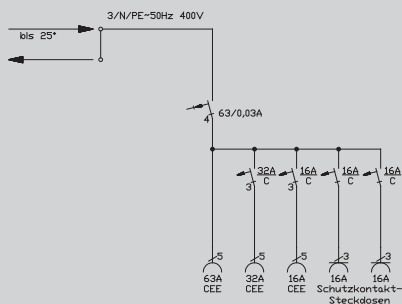

Abgänge

CEE-Anbaudosen
5-pol. 400 V
1 x 63 A
1 x 32 A
1 x 16 A

Schuko
2 x 16 A

Gehäuse

Gehäuse 682
H: 404 mm
B: 290 mm
T: 171 mm
Vorprägung oben:
3 x M40/50
unten:
3 x M40/50
Gewicht
7,2 kg

Prinzipschaltbild 6894418

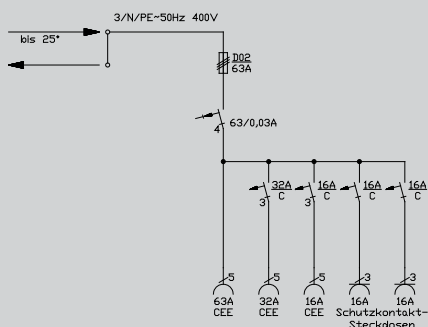

Abgänge

CEE-Anbaudosen
5-pol. 400 V
1 x 63 A
1 x 32 A
1 x 16 A

Schuko
2 x 16 A

Gehäuse

Gehäuse 689
H: 655 mm
B: 290 mm
T: 171 mm
Vorprägung oben:
3 x M40/50
unten:
3 x M40/50
Gewicht
9,7 kg

Prinzipschaltbild 6854705

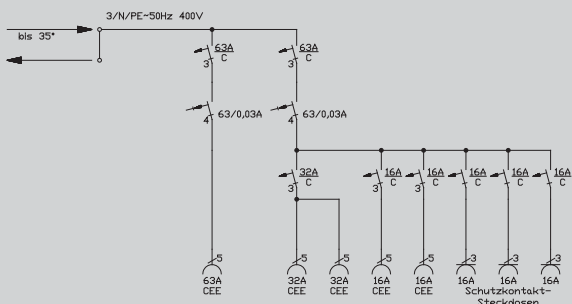

Abgänge

CEE-Anbaudosen
5-pol. 400 V
1 x 63 A
2 x 32 A
2 x 16 A

Schuko
3 x 16 A

Gehäuse

Gehäuse 685
H: 809 mm
B: 290 mm
T: 171 mm
Vorprägung oben:
3 x M40/50
unten:
3 x M40/50
Gewicht
13,8 kg

6853408

2 CEE-Anbaudosen 5 x 32A	Typ 430
2 Leitungsschutzschalter	(MCB) 3-pol. 32A C
1 Fehlerstromschutzschalter	(RCD) 4-pol. 63/0,03A
3 CEE-Anbaudosen 5 x 16A	Typ 410
3 Schutzkontaktsteckdosen	Typ 10003AA
3 Leitungsschutzschalter	(MCB) 3-pol. 16A C
3 Leitungsschutzschalter	(MCB) 1-pol. 16A C
1 Fehlerstromschutzschalter	(RCD) 4-pol. 63/0,03A
1 Klemmsatz	35 mm ² 10-pol.
Gesamtschutzart	IP44



6824403

1 CEE-Anbaudose 5 x 63A	Typ 560
1 CEE-Anbaudose 5 x 32A	Typ 430
1 CEE-Anbaudose 5 x 16A	Typ 410
2 Schutzkontaktsteckdosen	Typ 10003AA
1 Leitungsschutzschalter	(MCB) 3-pol. 32A C
1 Leitungsschutzschalter	(MCB) 3-pol. 16A C
2 Leitungsschutzschalter	(MCB) 1-pol. 16A C
1 Fehlerstromschutzschalter	(RCD) 4-pol. 63/0,03A
1 Klemmsatz	25 mm ² 10-pol.
Gesamtschutzart	IP44



6894418

1 CEE-Anbaudose 5 x 63A	Typ 560
1 CEE-Anbaudose 5 x 32A	Typ 430
1 CEE-Anbaudose 5 x 16A	Typ 410
2 Schutzkontaktsteckdosen	Typ 10003AA
1 Leitungsschutzschalter	(MCB) 3-pol. 32A C
1 Leitungsschutzschalter	(MCB) 3-pol. 16A C
2 Leitungsschutzschalter	(MCB) 1-pol. 16A C
1 Fehlerstromschutzschalter	(RCD) 4-pol. 63/0,03A
1 Neozed-Sockel	3-pol. D02 Vorsicherung
1 Klemmsatz	25 mm ² 10-pol.
Gesamtschutzart	IP44



6854705

1 CEE-Anbaudose 5 x 63A	Typ 560
1 Leitungsschutzschalter	(MCB) 3-pol. 63A C
1 Fehlerstromschutzschalter	(RCD) 4-pol. 63/0,03A
2 CEE-Anbaudosen 5 x 32A	Typ 430
2 CEE-Anbaudosen 5 x 16A	Typ 410
3 Schutzkontaktsteckdosen	Typ 10003AA
1 Leitungsschutzschalter	(MCB) 3-pol. 32A C
2 Leitungsschutzschalter	(MCB) 3-pol. 16A C
3 Leitungsschutzschalter	(MCB) 1-pol. 16A C
1 Fehlerstromschutzschalter	(RCD) 4-pol. 63/0,03A
1 Leitungsschutzschalter	(MCB) 3-pol. 63A C
1 Klemmsatz	35 mm ² 10-pol.
Gesamtschutzart	IP44



Gehäuse PC/ABS silikon- und halogenfrei
Schutzklasse II
Brennbarkeitsklasse V0

Prinzipschaltbild 6570106x7

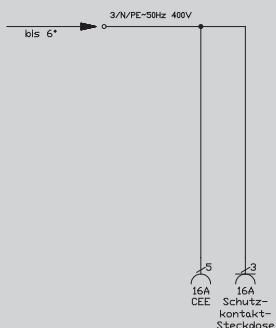

Abgänge

CEE-Anbaudosen
5-pol. 400 V

1 x 16 A

Schuko

1 x 16 A

Gehäuse

Gehäuse 657

H: 237 mm

B: 125 mm

T: 100,5 mm

Vorprägung

oben:

2 x M20/25

unten:

2 x M20/25

Gewicht

1,0 kg

Prinzipschaltbild 6983012x7

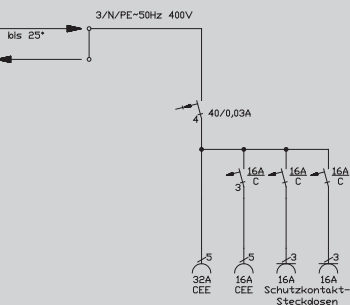

Abgänge

CEE-Anbaudosen
5-pol. 400 V

1 x 32 A

1 x 16 A

Schuko

2 x 16 A

Gehäuse

Gehäuse 698

H: 370 mm

B: 183 mm

T: 152 mm

Vorprägung

oben:

2 x M25/32/40

unten:

2 x M25/32/40

Gewicht

4,1 kg

Prinzipschaltbild 6823010x7

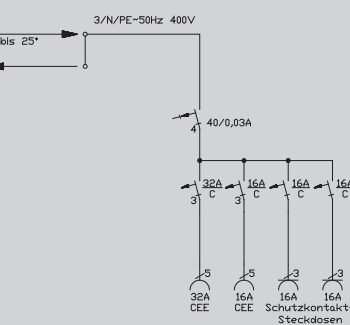

Abgänge

CEE-Anbaudosen
5-pol. 400 V

1 x 32 A

1 x 16 A

Schuko

2 x 16 A

Gehäuse

Gehäuse 682

H: 404 mm

B: 290 mm

T: 171 mm

Vorprägung

oben:

3 x M40/50

unten:

3 x M40/50

Gewicht

6,2 kg

Prinzipschaltbild 6824403x7

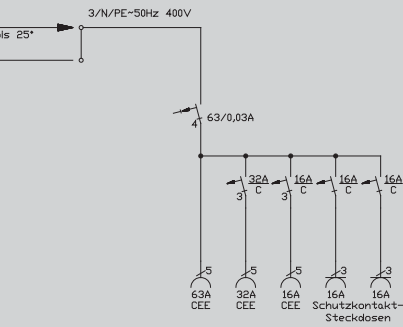

Abgänge

CEE-Anbaudosen
5-pol. 400 V

1 x 63 A

1 x 32 A

1 x 16 A

Schuko

2 x 16 A

Gehäuse

Gehäuse 682

H: 404 mm

B: 290 mm

T: 171 mm

Vorprägung

oben:

3 x M40/50

unten:

3 x M40/50

Gewicht

7,5 kg

6570106x7

- | | |
|---------------------------------------|---|
| 1 CEE-Anbaudose 5 x 16A | Typ 419 |
| 1 Schutzkontaktsteckdose
Anschluss | Typ 10034
bis 6 mm ² 5-pol. |
| Gesamtschutzart | IP67 |



6983012x7

- | | |
|-----------------------------|----------------------------|
| 1 CEE-Anbaudose 5 x 32A | Typ 439 |
| 1 CEE-Anbaudose 5 x 16A | Typ 419 |
| 2 Schutzkontaktsteckdosen | Typ 10034 |
| 1 Leitungsschutzschalter | (MCB) 3-pol. 16A C |
| 2 Leitungsschutzschalter | (MCB) 1-pol. 16A C |
| 1 Fehlerstromschutzschalter | (RCD) 4-pol. 40/0,03A |
| 1 Klemmsatz | 25 mm ² 10-pol. |
| Gesamtschutzart | IP67 |



6823010x7

- | | |
|-----------------------------|----------------------------|
| 1 CEE-Anbaudose 5 x 32A | Typ 439 |
| 1 CEE-Anbaudose 5 x 16A | Typ 419 |
| 2 Schutzkontaktsteckdosen | Typ 10034 |
| 1 Leitungsschutzschalter | (MCB) 3-pol. 32A C |
| 1 Leitungsschutzschalter | (MCB) 3-pol. 16A C |
| 2 Leitungsschutzschalter | (MCB) 1-pol. 16A C |
| 1 Fehlerstromschutzschalter | (RCD) 4-pol. 40/0,03A |
| 1 Klemmsatz | 25 mm ² 10-pol. |
| Gesamtschutzart | IP67 |



6824403x7

- | | |
|-----------------------------|---------------------------|
| 1 CEE-Anbaudose 5 x 63A | Typ 569 |
| 1 CEE-Anbaudose 5 x 32A | Typ 439 |
| 1 CEE-Anbaudose 5 x 16A | Typ 419 |
| 2 Schutzkontaktsteckdosen | Typ 10034 |
| 1 Leitungsschutzschalter | (MCB) 3-pol. 32A C |
| 1 Leitungsschutzschalter | (MCB) 3-pol. 16A C |
| 2 Leitungsschutzschalter | (MCB) 1-pol. 16A C |
| 1 Fehlerstromschutzschalter | (RCD) 4-pol. 63/0,03A |
| 1 Klemmsatz | 25mm ² 10-pol. |
| Gesamtschutzart | IP67 |



PBT chemikalienbeständig
Gehäuse silikon- und halogenfrei
Schutzklasse II

Prinzipschaltbild 6570106x7CB	Abgänge	Gehäuse
	CEE-Anbaudosen 5-pol. 400 V 1 x 16 A Schuko 1 x 16 A	Gehäuse 657 H: 237 mm B: 125 mm T: 100,5 mm Vorprägung oben: 2 x M20/25 unten: 2 x M20/25 Gewicht 1,1 kg
	CEE-Anbaudosen 5-pol. 400 V 1 x 16 A Schuko 2 x 16 A	Gehäuse 692 H: 237 mm B: 183 mm T: 152 mm Vorprägung oben: 2 x M25/32/40 unten: 2 x M25/32/40 Gewicht 2,6 kg
	CEE-Anbaudosen 5-pol. 400 V 1 x 32 A 1 x 16 A Schuko 2 x 16 A	Gehäuse 682 H: 404 mm B: 290 mm T: 171 mm Vorprägung oben: 3 x M40/50 unten: 3 x M40/50 Gewicht 6,5 kg
	CEE-Anbaudosen 5-pol. 400 V 2 x 16 A Schuko 4 x 16 A	Gehäuse 6H0 H: 374 mm B: 136 mm T: 195 mm Kabelverschraubung 1 x M25 Gewicht 2,2 kg

6570106x7CB

- | | |
|--------------------------|------------------------------|
| 1 CEE-Anbaudose 5 x 16A | Typ 419 |
| 1 Schutzkontaktsteckdose | Typ 10034 |
| Anschluss | bis 6 mm ² 5-pol. |
| Gesamtschutzart | IP67 |

Alle Kontakte vernickelt
Alle außenliegenden Metallteile A2



6920117CB

- | | |
|-----------------------------|--------------------------------|
| 1 CEE-Anbaudose 5 x 16A | Typ 410Vern |
| 2 Schutzkontaktsteckdosen | Typ 10003 |
| 1 Leitungsschutzschalter | (MCB) 3-pol. 16A C |
| 2 Leitungsschutzschalter | (MCB) 1-pol. 16A C |
| 1 Fehlerstromschutzschalter | (RCD) 4-pol. 40/0,03A |
| Anschluss | bis 25 mm ² 10-pol. |
| Gesamtschutzart | IP44 |

Alle Kontakte vernickelt
Alle außenliegenden Metallteile A2



6823010x7CB

- | | |
|-----------------------------|----------------------------|
| 1 CEE-Anbaudose 5 x 32A | Typ 439 |
| 1 CEE-Anbaudose 5 x 16A | Typ 419 |
| 2 Schutzkontaktsteckdosen | Typ 10034 |
| 1 Leitungsschutzschalter | (MCB) 3-pol. 32A C |
| 1 Leitungsschutzschalter | (MCB) 3-pol. 16A C |
| 2 Leitungsschutzschalter | (MCB) 1-pol. 16A C |
| 1 Fehlerstromschutzschalter | (RCD) 4-pol. 40/0,03A |
| 1 Klemmsatz | 25 mm ² 10-pol. |
| Gesamtschutzart | IP67 |

Alle Kontakte vernickelt
Alle außenliegenden Metallteile A2



6H00203CB

- | | |
|---------------------------|------------------------------|
| 2 CEE-Anbaudosen 5 x 16A | Typ 410Vern |
| 4 Schutzkontaktsteckdosen | Typ 10003 |
| Anschluss | bis 6 mm ² 5-pol. |
| Gesamtschutzart | IP44 |

Alle Kontakte vernickelt
Alle außenliegenden Metallteile A2



unzerbrechliches, alterungs-,
säuren- und laugenbeständiges Gehäuse,
alle außenliegende Metallteile Edelstahl,
Schutzklasse II

Prinzipschaltbild 6440002	Abgänge	Gehäuse
	<p>Schuko</p> <p>2 x 16 A</p>	<p>Gehäuse 644 H: 250 mm B: 162 mm T: 152 mm</p> <p>Kabelver- schraubung oben: 1 x M25</p> <p>Gewicht 3,1 kg</p>
Prinzipschaltbild 6450102	Abgänge	Gehäuse
	<p>CEE-Anbaudosen 5-pol. 400 V</p> <p>1 x 16 A</p> <p>Schuko</p> <p>2 x 16 A</p>	<p>Gehäuse 645 H: 338 mm B: 218 mm T: 172 mm</p> <p>Kabelver- schraubung oben o. unten: 1 x M32</p> <p>Gewicht 5,7 kg</p>
Prinzipschaltbild 6470202	Abgänge	Gehäuse
	<p>CEE-Anbaudosen 5-pol. 400 V</p> <p>2 x 16 A</p> <p>Schuko</p> <p>3 x 16 A</p>	<p>Gehäuse 647 H: 370 mm B: 248 mm T: 190 mm</p> <p>Kabelver- schraubung oben o. unten: 1 x M32</p> <p>Gewicht 8,4 kg</p>
Prinzipschaltbild 6460206	Abgänge	Gehäuse
	<p>CEE-Anbaudosen 5-pol. 400 V</p> <p>2 x 16 A</p> <p>Schuko</p> <p>3 x 16 A</p>	<p>Gehäuse 646 H: 370 mm B: 280 mm T: 190 mm</p> <p>Kabelver- schraubung oben o. unten: 1 x M40</p> <p>Gewicht 8,9 kg</p>

6440002

- | | |
|-----------------------------|---------------------------|
| 2 Schutzkontaktsteckdosen | Typ 10003AA |
| 2 Leitungsschutzschalter | (MCB) 1-pol. 16A C |
| 1 Fehlerstromschutzschalter | (RCD) 2-pol. 25/0,03A |
| 1 Anschluss | 16 mm ² 3-pol. |
| Gesamtschutzart | IP44 |



6450102

- | | |
|-----------------------------|---------------------------|
| 1 CEE-Anbaudose 5 x 16A | Typ 510 |
| 2 Schutzkontaktsteckdosen | Typ 10003AA |
| 1 Leitungsschutzschalter | (MCB) 3-pol. 16A C |
| 2 Leitungsschutzschalter | (MCB) 1-pol. 16A C |
| 1 Fehlerstromschutzschalter | (RCD) 4-pol. 40/0,03A |
| Anschluss | 25 mm ² 5-pol. |
| Gesamtschutzart | IP44 |



6470202

- | | |
|-----------------------------|----------------------------|
| 2 CEE-Anbaudosen 5 x 16A | Typ 510 |
| 3 Schutzkontaktsteckdosen | Typ 10003AA |
| 2 Leitungsschutzschalter | (MCB) 3-pol. 16A C |
| 3 Leitungsschutzschalter | (MCB) 1-pol. 16A C |
| 1 Fehlerstromschutzschalter | (RCD) 4-pol. 40/0,03A |
| 1 Klemmsatz | 25 mm ² 10-pol. |
| Gesamtschutzart | IP44 |



6460206

- | | |
|-----------------------------|----------------------------|
| 2 CEE-Anbaudosen 5 x 16A | Typ 510 |
| 3 Schutzkontaktsteckdosen | Typ 10003AA |
| 2 Leitungsschutzschalter | (MCB) 3-pol. 16A C |
| 3 Leitungsschutzschalter | (MCB) 1-pol. 16A C |
| 1 Fehlerstromschutzschalter | (RCD) 4-pol. 63/0,03A |
| 1 Klemmsatz | 25 mm ² 10-pol. |
| Gesamtschutzart | IP44 |



unzerbrechliches, alterungs-,
säuren- und laugenbeständiges Gehäuse,
alle außenliegende Metallteile Edelstahl,
Schutzklasse II

Prinzipschaltbild 6441101	Abgänge	Gehäuse
	CEE-Anbaudosen 5-pol. 400 V 1 x 16 A	Gehäuse 644 H: 250 mm B: 162 mm T: 152 mm Kabelver- schraubung oben : 1 x M32 Gewicht 3,1 kg
	CEE-Anbaudosen 5-pol. 400 V 1 x 32 A Schuko 2 x 16 A	Gehäuse 645 H: 338 mm B: 218 mm T: 172 mm Kabelver- schraubung oben o. unten: 1 x M32 Gewicht 5,8 kg
	CEE-Anbaudosen 5-pol. 400 V 1 x 32 A 1 x 16 A Schuko 3 x 16 A	Gehäuse 647 H: 370 mm B: 248 mm T: 190 mm Kabelver- schraubung oben o. unten: 1 x M32 Gewicht 8,6 kg
	CEE-Anbaudosen 5-pol. 400 V 1 x 32 A 1 x 16 A Schuko 3 x 16 A	Gehäuse 646 H: 370 mm B: 280 mm T: 190 mm Kabelver- schraubung oben o. unten: 1 x M40 Gewicht 9,2 kg

6441101

- | | |
|-----------------------------|-------------------------------|
| 1 CEE-Anbaudose 5 x 32A | Typ 530 |
| 1 Fehlerstromschutzschalter | (RCD) 4-pol. 40/0,03A |
| Anschluss | bis 25 mm ² 5-pol. |
| Gesamtschutzart | IP44 |



6451102

- | | |
|-----------------------------|-------------------------------|
| 1 CEE-Anbaudose 5 x 32A | Typ 530 |
| 2 Schutzkontaktsteckdosen | Typ 10003AA |
| 1 Leitungsschutzschalter | (MCB) 3-pol. 32A C |
| 2 Leitungsschutzschalter | (MCB) 1-pol. 16A C |
| 1 Fehlerstromschutzschalter | (RCD) 4-pol. 40/0,03A |
| Anschluss | bis 25 mm ² 5-pol. |
| Gesamtschutzart | IP44 |



6473010

- | | |
|-----------------------------|----------------------------|
| 1 CEE-Anbaudose 5 x 32A | Typ 530 |
| 1 CEE-Anbaudose 5 x 16A | Typ 510 |
| 3 Schutzkontaktsteckdosen | Typ 10003AA |
| 1 Leitungsschutzschalter | (MCB) 3-pol. 32A C |
| 1 Leitungsschutzschalter | (MCB) 3-pol. 16A C |
| 3 Leitungsschutzschalter | (MCB) 1-pol. 16A C |
| 1 Fehlerstromschutzschalter | (RCD) 4-pol. 40/0,03A |
| 1 Klemmsatz | 25 mm ² 10-pol. |
| Gesamtschutzart | IP44 |



6463005

- | | |
|-----------------------------|----------------------------|
| 1 CEE-Anbaudose 5 x 32A | Typ 530 |
| 1 CEE-Anbaudose 5 x 16A | Typ 510 |
| 3 Schutzkontaktsteckdosen | Typ 10003AA |
| 1 Leitungsschutzschalter | (MCB) 3-pol. 32A C |
| 1 Leitungsschutzschalter | (MCB) 3-pol. 16A C |
| 3 Leitungsschutzschalter | (MCB) 1-pol. 16A C |
| 1 Fehlerstromschutzschalter | (RCD) 4-pol. 63/0,03A |
| 1 Klemmsatz | 25 mm ² 10-pol. |
| Gesamtschutzart | IP44 |



unzerbrechliches, alterungs-,
säuren- und laugenbeständiges Gehäuse,
alle außenliegende Metallteile Edelstahl,
Schutzklasse II

Prinzipschaltbild 6483106A

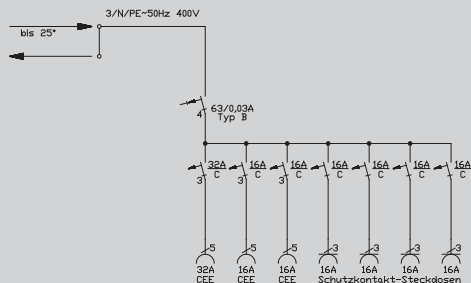

Abgänge

- CEE-Anbaudosen
5-pol. 400 V
- 1 x 32 A
- 2 x 16 A

Schuko

- 4 x 16 A

Gehäuse

Gehäuse 648
H: 419 mm
B: 340 mm
T: 220 mm

**Kabelver-
schraubung
oben o. unten:**
1 x M40

Gewicht
13,4 kg

Prinzipschaltbild 6483311

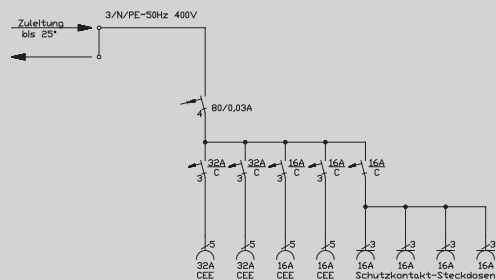

Abgänge

- CEE-Anbaudosen
5-pol. 400 V
- 2 x 32 A
- 2 x 16 A

Schuko

- 4 x 16 A

Gehäuse

Gehäuse 648
H: 419 mm
B: 340 mm
T: 220 mm

**Kabelver-
schraubung
oben o. unten:**
1 x M40

Gewicht
13,8 kg

Prinzipschaltbild 6483306

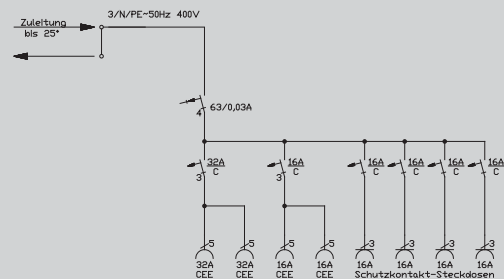

Abgänge

- CEE-Anbaudosen
5-pol. 400 V
- 2 x 32 A
- 2 x 16 A

Schuko

- 4 x 16 A

Gehäuse

Gehäuse 648
H: 419 mm
B: 340 mm
T: 220 mm

**Kabelver-
schraubung
oben o. unten:**
1 x M40

Gewicht
13,6 kg

Prinzipschaltbild 6484404

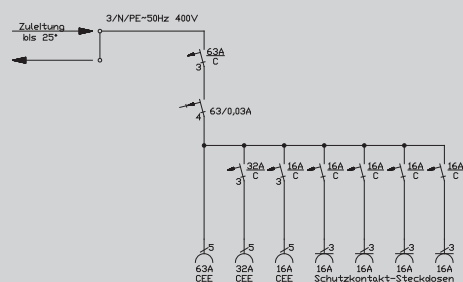

Abgänge

- CEE-Anbaudosen
5-pol. 400 V
- 1 x 63 A
- 1 x 32 A
- 1 x 16 A

Schuko

- 4 x 16 A

Gehäuse

Gehäuse 648
H: 419 mm
B: 340 mm
T: 220 mm

**Kabelver-
schraubung
oben o. unten:**
1 x M40

Gewicht
14,1 kg

6483106A

allstromsensitiver RCD

- | | |
|--|----------------------------|
| 1 CEE-Anbaudose 5 x 32A | Typ 530 |
| 2 CEE-Anbaudosen 5 x 16A | Typ 510 |
| 4 Schutzkontaktsteckdosen | Typ 10003AA |
| 1 Leitungsschutzschalter | (MCB) 3-pol. 32A C |
| 2 Leitungsschutzschalter | (MCB) 3-pol. 16A C |
| 4 Leitungsschutzschalter | (MCB) 1-pol. 16A C |
| 1 Fehlerstromschutzschalter
allstromsensitiv Typ B SK | (RCD) 4-pol. 63/0,03A |
| 1 Klemmsatz | 25 mm ² 10-pol. |
| Gesamtschutzart | IP44 |



6483311

- | | |
|--------------------------------|-----------------------|
| 2 CEE-Anbaudosen 5 x 32A | Typ 530 |
| 2 CEE-Anbaudosen 5 x 16A | Typ 510 |
| 4 Schutzkontaktsteckdosen | Typ 10003AA |
| 2 Leitungsschutzschalter | (MCB) 3-pol. 32A C |
| 2 Leitungsschutzschalter | (MCB) 3-pol. 16A C |
| 1 Leitungsschutzschalter | (MCB) 1-pol. 16A C |
| 1 Fehlerstromschutzschalter | (RCD) 4-pol. 80/0,03A |
| 1 Klemmsatz 25 mm ² | 10-pol. |
| Gesamtschutzart | IP44 |



6483306

- | | |
|-----------------------------|----------------------------|
| 2 CEE-Anbaudosen 5 x 32A | Typ 530 |
| 2 CEE-Anbaudosen 5 x 16A | Typ 510 |
| 4 Schutzkontaktsteckdosen | Typ 10003AA |
| 1 Leitungsschutzschalter | (MCB) 3-pol. 32A C |
| 1 Leitungsschutzschalter | (MCB) 3-pol. 16A C |
| 4 Leitungsschutzschalter | (MCB) 1-pol. 16A C |
| 1 Fehlerstromschutzschalter | (RCD) 4-pol. 63/0,03A |
| 1 Klemmsatz | 25 mm ² 10-pol. |
| Gesamtschutzart | IP44 |



6484404

- | | |
|-----------------------------|-------------------------------------|
| 1 CEE-Anbaudose 5 x 63A | Typ 560 |
| 1 CEE-Anbaudose 5 x 32A | Typ 530 |
| 1 CEE-Anbaudose 5 x 16A | Typ 510 |
| 4 Schutzkontaktsteckdosen | Typ 10003AA |
| 1 Leitungsschutzschalter | (MCB) 3-pol. 32A C |
| 1 Leitungsschutzschalter | (MCB) 3-pol. 16A C |
| 4 Leitungsschutzschalter | (MCB) 1-pol. 16A C |
| 1 Fehlerstromschutzschalter | (RCD) 4-pol. 63/0,03A |
| 1 Leitungsschutzschalter | (MCB) 3-pol. 63A C als Vorsicherung |
| 1 Klemmsatz | 25 mm ² 10-pol. |
| Gesamtschutzart IP44 | |



Gehäuse PC/ABS silikon- und halogenfrei
Schutzklasse II, Farbton RAL 1016/9005
2 Aufhängeösen, 1 Haltegriff

Prinzipschaltbild 6H00002	Abgänge	Gehäuse
	Schuko 4 x 16 A	Gehäuse 6H0 H: 374 mm B: 136 mm T: 195 mm Kabelverschraubung oben: 1 x M25 Gewicht 1,5 kg
Prinzipschaltbild 6H10005	Abgänge	Gehäuse
	Schuko 4 x 16 A	Gehäuse 6H1 H: 374 mm B: 136 mm T: 221 mm Kabelverschraubung oben: 1 x M25 Gewicht 2,0 kg
Prinzipschaltbild 6H20009	Abgänge	Gehäuse
	Schuko 6 x 16 A	Gehäuse 6H2 H: 374 mm B: 136 mm T: 242 mm Kabelverschraubung oben: 1 x M25 Gewicht 3,2 kg
Prinzipschaltbild 6H40003LA	Abgänge	Gehäuse
	Schuko 6 x 16 A	Gehäuse 6H4 H: 450 mm B: 183 mm T: 253 mm Kabelverschraubung oben: 1 x M32 Gewicht 3,4 kg

6H00002

4 Schutzkontaktsteckdosen	Typ 10003AA
Anschluss	bis 6 mm ² 3-pol.
Gesamtschutzart	IP44



6H10005

4 Schutzkontaktsteckdosen	Typ 10003AA
1 Fehlerstromschutzschalter	(RCD) 4-pol. 40/0,03A
Anschluss	bis 6 mm ² 5-pol.
Gesamtschutzart	IP44



6H20009

6 Schutzkontaktsteckdosen	Typ 10003AA
3 Leitungsschutzschalter	(MCB) 1-pol. 16A C
1 Fehlerstromschutzschalter	(RCD) 4-pol. 40/0,03A
Anschluss	bis 6 mm ² 5-pol.
Gesamtschutzart	IP44



6H40003LA

6 Schutzkontaktsteckdosen	Typ 10003AA
6 Leitungsschutzschalter	(MCB) 1-pol. 16A C
1 Fehlerstromschutzschalter	(RCD) 4-pol. 40/0,03A
Anschluss	bis 6 mm ² 5-pol.
Druckluftanschluss	oben und unten Innengewinde 1/2"
Druckluftklasse	5
Betriebsdruck	< 16 bar
Gesamtschutzart	IP44



1

2

3

4

5

6

7

8

9

10

Info Steckdosen-
kombinationen

Wandmontage

abhängig

tragbar

Eventverteiler

Sonderlösungen

Zubehör

Gehäuse PC/ABS silikon- und halogenfrei
Schutzklasse II, Farbton RAL 1016/9005
2 Aufhängeösen, 1 Haltegriff

Prinzipschaltbild 6H00008	Abgänge	Gehäuse
	Schuko 8 x 16 A	Gehäuse 6H0 H: 374 mm B: 136 mm T: 195 mm Kabelverschraubung oben : 2 x M25 Gewicht 2 kg
Prinzipschaltbild 6H00102	Abgänge	Gehäuse
	CEE-Anbaudosen 5-pol. 400 V 1 x 16 A Schuko 2 x 16 A	Gehäuse 6H0 H: 374 mm B: 136 mm T: 195 mm Kabelverschraubung oben: 1 x M25 Gewicht 2,5 kg
Prinzipschaltbild 6H00104LA	Abgänge	Gehäuse
	CEE-Anbaudosen 5-pol. 400 V 1 x 16 A Schuko 3 x 16 A	Gehäuse 6H0 H: 450 mm B: 136 mm T: 195 mm Kabelverschraubung oben: 1 x M25 Gewicht 2,4 kg
Prinzipschaltbild 6H10101	Abgänge	Gehäuse
	CEE-Anbaudosen 5-pol. 400 V 1 x 16 A Schuko 6 x 16 A	Gehäuse 6H1 H: 374 mm B: 136 mm T: 221 mm Kabelverschraubung oben: 1 x M25 Gewicht 2,6 kg

6H00008

- | | |
|---------------------------|---|
| 4 Schutzkontaktsteckdosen | Typ 10003AA |
| | auf Klemmen 6 mm ² 3-pol. verdrahtet |
| 4 Schutzkontaktsteckdosen | Typ 10003AA |
| | auf Klemmen 6 mm ² 3-pol. verdrahtet |
| Gesamtschutzart | IP44 |



6H00102

- | | |
|---------------------------|------------------------------|
| 1 CEE-Anbaudose 5 x 16A | Typ 410 |
| 2 Schutzkontaktsteckdosen | Typ 10003AA |
| Anschluss | bis 6 mm ² 5-pol. |
| Gesamtschutzart | IP44 |



ab Lager

6H00104LA

- | | |
|---------------------------|----------------------------------|
| 1 CEE-Anbaudose 5 x 16A | Typ 410 |
| 3 Schutzkontaktsteckdosen | Typ 10003AA |
| Anschluss | bis 6 mm ² 5-pol. |
| Druckluftanschluss | oben und unten Innengewinde 1/2" |
| Druckluftklasse | 5 |
| Betriebsdruck | < 16 bar |



ab Lager

6H10101

- | | |
|-----------------------------|------------------------------|
| 1 CEE-Anbaudose 5 x 16A | Typ 410 |
| 6 Schutzkontaktsteckdosen | Typ 10003AA |
| 1 Fehlerstromschutzschalter | (RCD) 4-pol. 40/0,03A |
| Anschluss | bis 6 mm ² 5-pol. |
| Gesamtschutzart | IP44 |



ab Lager

Gehäuse PC/ABS silikon- und halogenfrei
Schutzklasse II, Farbton RAL 1016/9005
2 Aufhängeösen, 1 Haltegriff

Prinzipschaltbild	Abgänge	Gehäuse
Prinzipschaltbild 6H20120 	CEE-Anbaudosen 5-pol. 400 V 1 x 16 A Schuko 2 x 16 A Datendose 4 x RJ45	Gehäuse 6H2 H: 374 mm B: 136 mm T: 242 mm Kabelver- schraubung oben: 1 x M25/1 x M32 4-fach Dichtung Gewicht 2,7 kg
Prinzipschaltbild 6H40103LA 	CEE-Anbaudosen 5-pol. 400 V 1 x 16 A Schuko 3 x 16 A	Gehäuse 6H4 H: 450 mm B: 183 mm T: 253 mm Kabelver- schraubung oben: 1 x M32 Gewicht 3,9 kg
Prinzipschaltbild 6H10204 	CEE-Anbaudosen 5-pol. 400 V 2 x 16 A Schuko 4 x 16 A	Gehäuse 6H1 H: 374 mm B: 136 mm T: 221 mm Kabelver- schraubung oben: 1 x M25 Gewicht 2,7 kg
Prinzipschaltbild 6H41103 	CEE-Anbaudosen 5-pol. 400 V 1 x 32 A Schuko 4 x 16 A Datendose 4 x RJ45	Gehäuse 6H4 H: 374 mm B: 183 mm T: 253 mm Kabelver- schraubung oben: 2 x M32 1 x 4-fach Dichtung Gewicht 3,7 kg

6H20120

- | | |
|-----------------------------|------------------------------|
| 1 CEE-Anbaudose 5 x 16A | Typ 410 |
| 2 Schutzkontaktsteckdosen | Typ 10003AA |
| 1 Leitungsschutzschalter | (MCB) 3-pol. 16A C |
| 1 Leitungsschutzschalter | (MCB) 1-pol. 16A C |
| 1 Fehlerstromschutzschalter | (RCD) 4-pol. 40/0,03A |
| Anschluss | bis 6 mm ² 5-pol. |
| 2 Datendoppeldosen RJ45 | Farbe gelb Kat.6 |
| Gesamtschutzart | IP44 |



6H40103LA

- | | |
|-----------------------------|----------------------------------|
| 1 CEE-Anbaudose 5 x 16A | Typ 410 |
| 3 Schutzkontaktsteckdosen | Typ 10003AA |
| 1 Leitungsschutzschalter | (MCB) 3-pol. 16A C |
| 3 Leitungsschutzschalter | (MCB) 1-pol. 16A C |
| 1 Fehlerstromschutzschalter | (RCD) 4-pol. 40/0,03A |
| Anschluss | bis 6 mm ² 5-pol. |
| Druckluftanschluss | oben und unten Innengewinde 1/2" |
| Druckluftklasse | 5 |
| Betriebsdruck | < 16 bar |
| Gesamtschutzart | IP44 |



6H10204

- | | |
|-----------------------------|------------------------------|
| 2 CEE-Anbaudosen 5 x 16A | Typ 410 |
| 4 Schutzkontaktsteckdosen | Typ 10003AA |
| 1 Fehlerstromschutzschalter | (RCD) 4-pol. 40/0,03A |
| Anschluss | bis 6 mm ² 5-pol. |
| Gesamtschutzart | IP44 |



6H41103

- | | |
|-----------------------------|------------------------------|
| 1 CEE-Anbaudose 5 x 32A | Typ 430 |
| 4 Schutzkontaktsteckdosen | Typ 10003AA |
| 1 Leitungsschutzschalter | (MCB) 3-pol. 32A C |
| 2 Leitungsschutzschalter | (MCB) 1-pol. 16A C |
| 1 Fehlerstromschutzschalter | (RCD) 4-pol. 40/0,03A |
| Anschluss | bis 6 mm ² 5-pol. |
| 2 Datendoppeldosen | RJ45 Farbe gelb Kat.6 |
| Gesamtschutzart | IP44 |



Gehäuse PC/ABS silikon- und halogenfrei
Schutzklasse II, Farbton RAL 1016/9005
2 Aufhängeösen, 1 Haltegriff

Prinzipschaltbild 6H23004LA

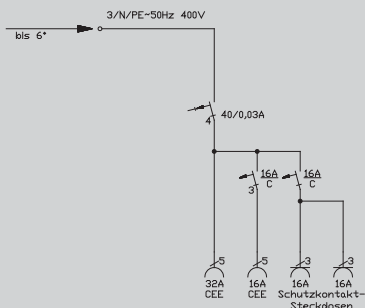

Abgänge

CEE-Anbaudosen
5-pol. 400 V

1 x 32 A

1 x 16 A

Schuko

2 x 16 A

Gehäuse

Gehäuse 6H2

H: 450 mm

B: 136 mm

T: 242 mm

Kabelver-
schraubung

oben:
1 x M25

Gewicht

3,7 kg

Prinzipschaltbild 6H43002

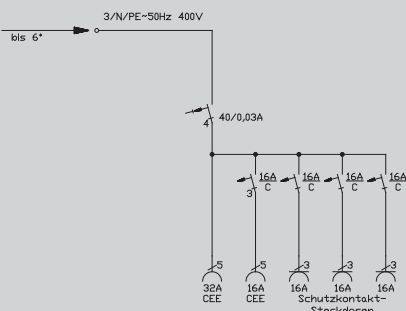

Abgänge

CEE-Anbaudosen
5-pol. 400 V

1 x 32 A

1 x 16 A

Schuko

3 x 16 A

Datendose

2 x RJ45

Gehäuse

Gehäuse 6 H4

H: 374 mm

B: 183 mm

T: 253 mm

Kabelver-
schraubung

oben :
1 x M32

1 x M25

Gewicht

3,7 kg

Prinzipschaltbild 6H53004LA

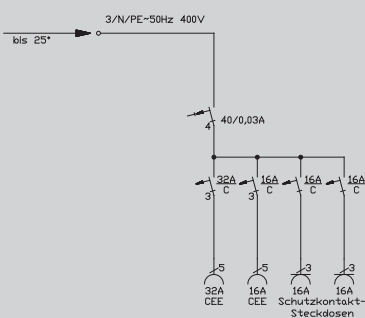

Abgänge

CEE-Anbaudosen
5-pol. 400 V

1 x 32 A

1 x 16 A

Schuko

2 x 16 A

Gehäuse

Gehäuse 6H5

H: 450 mm

B: 183 mm

T: 253 mm

Kabelver-
schraubung

oben :
1 x M40

Gewicht

4,8 kg

Prinzipschaltbild 6H44001

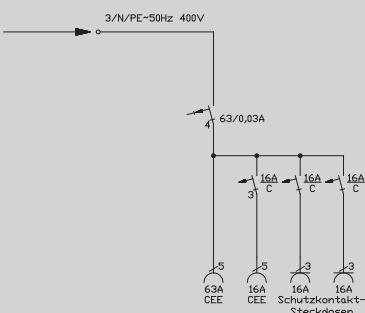

Abgänge

CEE-Anbaudosen
5-pol. 400 V

1 x 63 A

1 x 16 A

Schuko

2 x 16 A

Gehäuse

Gehäuse 6H4

H: 374 mm

B: 183 mm

T: 253 mm

Kabelver-
schraubung

oben :
1 x M40

Gewicht

4,3 kg

6H23004LA

1 CEE-Anbaudose 5 x 32A	Typ 430
1 CEE-Anbaudose 5 x 16A	Typ 410
2 Schutzkontaktsteckdosen	Typ 10003AA
1 Leitungsschutzschalter	(MCB) 3-pol. 16A C
1 Leitungsschutzschalter	(MCB) 1-pol. 16A C
1 Fehlerstromschutzschalter	(RCD) 4-pol. 40/0,03A
Anschluss	bis 25 mm ² 5-pol.
Druckluftanschluss	oben und unten Innengewinde ½"
Druckluftklasse	5
Betriebsdruck	< 16 bar
Gesamtschutzart	IP44



6H43002

1 CEE-Anbaudose 5 x 32A	Typ 430
1 CEE-Anbaudose 5 x 16A	Typ 410
3 Schutzkontaktsteckdosen	Typ 10003AA
1 Leitungsschutzschalter	(MCB) 3-pol. 16A C
3 Leitungsschutzschalter	(MCB) 1-pol. 16A C
1 Fehlerstromschutzschalter	(RCD) 4-pol. 40/0,03A
Anschluss	bis 6 mm ² 5-pol.
Datendoppeldose	RJ45 Farbe gelb Kat.6
Gesamtschutzart	IP44



6H53004LA

1 CEE-Anbaudose 5 x 32A	Typ 430
1 CEE-Anbaudose 5 x 16A	Typ 410
2 Schutzkontaktsteckdosen	Typ 10003AA
1 Leitungsschutzschalter	(MCB) 3-pol. 32A C
1 Leitungsschutzschalter	(MCB) 3-pol. 16A C
2 Leitungsschutzschalter	(MCB) 1-pol. 16A C
1 Fehlerstromschutzschalter	(RCD) 4-pol. 40/0,03A
Anschluss	bis 25 mm ² 5-pol.
Druckluftanschluss	oben und unten Innengewinde ½"
Druckluftklasse	5
Betriebsdruck	< 16 bar
Gesamtschutzart	IP44



6H44001

1 CEE-Anbaudose 5 x 63A	Typ 560
1 CEE-Anbaudose 5 x 16A	Typ 410
2 Schutzkontaktsteckdosen	Typ 10003AA
1 Leitungsschutzschalter	(MCB) 3-pol. 16A C
2 Leitungsschutzschalter	(MCB) 1-pol. 16A C
1 Fehlerstromschutzschalter	(RCD) 4-pol. 63/0,03A
Anschluss	bis 25 mm ² 5-pol.
Gesamtschutzart	IP44



Gehäuse PC/ABS silikon- und halogenfrei
Schutzklasse II
Brennbarkeitsklasse V0

Prinzipschaltbild 6980018	Abgänge	Gehäuse
<p>CEE-Stecker 5x32A Typ 230SL mit 2 Meter Gummischlauchleitung H07RN-F5G6</p> <p>40/0,03A</p> <p>16A C</p> <p>16A C</p> <p>16A C</p> <p>16A C</p> <p>16A C</p> <p>16A C</p> <p>16A C</p> <p>16A C</p> <p>16A C</p> <p>16A C</p> <p>Schutzkontakt-Steckdosen</p>	<p>Schuko</p> <p>6 x 16 A</p>	<p>Gehäuse 698 H: 370 mm B: 183 mm T: 152 mm</p> <p>Gewicht 4,8 kg</p>
<p>CEE-Stecker 5x32A Typ 230SL mit 2 Meter Gummischlauchleitung H07RN-F5G6</p> <p>40/0,03A</p> <p>16A C</p> <p>16A C</p> <p>16A C</p> <p>16A CEE</p> <p>16A C</p> <p>16A C</p> <p>Schutzkontakt-Steckdosen</p>	<p>CEE-Anbaudosen 5-pol. 400 V</p> <p>1 x 16 A</p> <p>Schuko</p> <p>2 x 16 A</p>	<p>Gehäuse 692 H: 237 mm B: 183 mm T: 152 mm</p> <p>Gewicht 4,3 kg</p>
<p>CEE-Stecker 5x32A Typ 230SL mit 2 Meter Gummischlauchleitung H07RN-F5G6</p> <p>40/0,03A</p> <p>16A C</p> <p>16A C</p> <p>16A CEE</p> <p>16A CEE</p>	<p>CEE-Anbaudosen 5-pol. 400 V</p> <p>2 x 16 A</p>	<p>Gehäuse 692 H: 237 mm B: 183 mm T: 152 mm</p> <p>Gewicht 4,2 kg</p>
<p>CEE-Stecker 5x32A Typ 230SL mit 2 Meter Gummischlauchleitung H07RN-F5G6</p> <p>40/0,03A</p> <p>16A C</p> <p>16A C</p> <p>16A C</p> <p>16A C</p> <p>32A CEE</p> <p>16A CEE</p> <p>16A C</p> <p>16A C</p> <p>16A C</p> <p>Schutzkontakt-Steckdosen</p>	<p>CEE-Anbaudosen 5-pol. 400 V</p> <p>1 x 32 A</p> <p>1 x 16 A</p> <p>Schuko</p> <p>3 x 16 A</p>	<p>Gehäuse 698 H: 370 mm B: 183 mm T: 152 mm</p> <p>Gewicht 2,2 kg</p>

6980018

- | | |
|--|-----------------------|
| 6 Schutzkontaktsteckdosen | Typ 10003AA |
| 6 Leitungsschutzschalter | (MCB) 1-pol. 16A C |
| 1 Fehlerstromschutzschalter | (RCD) 4-pol. 40/0,03A |
| 2 Meter Anschlussleitung mit CEE-Stecker 5 x 32A | H07RN-F5G6 |
| Gesamtschutzart | Typ 230SL |
| | IP44 |



6920143

- | | |
|--|-----------------------|
| 1 CEE-Anbaudose 5 x 16A | Typ 410 |
| 2 Schutzkontaktsteckdosen | Typ 10003AA |
| 1 Leitungsschutzschalter | (MCB) 3-pol. 16A C |
| 2 Leitungsschutzschalter | (MCB) 1-pol. 16A C |
| 1 Fehlerstromschutzschalter | (RCD) 4-pol. 40/0,03A |
| 2 Meter Anschlussleitung mit CEE-Stecker 5 x 32A | H07RN-F5G6 |
| Gesamtschutzart | Typ 230SL |
| | IP44 |



6920208

- | | |
|--|-----------------------|
| 2 CEE-Anbaudosen 5 x 16A | Typ 410 |
| 2 Leitungsschutzschalter | (MCB) 3-pol. 16A C |
| 1 Fehlerstromschutzschalter | (RCD) 4-pol. 40/0,03A |
| 2 Meter Anschlussleitung mit CEE-Stecker 5 x 32A | H07RN-F5G6 |
| Gesamtschutzart | Typ 230SL |
| | IP44 |



6983039

- | | |
|--|-----------------------|
| 1 CEE-Anbaudose 5 x 32A | Typ 430 |
| 1 CEE-Anbaudose 5 x 16A | Typ 410 |
| 3 Schutzkontaktsteckdosen | Typ 10003AA |
| 1 Leitungsschutzschalter | (MCB) 3-pol. 16A C |
| 3 Leitungsschutzschalter | (MCB) 1-pol. 16A C |
| 1 Fehlerstromschutzschalter | (RCD) 4-pol. 40/0,03A |
| 2 Meter Anschlussleitung mit CEE-Stecker 5 x 32A | H07RN-F5G6 |
| Gesamtschutzart | Typ 230SL |
| | IP44 |

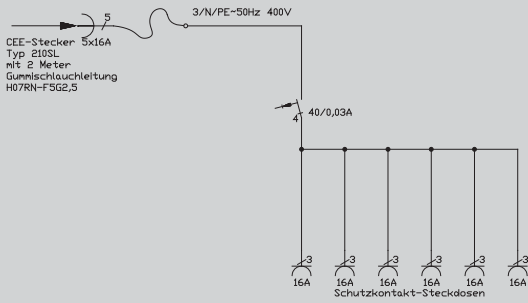
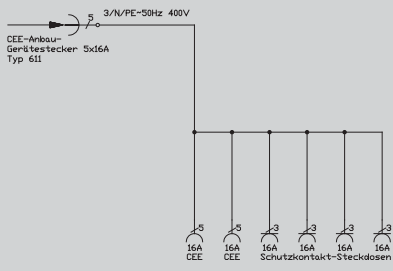
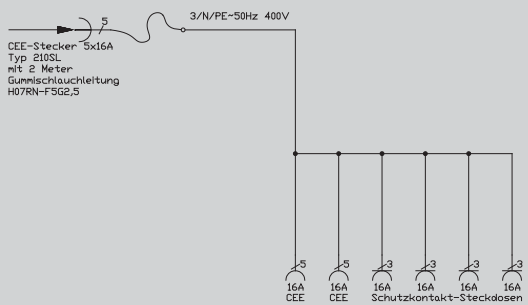
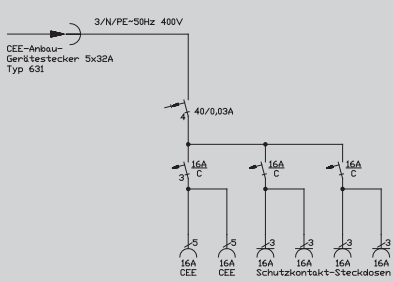

unzerbrechliches, alterungs-,
säuren- und laugenbeständiges Gehäuse,
alle außenliegende Metallteile Edelstahl,
Schutzklasse II,
stapelbar

Prinzipschaltbild 6490016A	Abgänge	Gehäuse
 <p>CEE-Stecker 5x16A Typ 210SL mit 2 Meter Gummischlauchleitung H07RN-FSG2,5</p> <p>3/N/PE-50Hz 400V</p> <p>40/0,03A</p> <p>16A 16A 16A 16A 16A Schutzkontakt-Steckdosen</p>	<p>Schuko</p> <p>6 x 16 A</p>	<p>Gehäuse 649 H: 339 mm B: 270 mm T: 280 mm</p> <p>Gewicht 7,2 kg</p>
Prinzipschaltbild 6430209A	Abgänge	Gehäuse
 <p>3/N/PE-50Hz 400V</p> <p>CEE-Anbau- Gerätestecker 5x16A Typ 611</p> <p>16A 16A 16A 16A 16A 16A CEE CEE Schutzkontakt-Steckdosen</p>	<p>CEE-Anbaudosen 5-pol. 400 V</p> <p>2 x 16 A</p> <p>Schuko</p> <p>4 x 16 A</p>	<p>Gehäuse 643 H: 339 mm B: 270 mm T: 270 mm</p> <p>Gewicht 6,6 kg</p>
Prinzipschaltbild 6430203A	Abgänge	Gehäuse
 <p>3/N/PE-50Hz 400V</p> <p>CEE-Stecker 5x16A Typ 210SL mit 2 Meter Gummischlauchleitung H07RN-FSG2,5</p> <p>16A 16A 16A 16A 16A 16A CEE CEE Schutzkontakt-Steckdosen</p>	<p>CEE-Anbaudosen 5-pol. 400 V</p> <p>2 x 16 A</p> <p>Schuko</p> <p>4 x 16 A</p>	<p>Gehäuse 643 H: 339 mm B: 270 mm T: 280 mm</p> <p>Gewicht 7.0 kg</p>
Prinzipschaltbild 6490219	Abgänge	Gehäuse
 <p>3/N/PE-50Hz 400V</p> <p>CEE-Anbau- Gerätestecker 5x32A Typ 631</p> <p>40/0,03A</p> <p>16A C 16A C 16A C Schutzkontakt-Steckdosen</p> <p>16A 16A 16A 16A 16A 16A CEE CEE Schutzkontakt-Steckdosen</p>	<p>CEE-Anbaudosen 5-pol. 400 V</p> <p>2 x 16 A</p> <p>Schuko</p> <p>4 x 16 A</p>	<p>Gehäuse 649 H: 339 mm B: 270 mm T: 20 mm</p> <p>Gewicht 7,3 kg</p>

6490016A

- | | |
|--|-----------------------|
| 6 Schutzkontaktsteckdosen | nach DIN/VDE 0620-1 |
| 1 Fehlerstromschutzschalter | (RCD) 4-pol. 40/0,03A |
| 2 Meter Anschlussleitung mit CEE-Stecker 5 x 16A | H07RN-F5G2,5 |
| Gesamtschutzart | Typ 210SL
IP44 |



6430209A

- | | |
|----------------------------------|---------------------|
| 2 CEE-Anbaudosen 5 x 16A | Typ 410 |
| 4 Schutzkontaktsteckdosen | nach DIN/VDE 0620-1 |
| 1 CEE-Anbaugerätestecker 5 x 16A | Typ 611 |
| Gesamtschutzart IP44 | |



6430203A

- | | |
|--|---------------------|
| 2 CEE-Anbaudosen 5 x 16A | Typ 410 |
| 4 Schutzkontaktsteckdosen | nach DIN/VDE 0620-1 |
| 2 Meter Anschlussleitung mit CEE-Stecker 5 x 16A | H07RN-F5G2,5 |
| Gesamtschutzart | Typ 210SL
IP44 |



6490219

- | | |
|----------------------------------|-----------------------|
| 2 CEE-Anbaudosen 5 x 16A | Typ 410 |
| 4 Schutzkontaktsteckdosen | gemäß DIN/VDE 0620-1 |
| 1 Leitungsschutzschalter | (MCB) 3-pol. 16A C |
| 2 Leitungsschutzschalter | (MCB) 1-pol. 16A C |
| 1 Fehlerstromschutzschalter | (RCD) 4-pol. 40/0,03A |
| 1 CEE-Anbaugerätestecker 5 x 32A | Typ 631 |
| Gesamtschutzart | IP44 |



1

2

3

4

5

6

7

8

9

10

Info Steckdosen-
kombinationen

Wandmontage

abhängigbar

tragbar

Eventverteiler

Sonderlösungen

Zubehör

unzerbrechliches, alterungs-,
säuren- und laugenbeständiges Gehäuse,
alle außenliegende Metallteile Edelstahl,
Schutzklasse II,
stapelbar

Prinzipschaltbild 6490223

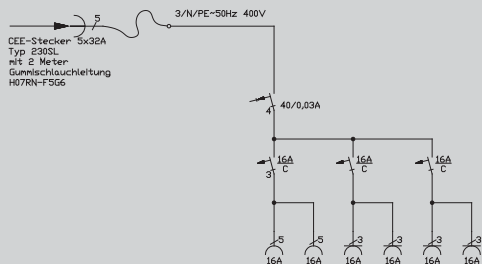

Abgänge

CEE-Anbaudosen
5-pol. 400 V

2 x 16 A

Schuko

4 x 16 A

Gehäuse

Gehäuse 649

H: 339 mm

B: 270 mm

T: 280 mm

Gewicht

9,0 kg

Prinzipschaltbild 6493025

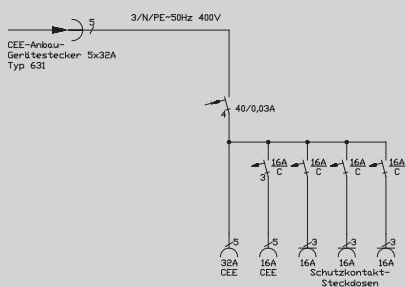

Abgänge

CEE-Anbaudosen
5-pol. 400 V

1 x 32 A

1 x 16 A

Schuko

3 x 16 A

Gehäuse

Gehäuse 649

H: 339 mm

B: 270 mm

T: 280 mm

Gewicht

7,4 kg

Prinzipschaltbild 6493025PS

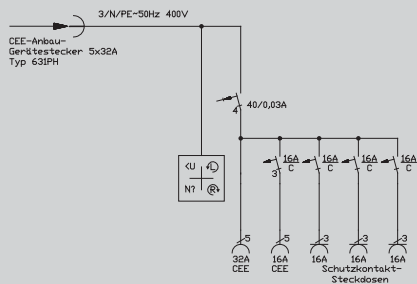

Abgänge

CEE-Anbaudosen
5-pol. 400 V

1 x 32 A

1 x 16 A

Schuko

3 x 16 A

Gehäuse

Gehäuse 649

H: 339 mm

B: 270 mm

T: 280 mm

Gewicht

7,8 kg

Prinzipschaltbild 6493026

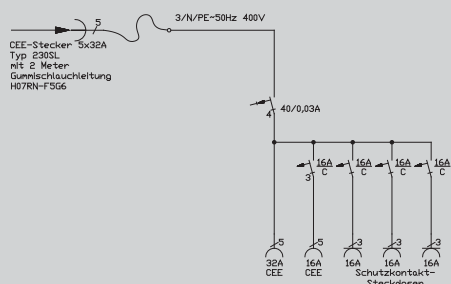

Abgänge

CEE-Anbaudosen
5-pol. 400 V

1 x 32 A

1 x 16 A

Schuko

3 x 16 A

Gehäuse

Gehäuse 649

H: 339 mm

B: 270 mm

T: 280 mm

Gewicht

9,3 kg

6490223

2 CEE-Anbaudosen 5 x 16A	Typ 410
4 Schutzkontaktsteckdosen	gemäß DIN/VDE 0620-1
1 Leitungsschutzschalter	(MCB) 3-pol. 16A C
2 Leitungsschutzschalter	(MCB) 1-pol. 16A C
1 Fehlerstromschutzschalter	(RCD) 4-pol. 40/0,03A
2 Meter Anschlussleitung mit CEE-Stecker 5 x 32A	H07RN-F5G6
Gesamtschutzart	Typ 230SL
	IP44



6493025

1 CEE-Anbaudose 5 x 32A	Typ 430
1 CEE-Anbaudose 5 x 16A	Typ 410
3 Schutzkontaktsteckdosen	nach DIN/VDE 0620-1
1 Leitungsschutzschalter	(MCB) 3-pol. 16A C
3 Leitungsschutzschalter	(MCB) 1-pol. 16A C
1 Fehlerstromschutzschalter	(RCD) 4-pol. 40/0.03A
1 CEE-Anbaugerätestecker	5 x 32A Typ 631
Gesamtschutzart	IP44



6493025PS

1 CEE-Anbaudose 5 x 32A	Typ 430
1 CEE-Anbaudose 5 x 16A	Typ 410
3 Schutzkontaktsteckdosen	nach DIN/VDE 0620-1
1 Leitungsschutzschalter	(MCB) 3-pol. 16A C
3 Leitungsschutzschalter	(MCB) 1-pol. 16A C
1 Fehlerstromschutzschalter	(RCD) 4-pol. 40/0.03A
1 Phasen- und Drehfeldüberwachungsmodul	
1 CEE-Anbaugerätestecker 5 x 32A	Typ 631PH als Phasenwender
Gesamtschutzart	IP44



6493026

1 CEE-Anbaudose 5 x 32A	Typ 430
1 CEE-Anbaudose 5 x 16A	Typ 410
3 Schutzkontaktsteckdosen	nach DIN/VDE 0620-1
1 Leitungsschutzschalter	(MCB) 3-pol. 16A C
3 Leitungsschutzschalter	(MCB) 1-pol. 16A C
1 Fehlerstromschutzschalter	(RCD) 4-pol. 40/0.03A
2 Meter Anschlussleitung mit CEE-Stecker 5 x 32A	H07RN-F5G6
Gesamtschutzart	Typ 230SL
	IP44



1

2

3

4

5

6

7

8

9

10

Info Steckdosen-
kombinationen

Wandmontage

abhängigbar

tragbar

Eventverteiler

Sonderlösungen

Zubehör

unzerbrechliches, alterungs-,
säuren- und laugenbeständiges Gehäuse,
alle außenliegende Metallteile Edelstahl,
Schutzklasse II,
stapelbar

Prinzipschaltbild 6493109A	Abgänge	Gehäuse
	CEE-Anbaudosen 5-pol. 400 V 1 x 32 A 2 x 16 A Schuko 4 x 16 A	Gehäuse 649 H: 339 mm B: 270 mm T: 280 mm Gewicht 8,7 kg
Prinzipschaltbild 6493318	Abgänge	Gehäuse
	CEE-Anbaudosen 5-pol. 400 V 2 x 32 A 2 x 16 A Schuko 8 x 16 A	Gehäuse 649/2 H: 482 mm B: 270 mm T: 280 mm Gewicht 13,8 kg
Prinzipschaltbild 6495410	Abgänge	Gehäuse
	CEE-Anbaudosen 5-pol. 400 V 1 x 63 A 2 x 32 A 2 x 16 A Schuko 4 x 16 A	Gehäuse 649/2 H: 482 mm B: 270 mm T: 280 mm Gewicht 14,3 kg
Prinzipschaltbild 6495411	Abgänge	Gehäuse
	CEE-Anbaudosen 5-pol. 400 V 1 x 63 A 2 x 32 A 2 x 16 A Schuko 4 x 16 A	Gehäuse 649/2 H: 482 mm B: 270 mm T: 280 mm Gewicht 14,3 kg

6493109A

- | | |
|--|-----------------------|
| 1 CEE-Anbaudose 5 x 32A | Typ 430 |
| 2 CEE-Anbaudosen 5 x 16A | Typ 410 |
| 4 Schutzkontaktsteckdosen | nach DIN/VDE 0620-1 |
| 1 Leitungsschutzschalter | (MCB) 3-pol. 16A C |
| 2 Leitungsschutzschalter | (MCB) 1-pol. 16A C |
| 1 Fehlerstromschutzschalter | (RCD) 4-pol. 40/0,03A |
| 2 Meter Anschlussleitung mit CEE-Stecker 5 x 32A | H07RN-F5G6 |
| Gesamtschutzart | Typ 230SL |
| | IP44 |



6493318

- | | |
|----------------------------------|-----------------------|
| 2 CEE-Anbaudosen 5 x 32A | Typ 430 |
| 2 CEE-Anbaudosen 5 x 16A | Typ 410 |
| 8 Schutzkontaktsteckdosen | nach DIN/VDE 0620-1 |
| 2 Leitungsschutzschalter | (MCB) 3-pol. 32A C |
| 2 Leitungsschutzschalter | (MCB) 3-pol. 16A C |
| 4 Leitungsschutzschalter | (MCB) 1-pol. 16A C |
| 1 Fehlerstromschutzschalter | (RCD) 4-pol. 63/0,03A |
| 1 CEE-Anbaugerätestecker 5 x 63A | Typ 661 |
| Gesamtschutzart | IP44 |



6495410

- | | |
|----------------------------------|-----------------------|
| 1 CEE-Anbaudosen 5 x 63A | Typ 460 |
| 2 CEE-Anbaudosen 5 x 32A | Typ 430 |
| 2 CEE-Anbaudosen 5 x 16A | Typ 410 |
| 4 Schutzkontaktsteckdosen | nach DIN/VDE 0620-1 |
| 2 Leitungsschutzschalter | (MCB) 3-pol. 32A C |
| 2 Leitungsschutzschalter | (MCB) 3-pol. 16A C |
| 4 Leitungsschutzschalter | (MCB) 1-pol. 16A C |
| 1 Fehlerstromschutzschalter | (RCD) 4-pol. 63/0,03A |
| 1 CEE-Anbaugerätestecker 5 x 63A | Typ 661 |
| Gesamtschutzart | IP44 |



6495411

- | | |
|--|-----------------------|
| 1 CEE-Anbaudosen 5 x 63A | Typ 460 |
| 2 CEE-Anbaudosen 5 x 32A | Typ 430 |
| 2 CEE-Anbaudosen 5 x 16A | Typ 410 |
| 4 Schutzkontaktsteckdosen | nach DIN/VDE 0620-1 |
| 2 Leitungsschutzschalter | (MCB) 3-pol. 32A C |
| 2 Leitungsschutzschalter | (MCB) 3-pol. 16A C |
| 4 Leitungsschutzschalter | (MCB) 1-pol. 16A C |
| 1 Fehlerstromschutzschalter | (RCD) 4-pol. 63/0,03A |
| 2 Meter Anschlussleitung mit CEE-Stecker 5 x 63A | H07RN-F5G16 |
| Gesamtschutzart | Typ 262 |
| | IP44 |



Gehäuse Hart-Polyäthylen
Stoß- und schlagfest

PPrinzipschaltbild WEV 2011	Abgänge	Gehäuse
<p>Schutzkontakt-Stecker Vollgummi mit 5 Meter Gummischlauchleitung H07RN-F 3G2,5</p> <p>1/N/PE-50Hz 230V</p> <p>25/0,03A</p> <p>16A 16A 16A 16A 16A 16A</p> <p>Schutzkontakt-T-Steckdosen</p>	<p>Schuko</p> <p>6 x 16 A</p>	<p>Gehäuse 654</p> <p>H: 155 mm B: 255 mm T: 235 mm</p> <p>Gewicht 3,1 kg</p>
Prinzipschaltbild WEV 2021	Abgänge	Gehäuse
<p>CEE-Stecker 5x16A Typ 210 mit 5 Meter Gummischlauchleitung H07RN-F 3G2,5</p> <p>3/N/PE-50Hz 400V</p> <p>25/0,03A</p> <p>16A 16A 16A 16A 16A 16A</p> <p>Schutzkontakt-S-Steckdosen</p>	<p>Schuko</p> <p>6 x 16 A</p>	<p>Gehäuse 654</p> <p>H: 155 mm B: 255 mm T: 235 mm</p> <p>Gewicht 3,7 kg</p>
Prinzipschaltbild WEV 2041	Abgänge	Gehäuse
<p>CEE-Anbau-Gerätstecker 5x32A Typ 635</p> <p>3/N/PE-50Hz 400V</p> <p>40/0,03A</p> <p>16A 16A 16A 16A 16A 16A</p> <p>Schutzkontakt-S-Steckdosen</p>	<p>Schuko</p> <p>6 x 16 A</p>	<p>Gehäuse 656</p> <p>H: 185 mm B: 342 mm T: 345 mm</p> <p>Gewicht 4,0 kg</p>
Prinzipschaltbild WEV 2031	Ladesteckdose	Gehäuse
<p>CEE-Anbau-Gerätstecker 5x16A Typ 615</p> <p>3/N/PE-50Hz 400V</p> <p>25/0,03A</p> <p>16A CEE 16A CEE 16A 16A 16A</p> <p>Schutzkontakt-S-Steckdosen</p>	<p>CEE-Anbaudosen 5-pol. 400 V</p> <p>2 x 16 A</p> <p>Schuko</p> <p>3 x 16 A</p>	<p>Gehäuse 656</p> <p>H: 185 mm B: 342 mm T: 345 mm</p> <p>Gewicht 3,0 kg</p>

WEV2011

6 Schutzkontaktsteckdosen	nach DIN/VDE 0620-1
1 FI-Schalter	(RCD) 2-pol. 25/0,03A
5 Meter Anschlussleitung	H07RN-F3G2,5 mit
Schutzkontakt-Stecker	
Gesamtschutzart	IP44



WEV2021

6 Schutzkontaktsteckdosen	nach DIN/VDE 0620-1
1 Fehlerstromschutzschalter	(RCD) 4-pol. 25/0,03A
5 Meter Anschlussleitung	H07RN-F5G2,5 mit
CEE-Stecker 5 x 16A	Typ 210
Gesamtschutzart	IP44



WEV2041

6 Schutzkontaktsteckdosen	nach DIN/VDE 0620-1
6 Leitungsschutzschalter	(MCB) 1-pol. 16A B
1 Fehlerstromschutzschalter	(RCD) 4-pol. 40/0,03A
1 CEE-Anbaugerätestecker 5 x 32A	Typ 635
Gesamtschutzart	IP44



WEV2031

2 CEE-Anbaudosen 5 x 16A	Typ 410
3 Schutzkontaktsteckdosen	nach DIN/VDE 0620-1
1 Fehlerstromschutzschalter	(RCD) 4-pol. 25/0,03A
1 CEE-Anbaugerätestecker 5 x 16A	Typ 615
Gesamtschutzart	IP44



Gehäuse Hart-Polyäthylen
Stoß- und schlagfest

Prinzipschaltbild WEV 2051	Abgänge	Gehäuse
	CEE-Anbaudosen 5-pol. 400 V 2 x 32 A Schuko 3 x 16 A	Gehäuse 656 H: 185 mm B: 342 mm T: 345 mm Gewicht 3,0 kg
Prinzipschaltbild WEV 2061	Abgänge	Gehäuse
	CEE-Anbaudosen 5-pol. 400 V 1 x 32 A 1 x 16 A Schuko 3 x 16 A	Gehäuse 656 H: 185 mm B: 342 mm T: 345 mm Gewicht 3,0 kg
Prinzipschaltbild WEV 5031	Abgänge	Gehäuse
	CEE-Anbaudosen 5-pol. 400 V 1 x 32 A Kabelschleife 2 x 32 A 2 x 16 A Schuko 6 x 16 A	Gehäuse EV 5000 H: 890 mm B: 500 mm T: 500 mm Gewicht 21,0 kg
Prinzipschaltbild WEV 5061	Abgänge	Gehäuse
	CEE-Anbaudosen 5-pol. 400 V 1 x 63 A Kabelschleife 2 x 32 A 2 x 16 A Schuko 8 x 16 A	Gehäuse EV 5000 H: 890 mm B: 500 mm T: 500 mm Gewicht 22,0 kg

WEV2051

- | | |
|----------------------------------|-----------------------|
| 2 CEE-Anbaudosen 5 x 32A | Typ 430 |
| 3 Schutzkontaktsteckdosen | nach DIN/VDE 0620-1 |
| 3 Leitungsschutzschalter | (MCB) 1-pol. 16A B |
| 1 Fehlerstromschutzschalter | (RCD) 4-pol. 40/0,03A |
| 1 CEE-Anbaugerätestecker 5 x 32A | Typ 635 |
| Gesamtschutzart | IP44 |

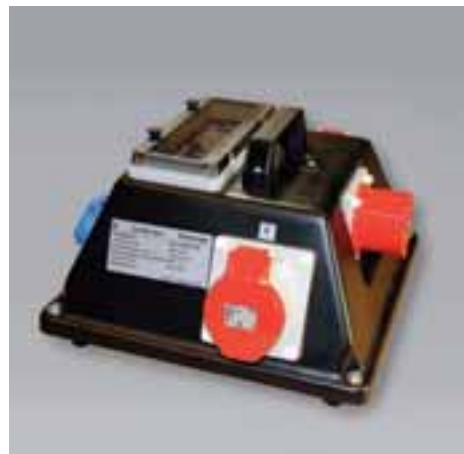

WEV2061

- | | |
|----------------------------------|-----------------------|
| 1 CEE-Anbaudose 5 x 32A | Typ 430 |
| 1 CEE-Anbaudose 5 x 16A | Typ 410 |
| 3 Schutzkontaktsteckdosen | nach DIN/VDE 0620-1 |
| 1 Leitungsschutzschalter | (MCB) 3-pol. 16A C |
| 3 Leitungsschutzschalter | (MCB) 1-pol. 16A B |
| 1 Fehlerstromschutzschalter | (RCD) 4-pol. 40/0,03A |
| 1 CEE-Anbaugerätestecker 5 x 32A | Typ 635 |
| Gesamtschutzart | IP44 |



WEV5031

- | | |
|-----------------------------|---------------------------|
| 1 CEE-Anbaudose 5 x 32A | Typ 530 als Kabelschleife |
| 2 CEE-Anbaudosen 5 x 32A | Typ 530 |
| 2 CEE-Anbaudosen 5 x 16A | Typ 510 |
| 2 Leitungsschutzschalter | (MCB) 3-pol. 32A C |
| 2 Leitungsschutzschalter | (MCB) 3-pol. 16A C |
| 1 Fehlerstromschutzschalter | (RCD) 4-pol. 40/0,03A |
| 6 Schutzkontaktsteckdosen | nach DIN/VDE 0620-1 |
| 6 Leitungsschutzschalter | (MCB) 1-pol. 16A C |
| 1 Fehlerstromschutzschalter | (RCD) 4-pol. 40/0,03A |
| 1 CEE-Anbaugerätestecker | 5 x 32A Typ 639PH |
| mit Phasenwender | |
| Gesamtschutzart IP44 | |

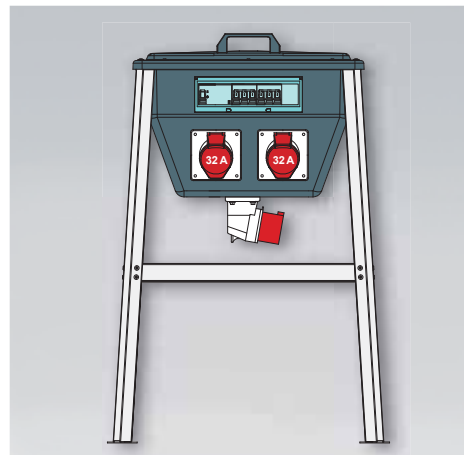

WEV5061

- | | |
|-----------------------------|---------------------------|
| 1 CEE-Anbaudose 5 x 63A | Typ 560 als Kabelschleife |
| 2 CEE-Anbaudosen 5 x 32A | Typ 530 |
| 2 CEE-Anbaudosen 5 x 16A | Typ 510 |
| 2 Leitungsschutzschalter | (MCB) 3-pol. 32A C |
| 2 Leitungsschutzschalter | (MCB) 3-pol. 16A C |
| 1 Fehlerstromschutzschalter | (RCD) 4-pol. 63/0,03A |
| 4 Schutzkontaktsteckdosen | nach DIN/VDE 0620-1 |
| 4 Leitungsschutzschalter | (MCB) 1-pol. 16A C |
| 1 Fehlerstromschutzschalter | (RCD) 4-pol. 40/0,03A |
| 8 Schutzkontaktsteckdosen | nach DIN/VDE 0620-1 |
| 8 Leitungsschutzschalter | (MCB) 1-pol. 16A C |
| 1 Fehlerstromschutzschalter | (RCD) 4-pol. 63/0,03A |
| 1 CEE-Anbaugerätestecker | 5 x 63A Typ 669 |
| Gesamtschutzart IP44 | |

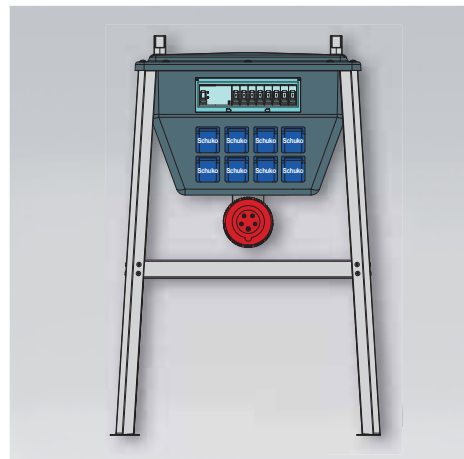

Gehäuse PC/ABS silikon- und halogenfrei
Schutzklasse II
Brennbarkeitsklasse V0

Prinzipschaltbild 6500003	Abgänge	Gehäuse
	Schuko 6 x 16 A	Gehäuse 650 H: 86 mm B: 446 mm T: 115 mm Gewicht 1,4 kg
Prinzipschaltbild 6510001	Abgänge	Gehäuse
	Schuko 4 x 16 A	Gehäuse 651 H: 110 mm B: 446 mm T: 115 mm Gewicht 1,7 kg
Prinzipschaltbild 6510101	Abgänge	Gehäuse
	CEE-Anbaudosen 5-pol. 400 V 1 x 16 A Schuko 3 x 16 A	Gehäuse 651 H: 110 mm B: 446 mm T: 115 mm Gewicht 1,9 kg
Prinzipschaltbild 6510102	Abgänge	Gehäuse
	CEE-Anbaudosen 5-pol. 400 V 1 x 16 A Schuko 3 x 16 A	Gehäuse 651 H: 110 mm B: 446 mm T: 115 mm Gewicht 2,7 kg

6500003

- | | |
|---------------------------|------------------------------|
| 6 Schutzkontaktsteckdosen | Typ 10003AA |
| Anschluss | bis 6 mm ² 5-pol. |
| Gesamtschutzart | IP44 |



6510001

- | | |
|-----------------------------|------------------------------|
| 4 Schutzkontaktsteckdosen | Typ 10003AA |
| 1 Fehlerstromschutzschalter | (RCD) 4-pol. 40/0,03A |
| Anschluss | bis 6 mm ² 5-pol. |
| Gesamtschutzart | IP44 |



6510101

- | | |
|-----------------------------|------------------------------|
| 1 CEE-Anbaudose 5 x 16A | Typ 410 |
| 3 Schutzkontaktsteckdosen | Typ 10003AA |
| 1 Fehlerstromschutzschalter | (RCD) 4-pol. 40/0,03A |
| Anschluss | bis 6 mm ² 5-pol. |
| Gesamtschutzart | IP44 |



6510102

- | | |
|--|-----------------------|
| 1 CEE-Anbaudose 5 x 16A | Typ 410 |
| 3 Schutzkontaktsteckdosen | Typ 10003AA |
| 1 Fehlerstromschutzschalter | (RCD) 4-pol. 40/0,03A |
| 2 Meter Anschlussleitung mit CEE-Stecker 5 x 16A | H07RN-F5G2,5 |
| Gesamtschutzart | Typ 210SL
IP44 |



unzerbrechliches, alterungs-,
säuren- und laugenbeständiges Gehäuse,
alle außenliegende Metallteile Edelstahl,
Schutzklasse II

Prinzipschaltbild 6400004A	Abgänge	Gehäuse
<p>Schutzkontakt-Stecker Vollgummi mit 2 Meter Gummischlauchleitung H07RN-FSG2,5</p> <p>1/N/PE-50Hz 230V</p> <p>25/0,03A</p> <p>16A 16A 16A Schutzkontakt- Steckdosen</p>	<p>Schuko</p> <p>3 x 16 A</p>	<p>Gehäuse 640 H: 70 mm B: 347 mm T: 82 mm</p> <p>Gewicht 1,9 kg</p>
Prinzipschaltbild 6400011A	Abgänge	Gehäuse
<p>Schutzkontakt-Stecker Vollgummi mit 2 Meter Gummischlauchleitung H07RN-FSG2,5</p> <p>16 30mA</p> <p>16A 16A 16A 16A Schutzkontakt- Steckdosen</p>	<p>Schuko</p> <p>4 x 16 A</p>	<p>Gehäuse 640 H: 70 mm B: 347 mm T: 82 mm</p> <p>Gewicht 2,0 kg</p>
Prinzipschaltbild 6410003	Abgänge	Gehäuse
<p>CEE-Stecker 5x16A Typ 210SL mit 2 Meter Gummischlauchleitung H07RN-FSG2,5</p> <p>3/N/PE-50Hz 400V</p> <p>16A 16A 16A 16A 16A 16A Schutzkontakt- Steckdosen</p>	<p>Schuko</p> <p>6 x 16 A</p>	<p>Gehäuse 641 H: 90 mm B: 463 mm T: 150 mm</p> <p>Gewicht 4,0 kg</p>
Prinzipschaltbild 6410002A	Abgänge	Gehäuse
<p>CEE-Stecker 5x16A Typ 210SL mit 2 Meter Gummischlauchleitung H07RN-FSG2,5</p> <p>3/N/PE-50Hz 400V</p> <p>40/0,03A</p> <p>16A 16A 16A 16A Schutzkontakt- Steckdosen</p>	<p>Schuko</p> <p>4 x 16 A</p>	<p>Gehäuse 641 H: 128 mm B: 463 mm T: 150 mm</p> <p>Gewicht 4,4 kg</p>

6400004A

3 Schutzkontaktsteckdosen	nach DIN/VDE 0620-1
1 Fehlerstromschutzschalter	(RCD) 2-pol. 25/0,03A
2 Meter Anschlussleitung	H07RN-F3G2,5
mit Vollgummi-Schutzkontaktstecker	
Gesamtschutzart	IP44



6400011A

4 Schutzkontaktsteckdosen	nach DIN/VDE 0620-1
1 PRCD-S 2-pol.	16/0,03A
2 Meter Anschlussleitung	H07RN-F3G2,5
mit Vollgummi-Schutzkontaktstecker	
entspricht BGI 608	
Gesamtschutzart	IP44



6410003

6 Schutzkontaktsteckdosen	nach DIN/VDE 0620-1
2 Meter Anschlussleitung	H07RN-F5G2,5
mit CEE-Stecker 5 x 16A	Typ 210SL
Gesamtschutzart	IP44



6410002A

4 Schutzkontaktsteckdosen	nach DIN/VDE 0620-1
1 Fehlerstromschutzschalter	(RCD) 4-pol. 40/0,03A
2 Meter Anschlussleitung	H07RN-F5G2,5
mit CEE-Stecker 5 x 16A	Typ 210SL
Gesamtschutzart	IP44



1

2

3

4

5

6

7

8

9

10

Info Steckdosen-
kombinationen

Wandmontage

abhängig

tragbar

Eventverteiler

Sonderlösungen

Zubehör

unzerbrechliches, alterungs-,
säuren- und laugenbeständiges Gehäuse,
alle außenliegende Metallteile Edelstahl,
Schutzklasse II

Prinzipschaltbild 6410101A	Abgänge	Gehäuse
<p>3/N/PE-50Hz 400V</p> <p>CEE-Stecker 5x16A Typ 210SL mit 2 Meter Gummischlauchleitung H07RN-FSG2,5</p> <p>16A CEE 16A CEE 16A CEE 16A CEE Schutzkontakt-Steckdosen</p>	<p>CEE-Anbaudosen 5-pol. 400 V</p> <p>1 x 16 A</p> <p>Schuko</p> <p>4 x 16 A</p>	<p>Gehäuse 641 H: 90 mm B: 463 mm T: 150 mm</p> <p>Gewicht 4,0 kg</p>
Prinzipschaltbild 6410102A	Abgänge	Gehäuse
<p>3/N/PE-50Hz 400V</p> <p>CEE-Stecker 5x16A Typ 210SL mit 2 Meter Gummischlauchleitung H07RN-FSG2,5</p> <p>40/0,03A</p> <p>16A CEE 16A CEE 16A CEE Schutzkontakt-Steckdosen</p>	<p>CEE-Anbaudosen 5-pol. 400 V</p> <p>1 x 16 A</p> <p>Schuko</p> <p>2 x 16 A</p>	<p>Gehäuse 641 H: 128 mm B: 463 mm T: 150 mm</p> <p>Gewicht 4,4 kg</p>
Prinzipschaltbild 6410201	Abgänge	Gehäuse
<p>3/N/PE-50Hz 400V</p> <p>CEE-Stecker 5x32A Typ 230SL mit 2 Meter Gummischlauchleitung H07RN-FSG6</p> <p>16A C 16A C</p> <p>16A CEE 16A CEE</p>	<p>CEE-Anbaudosen 5-pol. 400 V</p> <p>2 x 16 A</p>	<p>Gehäuse 641 H: 128 mm B: 463 mm T: 150 mm</p> <p>Gewicht 5,5 kg</p>
Prinzipschaltbild 6410301	Abgänge	Gehäuse
<p>3/N/PE-50Hz 400V</p> <p>CEE-Stecker 5x16A Typ 210SL mit 2 Meter Gummischlauchleitung H07RN-FSG2,5</p> <p>16A CEE 16A CEE 16A CEE</p>	<p>CEE-Anbaudosen 5-pol. 400 V</p> <p>3 x 16 A</p>	<p>Gehäuse 641 H: 90 mm B: 463 mm T: 150 mm</p> <p>Gewicht 4,2 kg</p>

6410101A

- | | |
|--|---------------------|
| 1 CEE-Anbaudose 5 x 16A | Typ 410 |
| 4 Schutzkontaktsteckdosen | nach DIN/VDE 0620-1 |
| 2 Meter Anschlussleitung mit CEE-Stecker 5 x 16A | H07RN-F5G2,5 |
| Gesamtschutzart | Typ 210SL |
| | IP44 |



6410102A

- | | |
|--|-----------------------|
| 1 Klarsichtdeckel 6 AE | Typ 410 |
| 1 CEE-Anbaudose 5 x 16A | nach DIN/VDE 0620-1 |
| 2 Schutzkontaktsteckdosen | (RCD) 4-pol. 40/0,03A |
| 1 Fehlerstromschutzschalter | H07RN-F5G2,5 |
| 2 Meter Anschlussleitung mit CEE-Stecker 5 x 16A | Typ 210SL |
| Gesamtschutzart | IP44 |



6410201

- | | |
|--|--------------------|
| 1 Klarsichtdeckel 6 AE | Typ 410 |
| 2 CEE-Anbaudosen 5 x 16A | (MCB) 3-pol. 16A C |
| 2 Leitungsschutzschalter | H07RN-F5G6 |
| 2 Meter Anschlussleitung mit CEE-Stecker 5 x 32A | Typ 230SL |
| Gesamtschutzart | IP44 |



6410301

- | | |
|--|--------------|
| 3 CEE-Anbaudosen 5 x 16A | Typ 410 |
| 2 Meter Anschlussleitung mit CEE-Stecker 5 x 16A | H07RN-F5G2,5 |
| Gesamtschutzart | Typ 210SL |
| | IP44 |



1

2

3

4

5

6

7

8

9

10

Info Steckdosen-
kombinationen

Wandmontage

abhängig

tragbar

Eventverteiler

Sonderlösungen

Zubehör

unzerbrechliches, alterungs-,
säuren- und laugenbeständiges Gehäuse,
alle außenliegende Metallteile Edelstahl,
Schutzklasse II

Prinzipschaltbild 64X0001	Abgänge	Gehäuse
<p>3/N/PE-50Hz 400V CEE-Anbau-Gerätstecker 5x16A Typ 615 16A 16A 16A Schutzkontakt-Steckdosen</p>	Schuko 3 x 16 A	Gehäuse 64X H: 111 mm B: 157 mm T: 103 mm Gewicht 1,0 kg
Prinzipschaltbild 64X0002	Abgänge	Gehäuse
<p>3/N/PE-50Hz 400V CEE-Stecker 5x16A Typ 210SL mit 2 Meter Gummischlauchleitung H07RN-F5G2,5 16A 16A 16A Schutzkontakt-Steckdosen</p>	Schuko 3 x 16 A	Gehäuse 64X H: 111 mm B: 157 mm T: 103 mm Gewicht 1,5 kg
Prinzipschaltbild 64X0101	Abgänge	Gehäuse
<p>3/N/PE-50Hz 400V CEE-Anbau-Gerätstecker 5x16A Typ 615 16A CEE 16A 16A Schutzkontakt-Steckdosen</p>	CEE-Anbaudosen 5-pol. 400 V 1 x 16 A Schuko 2 x 16 A	Gehäuse 64X H: 111 mm B: 157 mm T: 103 mm Gewicht 1,2 kg
Prinzipschaltbild 64X0102	Abgänge	Gehäuse
<p>3/N/PE-50Hz 400V CEE-Stecker 5x16A Typ 210SL mit 2 Meter Gummischlauchleitung H07RN-F5G2,5 16A CEE 16A 16A Schutzkontakt-Steckdosen</p>	CEE-Anbaudosen 5-pol. 400 V 1 x 16 A Schuko 2 x 16 A	Gehäuse 64X H: 111 mm B: 157 mm T: 103 mm Gewicht 1,6 kg

64X0001

- 3 Schutzkontaktsteckdosen nach DIN/VDE 0620-1
- 1 CEE-Anbaugerätestecker 5 x 16A Typ 615
- Gesamtschutzart IP44



64X0002

- 3 Schutzkontaktsteckdosen nach DIN/VDE 0620-1
- 2 Meter Anschlussleitung H07RN-F5G2,5
- mit CEE-Stecker 5 x 16A Typ 210SL
- Gesamtschutzart IP44



64X0101

- 1 CEE-Anbaudose 5 x 16A Typ 410
- 2 Schutzkontaktsteckdosen nach DIN/VDE 0620-1
- 1 CEE Anbaugerätestecker 5 x 16A Typ 615
- Gesamtschutzart IP44



64X0102

- 1 CEE-Anbaudose 5 x 16A Typ 410
- 2 Schutzkontaktsteckdosen nach DIN/VDE 0620-1
- 2 Meter Anschlussleitung H07RN-F5G2,5
- mit CEE-Stecker 5 x 16A Typ 210SL
- Gesamtschutzart IP44



unzerbrechliches, alterungs-,
säuren- und laugenbeständiges Gehäuse,
alle außenliegende Metallteile Edelstahl,
Schutzklasse II

Prinzipschaltbild 64X0301	Abgänge	Gehäuse
<p>3/N/PE-50Hz 400V CEE-Anbau-Gerätstecker 5x16A Typ 615 16A CEE 16A CEE 16A CEE</p>	<p>CEE-Anbaudosen 5-pol. 400 V 3 x 16 A</p>	<p>Gehäuse 64X H: 111 mm B: 157 mm T: 103 mm</p> <p>Gewicht 1,4 kg</p>
Prinzipschaltbild 64X0302	Abgänge	Gehäuse
<p>3/N/PE-50Hz 400V CEE-Stecker 5x16A Typ 210SL mit 2 Meter Gummischlauchleitung H07RN-F5G2,5 16A CEE 16A CEE 16A CEE</p>	<p>CEE-Anbaudosen 5-pol. 400 V 3 x 16 A</p>	<p>Gehäuse 64X H: 111 mm B: 157 mm T: 103 mm</p> <p>Gewicht 1,9 kg</p>
Prinzipschaltbild 64X4901	Abgänge	Gehäuse
<p>3/N/PE-50Hz 400V CEE-Anbau-Gerätstecker 5x16A Typ 615 16A CEE 16A CEE 16A CEE</p>	<p>CEE-Anbaudosen 3-pol. 230 V 3 x 16 A</p>	<p>Gehäuse 64X H: 111 mm B: 157 mm T: 103 mm</p> <p>Gewicht 1,2 kg</p>
Prinzipschaltbild 64X4902	Abgänge	Gehäuse
<p>3/N/PE-50Hz 400V CEE-Stecker 5x16A Typ 210SL mit 2 Meter Gummischlauchleitung H07RN-F5G2,5 16A CEE 16A CEE 16A CEE</p>	<p>CEE-Anbaudosen 3-pol. 230 V 3 x 16 A</p>	<p>Gehäuse 64X H: 111 mm B: 157 mm T: 103 mm</p> <p>Gewicht 1,7 kg</p>

1

2

3

4

5

6

7

8

9

10

Info Steckdosen-
kombinationen

Wandmontage

abhängigbar

tragbar

Eventverteiler

Sonderlösungen

Zubehör

64X0301

- 3 CEE-Anbaudosen 5 x 16A Typ 410
- 1 CEE Anbaugerätestecker 5 x 16A Typ 615
- Gesamtschutzart IP44



64X0302

- 3 CEE-Anbaudosen 5 x 16A Typ 410
- 2 Meter Anschlussleitung H07RN-F5G2,5
- mit CEE-Stecker 5 x 16A Typ 210SL
- Gesamtschutzart IP44



64X4901

- 3 CEE-Anbaudosen 3 x 16A Typ 410306
- 1 CEE Anbaugerätestecker 5 x 16A Typ 615
- Gesamtschutzart IP44



64X4902

- 3 CEE-Anbaudosen 3 x 16A Typ 410306
- 2 Meter Anschlussleitung H07RN-F5G2,5
- mit CEE-Stecker 5 x 16A Typ 210SL
- Gesamtschutzart IP44



2 integrierte Tragegriffe
Stoß- und schlagfest

Prinzipschaltbild 6313001

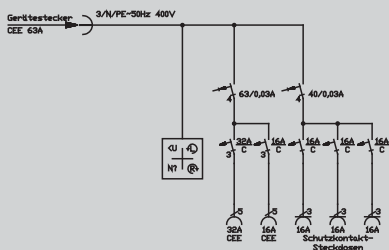

Abgänge

- CEE-Anbaudosen
5-pol. 400 V
- 1 x 32 A
- 1 x 16 A
- Schuko
- 3 x 16 A

Gehäuse

Gehäuse 631
H: 340 mm
B: 399 mm
T: 348 mm

Gewicht
11,9 kg

Prinzipschaltbild 6324501

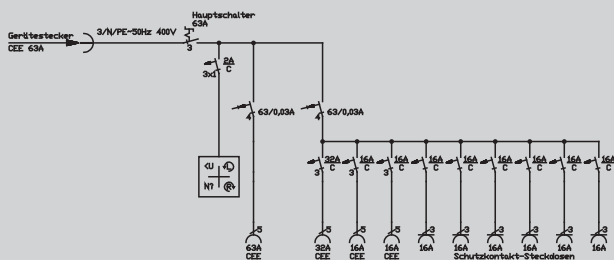

Abgänge

- CEE-Anbaudosen
5-pol. 400 V
- 1 x 63 A
- 1 x 32 A
- 2 x 16 A
- Schuko
- 6 x 16 A

Gehäuse

Gehäuse 632
H: 340 mm
B: 560 mm
T: 350 mm

Gewicht
18,7 kg

6313001

- | | |
|------------------------------|-----------------------|
| 1 CEE-Anbaudose 5 x 32A | Typ 430 |
| 1 CEE-Anbaudose 5 x 16A | Typ 410 |
| 1 Leitungsschutzschalter | (MCB) 3-pol. 32A C |
| 1 Leitungsschutzschalter | (MCB) 3-pol. 16A C |
| 1 Fehlerstromschutzschalter | (RCD) 4-pol. 63/0,03A |
| 3 Schutzkontaktsteckdosen | Typ 10003AA |
| 3 Leitungsschutzschalter | (MCB) 1-pol. 16A C |
| 1 Fehlerstromschutzschalter | (RCD) 4-pol. 40/0,03A |
| 1 Phasen- und Sequenzanzeige | |
| 1 Anbaugerätestecker 5 x 63A | Typ 665 |
| Gesamtschutzart | IP44 |



6324501

- | | |
|------------------------------|-----------------------|
| 1 CEE-Anbaudose 5 x 63A | Typ 460 |
| 1 Fehlerstromschutzschalter | (RCD) 4-pol. 63/0,03A |
| 1 CEE-Anbaudose 5 x 32A | Typ 430 |
| 2 CEE-Anbaudosen 5 x 16A | Typ 410 |
| 6 Schutzkontaktsteckdosen | Typ 10003AA |
| 1 Leitungsschutzschalter | (MCB) 3-pol. 32A C |
| 2 Leitungsschutzschalter | (MCB) 3-pol. 16A C |
| 6 Leitungsschutzschalter | (MCB) 1-pol. 16A C |
| 1 Fehlerstromschutzschalter | (RCD) 4-pol. 63/0,03A |
| 1 Phasen- und Sequenzanzeige | |
| 3 Leitungsschutzschalter | (MCB) 1-pol. 2A C |
| 1 Hauptschalter 3-pol. 63A | |
| 1 Anbaugerätestecker 5 x 63A | Typ 665 |
| Gesamtschutzart | IP44 |



2 integrierte Tragegriffe
Stoß- und schlagfest

Prinzipschaltbild 6339101

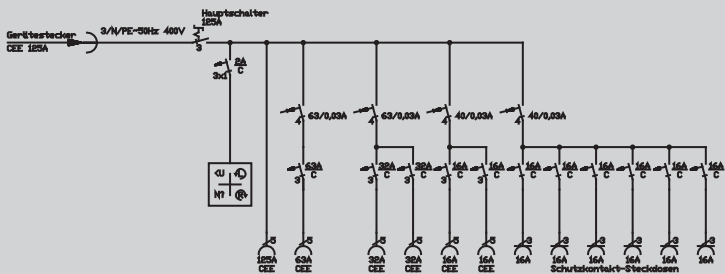

Abgänge

- CEE-Anbaudosen
5-pol. 400 V
- 1 x 125 A
- 1 x 63 A
- 2 x 32 A
- 2 x 16 A
- Schuko
- 6 x 16 A

Gehäuse

Gehäuse 633
H: 545 mm
B: 600 mm
T: 400 mm

Gewicht
32,4 kg

Prinzipschaltbild 6349101

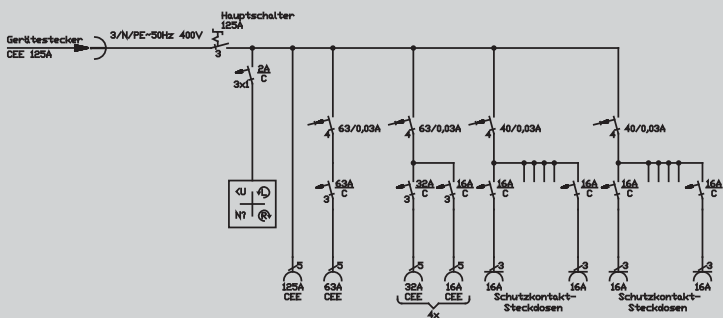

Abgänge

- CEE-Anbaudosen
5-pol. 400 V
- 1 x 125 A
- 1 x 63 A
- 4 x 32 A
- 4 x 16 A
- Schuko
- 12 x 16 A

Gehäuse

Gehäuse 634
H: 670 mm
B: 600 mm
T: 400 mm

Gewicht
43,2 kg

6339101

- | | |
|-------------------------------|-----------------------|
| 1 CEE-Anbaudose 5 x 125A | Typ 479 |
| 1 CEE-Anbaudose 5 x 63A | Typ 460 |
| 1 Leitungsschutzschalter | (MCB) 3-pol. 63A C |
| 1 Fehlerstromschutzschalter | (RCD) 4-pol. 63/0,03A |
| 2 CEE-Anbaudosen 5 x 32A | Typ 430 |
| 2 Leitungsschutzschalter | (MCB) 3-pol. 32A C |
| 1 Fehlerstromschutzschalter | (RCD) 4-pol. 63/0,03A |
| 2 CEE-Anbaudosen 5 x 16A | Typ 410 |
| 2 Leitungsschutzschalter | (MCB) 3-pol. 16A C |
| 1 Fehlerstromschutzschalter | (RCD) 4-pol. 40/0,03A |
| 6 Schutzkontaktsteckdosen | Typ 10003AA |
| 6 Leitungsschutzschalter | (MCB) 1-pol. 16A C |
| 1 Fehlerstromschutzschalter | (RCD) 4-pol. 40/0,03A |
| 1 Phasen- und Sequenzanzeige | |
| 3 Leitungsschutzschalter | (MCB) 1-pol. 2A C |
| 1 Hauptschalter 3-pol. 125A | |
| 1 Anbaugerätestecker 5 x 125A | Typ 679 |
| Gesamtschutzart | IP44 |



6349101

- | | |
|-------------------------------|-----------------------|
| 1 CEE-Anbaudose 5 x 125A | Typ 479 |
| 1 CEE-Anbaudose 5 x 63A | Typ 460 |
| 1 Leitungsschutzschalter | (MCB) 3-pol. 63A C |
| 1 Fehlerstromschutzschalter | (RCD) 4-pol. 63/0,03A |
| 4 CEE-Anbaudosen 5 x 32A | Typ 430 |
| 4 CEE-Anbaudosen 5 x 16A | Typ 410 |
| 4 Leitungsschutzschalter | (MCB) 3-pol. 32A C |
| 4 Leitungsschutzschalter | (MCB) 3-pol. 16A C |
| 4 Fehlerstromschutzschalter | (RCD) 4-pol. 63/0,03A |
| 12 Schutzkontaktsteckdosen | Typ 10003AA |
| 12 Leitungsschutzschalter | (MCB) 1-pol. 16A C |
| 2 Fehlerstromschutzschalter | (RCD) 4-pol. 40/0,03A |
| 1 Phasen- und Sequenzanzeige | |
| 3 Leitungsschutzschalter | (MCB) 1-pol. 2A C |
| 1 Hauptschalter 3-pol. 125A | |
| 1 Anbaugerätestecker 5 x 125A | Typ 679 |
| Gesamtschutzart | IP44 |



Gehäuse PC/ABS silikon- und halogenfrei
Schutzklasse II
Brennbarkeitsklasse V0

Prinzipschaltbild 68829AI	Abgänge	Gehäuse
	CEE-Anbaugerätestecker 5-pol. 400 V 1 x 16 A	Gehäuse 688 H: 250 mm B: 290 mm T: 172 mm Gewicht 2,7 kg
Prinzipschaltbild 68829AU	Abgänge	Gehäuse
	CEE-Anbaugerätestecker 5-pol. 400 V 1 x 32 A	Gehäuse 688 H: 250 mm B: 290 mm T: 172 mm Gewicht 2,9 kg
Prinzipschaltbild 68829AB	Abgänge	Gehäuse
	CEE-Anbaugerätestecker 5-pol. 400 V 1 x 63 A	Gehäuse 688 H: 250 mm B: 290 mm T: 172 mm Gewicht 3,3 kg
Prinzipschaltbild 62028AL	Abgänge	Gehäuse
	CEE-Anbaugerätestecker 5-pol. 400 V 1 x 125 A	Gehäuse 620 H: 450 mm B: 300 mm T: 205 mm Gewicht 6,2 kg

68829AI

- | | |
|------------------------------|-------------------------------|
| 1 Anbaugerätestecker 5 x 16A | Typ 611 |
| 1 Netzumschalter 4-pol. 63A | mit Beschriftung Netz 0 Not |
| 2 Anschlüsse | bis 16 mm ² 5-pol. |
| Gesamtschutzart | IP44 |



68829AU

- | | |
|------------------------------|-------------------------------|
| 1 Anbaugerätestecker 5 x 32A | Typ 631 |
| 1 Netzumschalter 4-pol. 63A | mit Beschriftung Netz 0 Not |
| 2 Anschlüsse | bis 16 mm ² 5-pol. |
| Gesamtschutzart | IP44 |



68829AB

- | | |
|------------------------------|-------------------------------|
| 1 Anbaugerätestecker 5 x 63A | Typ 661 |
| 1 Netzumschalter 4-pol. 63A | mit Beschriftung Netz 0 Not |
| 2 Anschlüsse | bis 16 mm ² 5-pol. |
| Gesamtschutzart | IP44 |



62028AL

- | | |
|-------------------------------|-------------------------------|
| 1 Anbaugerätestecker 5 x 125A | Typ 679 |
| 1 Netzumschalter 4-pol. 125A | mit Beschriftung Netz 0 Not |
| 2 Anschlüsse | bis 50 mm ² 5-pol. |
| Gesamtschutzart | IP44 |

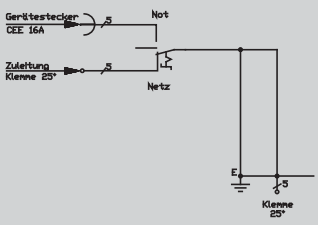
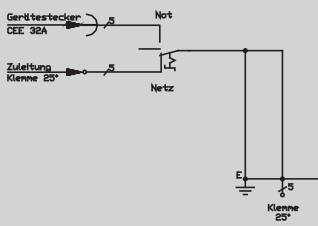
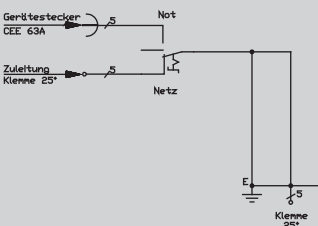
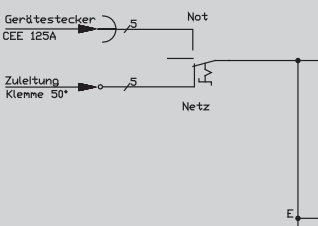

Edelstahl 1.4301
blank gebürstet
abschließbar mit Profilhalbzylinder

Prinzipschaltbild 8AP48016	Abgänge	Gehäuse
	CEE-Anbaugerätetecker 5-pol. 400 V 1 x 16 A	H: 765 mm B: 480 mm T: 300 mm Kabel einführung unten: 2 x M40 Gewicht 20,2 kg
	CEE-Anbaugerätetecker 5-pol. 400 V 1 x 32 A	H: 765 mm B: 480 mm T: 300 mm Kabel einführung unten: 2 x M40 Gewicht 20,6 kg
	CEE-Anbaugerätetecker 5-pol. 400 V 1 x 63 A	H: 985 mm B: 480 mm T: 360 mm Kabel einführung unten: 2 x M50 Gewicht 24,0 kg
	CEE-Anbaugerätetecker 5-pol. 400 V 1 x 125 A	H: 985 mm B: 480 mm T: 360 mm Kabel einführung unten: 2 x M63 Gewicht 26,2 kg

8AP48016

- | | |
|------------------------------|-----------------------------|
| 1 Anbaugerätestecker 5 x 16A | Typ 611 |
| 1 Netzumschalter 4-pol. 63A | mit Beschriftung Netz 0 Not |
| 2 Klemmsätze | 16 mm ² 5-pol. |
| Gesamtschutzart | IP44 |



8AP48032

- | | |
|------------------------------|-----------------------------|
| 1 Anbaugerätestecker 5 x 32A | Typ 631 |
| 1 Netzumschalter 4-pol. 63A | mit Beschriftung Netz 0 Not |
| 2 Klemmsätze | 25 mm ² 5-pol. |
| Gesamtschutzart | IP44 |



8AP48063

- | | |
|------------------------------|-----------------------------|
| 1 Anbaugerätestecker 5 x 63A | Typ 661 |
| 1 Netzumschalter 4-pol. 63A | mit Beschriftung Netz 0 Not |
| 2 Klemmsätze | 25 mm ² 5-pol. |
| Gesamtschutzart | IP44 |



8AP48125

- | | |
|-------------------------------|-----------------------------|
| 1 Anbaugerätestecker 5 x 125A | Typ 679 |
| 1 Netzumschalter 4-pol. 125A | mit Beschriftung Netz 0 Not |
| 2 Klemmsätze | 50 mm ² 5-pol. |
| Gesamtschutzart | IP44 |



Edelstahl 1.4301
blank gebürstet
abschließbar mit Profilhalbzylinder

Prinzipschaltbild 6UP42016	Abgänge	Gehäuse
	CEE-Anbaugerätestecker 5-pol. 400 V 1 x 16 A	H: 590 mm B: 320 mm T: 200 mm Kabel einführung oben u. unten 2 x M40/50 Gewicht 21,8 kg
Prinzipschaltbild 6UP42032	Abgänge	Gehäuse
	CEE-Anbaugerätestecker 5-pol. 400 V 1 x 32 A	H: 590 mm B: 320 mm T: 200 mm Kabel einführung oben u. unten 2 x M40/50 Gewicht 22,7 kg
Prinzipschaltbild 6UP42063	Abgänge	Gehäuse
	CEE-Anbaugerätestecker 5-pol. 400 V 1 x 63 A	H: 750 mm B: 420 mm T: 275 mm Kabel einführung oben u. unten 2 x M40/50 Gewicht 36,6 kg
Prinzipschaltbild 6UP50125	Abgänge	Gehäuse
	CEE-Anbaugerätestecker 5-pol. 400 V 1 x 125 A	H: 750 mm B: 500 mm T: 330 mm Kabel einführung oben u. unten 2 x M40/50 Gewicht 45,1 kg

6UP42016

- | | |
|------------------------------|-----------------------------|
| 1 Anbaugerätestecker 5 x 16A | Typ 611 |
| 1 Netzumschalter 4-pol. 63A | mit Beschriftung Netz 0 Not |
| 2 Klemmsätze | 25 mm ² 5-pol. |
| Gesamtschutzart | IP44 |



6UP42032

- | | |
|------------------------------|-------------------------------|
| 1 Anbaugerätestecker 5 x 32A | Typ 631 |
| 1 Netzumschalter 4-pol. 63A | mit Beschriftung Netz 0 Not |
| 2 Klemmsätze | bis 25 mm ² 5-pol. |
| Gesamtschutzart | IP44 |



6UP42063

- | | |
|------------------------------|-------------------------------|
| 1 Anbaugerätestecker 5 x 63A | Typ 661 |
| 1 Netzumschalter 4-pol. 63A | mit Beschriftung Netz 0 Not |
| 2 Klemmsätze | bis 25 mm ² 5-pol. |
| Gesamtschutzart | IP44 |



6UP50125

- | | |
|-------------------------------|-----------------------------|
| 1 Anbaugerätestecker 5 x 125A | Typ 679 |
| 1 Netzumschalter 4-pol. 125A | mit Beschriftung Netz 0 Not |
| 2 Klemmsätze | 50 mm ² 5-pol. |
| Gesamtschutzart | IP44 |



Edelstahl 1.4301
blank gebürstet
abschließbar mit Profilhalbzylinder

Prinzipschaltbild 83245116	Abgänge	Gehäuse
	CEE-Anbaugerätestecker 5-pol. 400 V 1 x 16 A	H: 1200 mm B: 465 mm T: 360 mm Kabel einführung unten: 2 x M40/50 Gewicht 40,6 kg
Prinzipschaltbild 83245132	Abgänge	Gehäuse
	CEE-Anbaugerätestecker 5-pol. 400 V 1 x 32 A	H: 1200 mm B: 465 mm T: 360 mm Kabel einführung unten: 2 x M40 Gewicht 40,7 kg
Prinzipschaltbild 83245163	Abgänge	Gehäuse
	CEE-Anbaugerätestecker 5-pol. 400 V 1 x 63 A	H: 1200 mm B: 465 mm T: 360 mm Kabel einführung unten: 2 x M50 Gewicht 46,6 kg
Prinzipschaltbild 83245125	Abgänge	Gehäuse
	CEE-Anbaugerätestecker 5-pol. 400 V 1 x 125 A	H: 1200 mm B: 465 mm T: 360 mm Kabel einführung unten: 2 x M63 Gewicht 48,2 kg

83245116

- | | |
|------------------------------|-----------------------------|
| 1 Anbaugerätestecker 5 x 16A | Typ 611 |
| 1 Netzumschalter 4-pol. 63A | mit Beschriftung Netz 0 Not |
| 2 Klemmsätze | 16 mm ² 5-pol. |
| Gesamtschutzart | IP44 |



83245132

- | | |
|------------------------------|-----------------------------|
| 1 Anbaugerätestecker 5 x 32A | Typ 631 |
| 1 Netzumschalter 4-pol. 63A | mit Beschriftung Netz 0 Not |
| 2 Klemmsätze | 25 mm ² 5-pol. |
| Gesamtschutzart | IP44 |



83245163

- | | |
|------------------------------|-----------------------------|
| 1 Anbaugerätestecker 5 x 63A | Typ 661 |
| 1 Netzumschalter 4-pol. 63A | mit Beschriftung Netz 0 Not |
| 2 Klemmsätze | 25 mm ² 5-pol. |
| Gesamtschutzart | IP44 |



83245125

- | | |
|-------------------------------|-----------------------------|
| 1 Anbaugerätestecker 5 x 125A | Typ 679 |
| 1 Netzumschalter 4-pol. 125A | mit Beschriftung Netz 0 Not |
| 2 Klemmsätze | 50 mm ² 5-pol. |
| Gesamtschutzart | IP44 |



unzerbrechliches, alterungs-, säuren- und laugenbeständiges Gehäuse
alle außenliegende Metallteile aus Edelstahl

Prinzipschaltbild 6420104	Abgänge	Gehäuse
	CEE-Anbaudosen 5-pol. 400 V 1 x 16 A	Gehäuse 642 H: 120 mm B: 290 mm T: 147 mm Gewicht 7,2 kg
	CEE-Anbaudosen 5-pol. 400 V 1 x 32 A	Gehäuse 642 H: 120 mm B: 290 mm T: 147 mm Gewicht 7,4 kg
	CEE-Anbaudosen 5-pol. 400 V 1 x 63 A	Gehäuse 642 H: 120 mm B: 290 mm T: 147 mm Gewicht 7,8 kg
	CEE-Anbaudosen 5-pol. 400 V 1 x 32 A 1 x 16 A	Gehäuse 649 H: 339 mm B: 270 mm T: 280 mm Gewicht 9,3 kg

6420104

- 1 CEE-Anbaustecker 5 x 16A Typ 615
- 1 CEE-Anbaudose 5 x 16A Typ 410
- 1 FI-Schalter 4-pol. 40/0,03A
allstromsensitiv Typ B SK MI
Gesamtschutzart IP44
 Bemessungsstrom: 16A
RDF=1,0



6421102

- 1 CEE-Anbaustecker 5 x 32A Typ 635
- 1 CEE-Anbaudose 5 x 32A Typ 430
- 1 FI-Schalter 4-pol. 40/0,03A
allstromsensitiv Typ B SK MI
Gesamtschutzart IP44



6422102

- 1 CEE-Anbaustecker 5 x 63A Typ 460
- 1 CEE-Anbaudose 5 x 63A
- 1 FI-Schalter 4-pol. 63/0,03A
allstromsensitiv Typ B SK MI
Gesamtschutzart IP44



64930DZ

- 1 CEE-Anbaudose 5 x 32A Typ 430
- 1 CEE-Anbaudose 5 x 16A Typ 410
- 1 Leitungsschutzschalter (MCB) 3-pol. 16A C (32A/16A)
- 1 Umschalter 3-pol. 32A
- 1 Fehlerstromschutzschalter (RCD) 4-pol. 40/0,03A
allstromsensitiv Typ B SK MI
- 2 Meter Anschlussleitung mit CEE-Stecker 5 x 32A H07RN-F5G6
Gesamtschutzart IP44 Typ 230SL

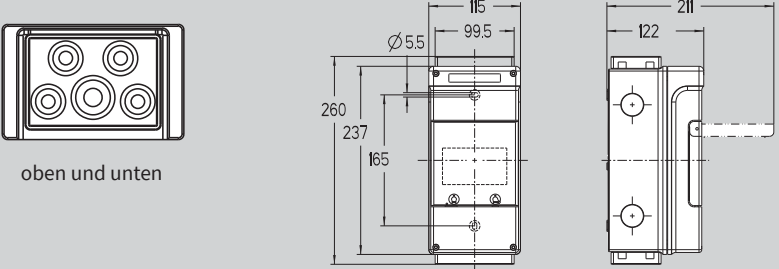
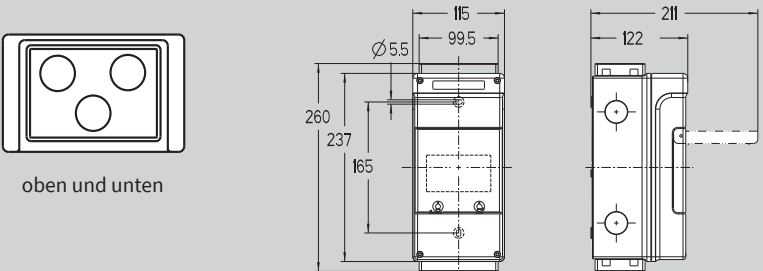
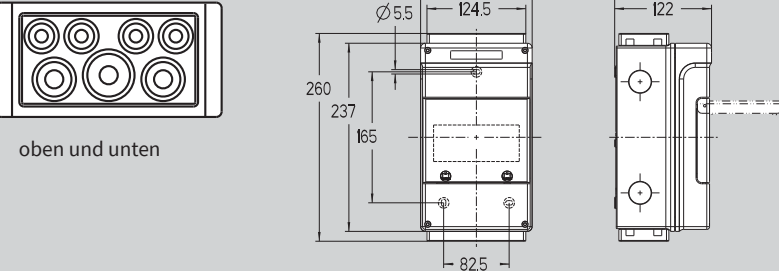
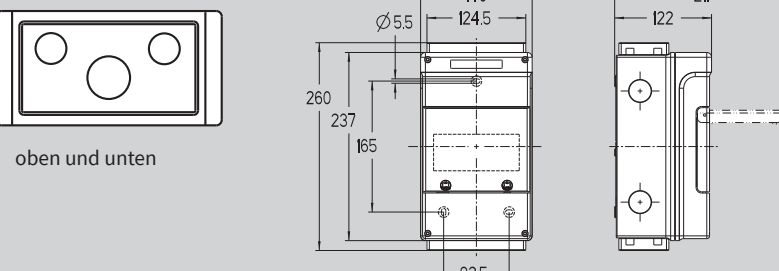

Ausführung	Kabeleinführung	Gehäuse
 <p>oben und unten</p>	<p>Dichtmembran - IP 65</p> <p>4 x Ø 7-15 mm 1 x Ø 10-20 mm</p>	<p>H: 260 mm B: 115 mm T: 122 mm</p> <p>Gewicht 0,7 kg</p>
 <p>oben und unten</p>	<p>ausschlagbar - bei Vollverschraubung IP 54</p> <p>3 x M 20</p>	<p>H: 260 mm B: 115 mm T: 122 mm</p> <p>Gewicht 0,6 kg</p>
 <p>oben und unten</p>	<p>Dichtmembran - IP 65</p> <p>4 x Ø 7-15 mm 2 x Ø 10-20 mm 1 x Ø 10-24 mm</p>	<p>H: 260 mm B: 140 mm T: 122 mm</p> <p>Gewicht 0,8 kg</p>
 <p>oben und unten</p>	<p>ausschlagbar - bei Vollverschraubung IP 54</p> <p>1 x M 25 2 x M 20</p>	<p>H: 260 mm B: 140 mm T: 122 mm</p> <p>Gewicht 0,7 kg</p>

IV10415 1-reihig, 4,5 AE

Kunststoff Polystyrol, ähnlich grau RAL 7035
 Bemessungsspannung AC 230 / 400 V
 Klarsichtdeckel mit Drehverschluss
 öffnet nach oben

mit folgendem Zubehör:

- 1 x DIN-Tragschiene für Reiheneinbau-
geräte mit Schnappbefestigung
- 2 x PE/N Klemmen 5-polig
- 1 x Montageanleitung
- 1 x Beschriftungsleiste
- 4 x Verschlussstopfen
- 1 x Kabelabdeckhaube



IV10426 1-reihig, 4,5 AE

Kunststoff Polystyrol, ähnlich grau RAL 7035
 Bemessungsspannung AC 230 / 400 V
 Klarsichtdeckel mit Drehverschluss
 öffnet nach oben

mit folgendem Zubehör:

- 1 x DIN-Tragschiene für Reiheneinbau-
geräte mit Schnappbefestigung
- 2 x PE/N Klemmen 5-polig
- 1 x Montageanleitung
- 1 x Beschriftungsleiste
- 4 x Verschlussstopfen
- 1 x Kabelabdeckhaube



IV10615 1-reihig, 6 AE

Kunststoff Polystyrol, ähnlich grau RAL 7035
 Bemessungsspannung AC 230 / 400 V
 Klarsichtdeckel mit Drehverschluss
 öffnet nach oben

mit folgendem Zubehör:

- 1 x DIN-Tragschiene für Reiheneinbau-
geräte mit Schnappbefestigung
- 2 x PE/N Klemmen 7-polig
- 1 x Montageanleitung
- 1 x Beschriftungsleiste
- 4 x Verschlussstopfen
- 1 x Kabelabdeckhaube



IV10626 1-reihig, 6 AE

Kunststoff Polystyrol, ähnlich grau RAL 7035
 Bemessungsspannung AC 230 / 400 V
 Klarsichtdeckel mit Drehverschluss
 öffnet nach oben

mit folgendem Zubehör:

- 1 x DIN-Tragschiene für Reiheneinbau-
geräte mit Schnappbefestigung
- 2 x PE/N Klemmen 7-polig
- 1 x Montageanleitung
- 1 x Beschriftungsleiste
- 4 x Verschlussstopfen
- 1 x Kabelabdeckhaube

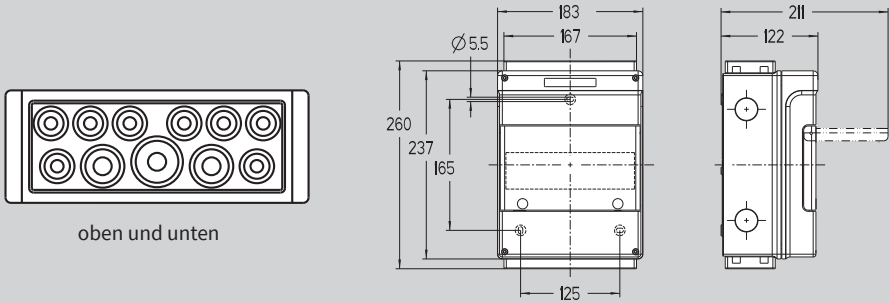
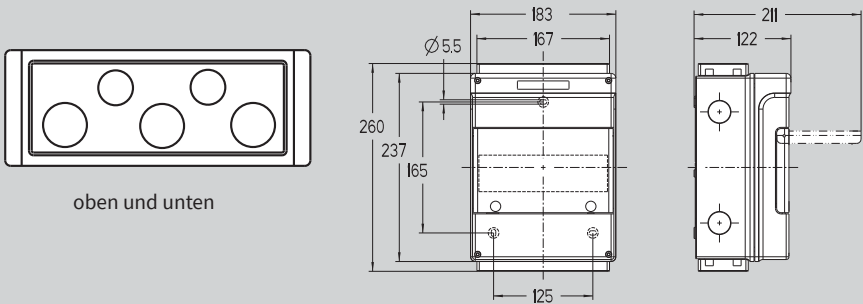
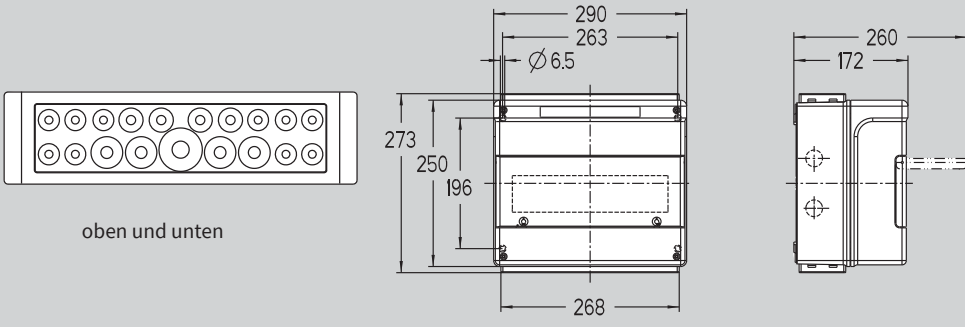
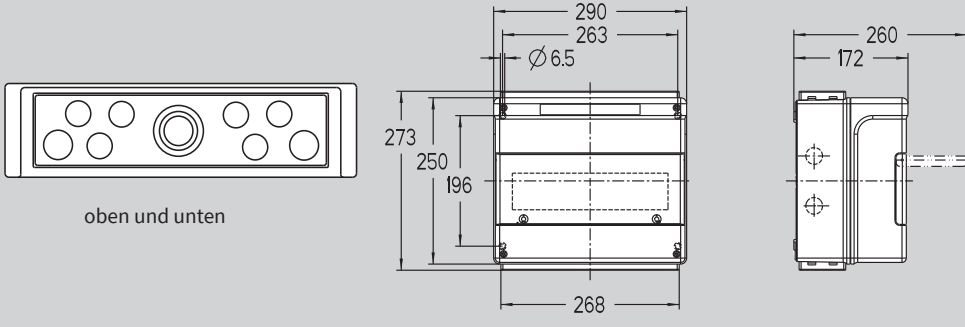

Ausführung	Kabeleinführung	Gehäuse
 <p>oben und unten</p>	<p>Dichtmembran - IP 65</p> <p>8 x Ø 7-15 mm 2 x Ø 10-20 mm 1 x Ø 10-24 mm</p>	<p>H: 260 mm B: 183 mm T: 122 mm</p> <p>Gewicht 1,0 kg</p>
 <p>oben und unten</p>	<p>ausschlagbar - bei Vollverschraubung IP 54</p> <p>3 x M 25 2 x M 20</p>	<p>H: 260 mm B: 183 mm T: 122 mm</p> <p>Gewicht 0,8 kg</p>
 <p>oben und unten</p>	<p>Dichtmembran - IP 65</p> <p>10 x Ø 7-12 mm 4 x Ø 7-15 mm 4 x Ø 11-20 mm 1 x Ø 16-29 mm</p>	<p>H: 273 mm B: 290 mm T: 172 mm</p> <p>Gewicht 2,2 kg</p>
 <p>oben und unten</p>	<p>ausschlagbar - bei Vollverschraubung IP 54</p> <p>1 x M 32/40 2 x M 25 6 x M 20</p>	<p>H: 273 mm B: 290 mm T: 172 mm</p> <p>Gewicht 1,9 kg</p>

IV10915 1-reihig, 9 AE

Kunststoff Polystyrol, ähnlich grau RAL 7035
 Bemessungsspannung AC 230 / 400 V
 Klarsichtdeckel mit Drehverschluss
 öffnet nach oben

mit folgendem Zubehör:

- 1 x DIN-Tragschiene für Reiheneinbau-
geräte mit Schnappbefestigung
- 2 x PE/N Klemmen 10-polig
- 1 x Montageanleitung
- 1 x Beschriftungsleiste
- 4 x Verschlussstopfen
- 1 x Kabelabdeckhaube



IV10926 1-reihig, 9 AE

Kunststoff Polystyrol, ähnlich grau RAL 7035
 Bemessungsspannung AC 230 / 400 V
 Klarsichtdeckel mit Drehverschluss
 öffnet nach oben

mit folgendem Zubehör:

- 1 x DIN-Tragschiene für Reiheneinbau-
geräte mit Schnappbefestigung
- 2 x PE/N Klemmen 10-polig
- 1 x Montageanleitung
- 1 x Beschriftungsleiste
- 4 x Verschlussstopfen
- 1 x Kabelabdeckhaube



IV11315 1-reihig, 13 AE

Kunststoff PC/ABS, ähnlich grau RAL 7035
 Bemessungsspannung AC 230 / 400 V
 Klarsichtdeckel mit Drehverschluss
 öffnet nach oben

mit folgendem Zubehör:

- 1 x DIN-Tragschiene für Reiheneinbau-
geräte mit Schnappbefestigung
- 2 x PE/N Klemmen 17-polig
- 1 x Montageanleitung
- 1 x Beschriftungsleiste
- 4 x Verschlussstopfen
- 1 x Kabelabdeckhaube



IV11326 1-reihig, 13 AE

Kunststoff PC/ABS, ähnlich grau RAL 7035
 Bemessungsspannung AC 230 / 400 V
 Klarsichtdeckel mit Drehverschluss
 öffnet nach oben

mit folgendem Zubehör:

- 1 x DIN-Tragschiene für Reiheneinbau-
geräte mit Schnappbefestigung
- 2 x PE/N Klemmen 17-polig
- 1 x Montageanleitung
- 1 x Beschriftungsleiste
- 4 x Verschlussstopfen
- 1 x Kabelabdeckhaube

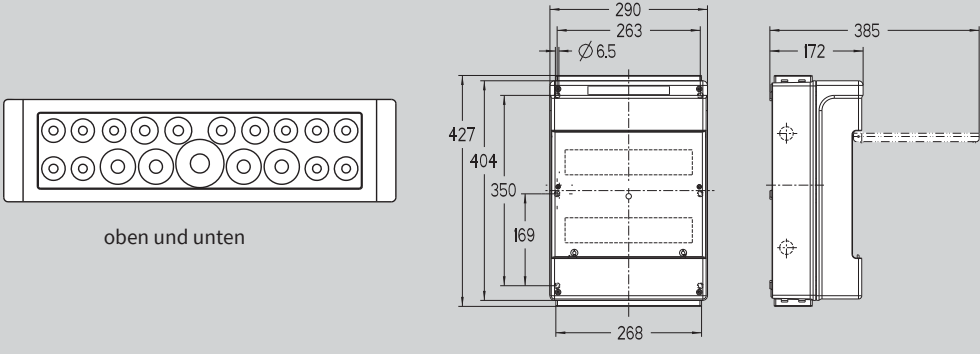
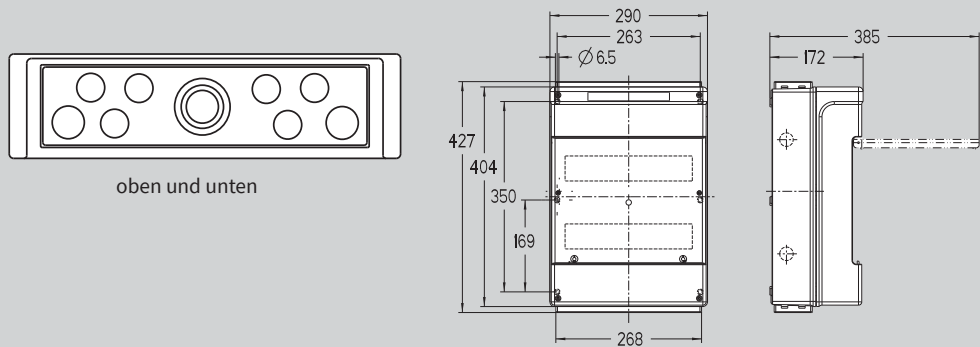

Ausführung	Kabeleinführung	Gehäuse
 <p>oben und unten</p>	<p>Dichtmembran - IP 65</p> <p>10 x Ø 7-12 mm 4 x Ø 7-15 mm 4 x Ø 11-20 mm 1 x Ø 16-29 mm</p>	<p>H: 427 mm B: 290 mm T: 172 mm</p> <p>Gewicht 3,3 kg</p>
 <p>oben und unten</p>	<p>ausschlagbar - bei Vollverschraubung</p> <p>IP 54</p> <p>1 x M 32/40 2 x M 25 6 x M 20</p>	<p>H: 427 mm B: 290 mm T: 172 mm</p> <p>Gewicht 2,9 kg</p>

IV12615 2-reihig, 26 AE

Kunststoff PC/ABS, ähnlich grau RAL 7035
 Bemessungsspannung AC 230 / 400 V
 Klarsichtdeckel mit Drehverschluss
 öffnet nach oben

mit folgendem Zubehör:

- 2 x DIN-Tragschienen für Reiheneinbaugeräte mit Schnappbefestigung
- 2 x PE/N Klemmen 17-polig
- 1 x Montageanleitung
- 1 x Beschriftungsleiste
- 4 x Verschlussstopfen
- 1 x Kabelabdeckhaube



IV12626 2-reihig, 26 AE

Kunststoff PC/ABS, ähnlich grau RAL 7035
 Bemessungsspannung AC 230 / 400 V
 Klarsichtdeckel mit Drehverschluss
 öffnet nach oben

mit folgendem Zubehör:

- 2 x DIN-Tragschienen für Reiheneinbaugeräte mit Schnappbefestigung
- 2 x PE/N Klemmen 17-polig
- 1 x Montageanleitung
- 1 x Beschriftungsleiste
- 4 x Verschlussstopfen
- 1 x Kabelabdeckhaube



1

2

3

4

5

6

7

8

9

10

Info Steckdosen-
kombinationen

Wandmontage

abhängigbar

tragbar

Eventverteiler

Sonderlösungen

Zubehör

Edelstahlverteiler lackiert in RAL 7032 grau

	Abmessungen (mm)	Art.-Nr.
Leergehäuse	1600 x 465 x 360	83245099
Leergehäuse	1200 x 590 x 360	83260599

Passende Steckdosenkombinationen auf Anfrage



Poller-Energiesäule Lackierung in RAL-Farbe wählbar

	Abmessungen (mm)	Art.-Nr.
Leergehäuse	Ø 330 Höhe 900	83303097
Leergehäuse	Ø 330 Höhe 1300	83303099

Passende Steckdosenkombinationen auf Anfrage



Poller-Energiesäule Lackierung in RAL-Farbe wählbar

	Abmessungen (mm)	Art.-Nr.
Leergehäuse	Ø 450 Höhe 900	83304598
Leergehäuse	Ø 450 Höhe 1300	83304599

Passende Steckdosenkombinationen auf Anfrage



Edelstahlsäule		blank gebürstet
für Baureihe	H x B x T (mm)	Art.-Nr.
691, 692	980 x 220 x 222	6209912
698	980 x 220 x 222	6209918
695	980 x 220 x 222	6209915
699	980 x 220 x 222	6209919

Edelstahlsäule		blank gebürstet
für Baureihe	H x B x T (mm)	Art.-Nr.
681, 682	980 x 330 x 232	6209922
689	980 x 330 x 232	6209929
646, 647	980 x 330 x 232	6209946

Edelstahlsäule		blank gebürstet
für Baureihe	Abmessungen (mm)	Art.-Nr.
685	1140 x 330 x 232	6209925



1

2

3

4

5

6

7

8

9

10

Info Steckdosen-
kombinationen

Wandmontage

abhängigbar

tragbar

Eventverteiler

Sonderlösungen

Zubehör

Standsäule Edelstahl lackiert in RAL 9007 grau aluminium

für Baureihen	H x B x T (mm)	Art.-Nr.
646	1474 x 300 x 150	620WL46
647	1474 x 300 x 150	620WL47
648	1433 x 350 x 170	620WL48
657 - 659	1381 x 300 x 150	620WL59
681 - 682	1518 x 385 x 220	620WL82
689	1769 x 385 x 220	620WL89
691 - 692	1409 x 300 x 200	620WL92
694 - 695	1648 x 300 x 200	620WL95
698	1542 x 300 x 200	620WL98
699	1689 x 300 x 200	620WL99



Säulenkopf Edelstahl lackiert in RAL 9007 grau aluminium

für Baureihen	H x B x T (mm)	Art.-Nr.
657 - 659	417 x 221 x 170	620WL59K
681 - 682	710 x 385 x 220	620WL82K
689	961 x 385 x 220	620WL89K
691 - 692	505 x 278 x 200	620WL92K
694 - 695	743 x 278 x 200	620WL95K
698	638 x 278 x 200	620WL98K
699	880 x 278 x 200	620WL99K



Schutzdach Edelstahl lackiert in RAL 9007 grau aluminium

für Baureihe	H x B x T (mm)	Art.-Nr.
657 - 659	170 x 221 x 170	620WL31
680	190 x 385 x 220	620WL33
690	190 x 278 x 200	620WL32



Zubehör Säulenkopf Edelstahl blank

	H x B x T (mm)	Art.-Nr.
Masthalter für Baureihe 657 - 659	34 x 120 x 35	620WL54EB
Masthalter für Baureihe 690	34 x 170 x 35	620WL55EB
Masthalter für Baureihe 680	34 x 280 x 35	620WL56EB
Mastschellen-Set (2 Stück)	Ø 70 - 90	620WLMS07
Mastschellen-Set (2 Stück)	Ø 90 - 110	620WLMS09
Mastschellen-Set (2 Stück)	Ø 110 - 130	620WLMS11



Klappständer		Stahlblech verzinkt
für Baureihe	H x B (mm)	Art.-Nr.
692, 698	600 x 185	620KG90
682	600 x 290	620KG82
689	850 x 290	620KG89



Bohrschablonen	
für Baureihen	Art.-Nr.
657, 658, 659	657BS01
681, 682, 686, 687	681BS01
685	685BS01
689	689BS01
691, 692	691BS01
694, 695	694BS01
698	698BS01
699	699BS01

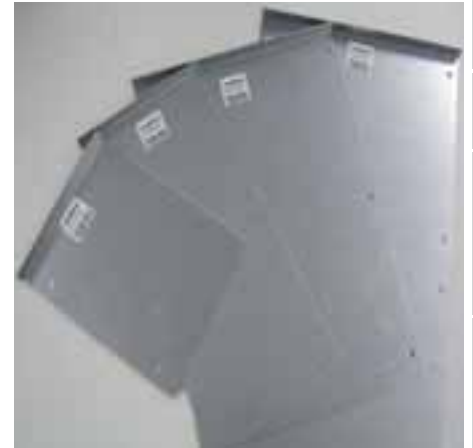

Außenbefestigungsset	
für Baureihen	Art.-Nr.
681, 682 689 691, 692 694, 695 698, 699	600AB01



1

2

3

4

5

6

7

8

9

10

Info Steckdosen-
kombinationen

Wandmontage

abhängbar

tragbar

Eventverteiler

Sonderlösungen

Zubehör

Kabelaufroller

		Art.-Nr.
Halogenfreie PUR-Leitung	5m Leitung: 5 x 2,5 mm ²	6HAUF01
Halogenfreie PUR-Leitung	5m Leitung: 5 x 4 mm ²	6HAUF02



Balancer mit Federbruchsicherung

		Art.-Nr.
Tragkraft 2 - 4 kg	Seilauszugslänge: 2 m	6HAUF03



Spiralkabel PUR

		Art.-Nr.
Blocklänge: 0,6 m Auszugslänge: 3,0 m	H07BQ-F 5G2,5	6007803
Blocklänge: 0,8 m Auszugslänge: 3,0 m	H07BQ-F 5G6	6007804



Kettenset

		Art.-Nr.
für Hängesteckdosenkombinationen		600KS01



Klarsichtdeckel für Kunststoffgehäuse

für Baureihen	Art.-Nr.
2,5 AE für Baureihe 658	658KD98
4,5 AE für Baureihe 651, 659, 6H1, 6H2	659KD03
9 AE für Baureihe 692, 698, 699, 6H4, 6H5	690KD01
13 AE für Baureihe 682, 689	680KD01
18 AE für Baureihe 695	690KD02
26 AE für Baureihe 685	680KD02



Klarsichtdeckel für Vollgummigehäuse

für Baureihen	Art.-Nr.
6 AE für Baureihe 641, 644	6679561
10 AE für Baureihe 645	6679562
10 AE für Baureihe 649	6679581
12 AE für Baureihe 647	6679498
13,5 AE für Baureihe 646	6679583
17 AE für Baureihe 648	6679305



Drehverschluss Kunststoffgehäuse

	Art.-Nr.
Handdrehverschluss	IV02703
Drehverschluss Schlitzschraubendreherantrieb	IV02803
Drehverschluss abschließbar	6679376



Vorhängeschloss

	Art.-Nr.
für Drehverschluss 6679376	IV03003



1

2

3

4

5

6

7

8

9

10

Info Steckdosen-
kombinationen

Wandmontage

abhängigbar

tragbar

Eventverteiler

Sonderlösungen

Zubehör

Verlängerungsleitungen

Ihre Vorteile:

- Leitung vom Premium Markenhersteller
- Leitungen für max. Strombelastbarkeit nach IEC 60364-5-52 / VDE 0298-4
- Zugelassen auf Baustellen und in landwirtschaftlichen Betrieben
- Hochwertige Stecker und Kupplungen
- Hohe Qualitätsstandards, jede Leitung mit beigefügtem Prüfprotokoll
- Kurze Lieferzeiten, Standardlängen ab Lager verfügbar

Kabelauswahl:

Gummschlauchleitung H07RN-F, schwere Ausführung

Verwendung:

- In trockenen und feuchten Räumen sowie im Freien
- In gewerblichen und landwirtschaftlichen Betrieben sowie auf Baustellen

Eigenschaften:

- Öl-, UV- sowie ozonbeständig

Sicherheit

VDE-geprüfte Stecksysteme und Kabel



BGI 608 KONFORM

IP 44 / IP 54 / IP 67

IP54 nur für Schukoverlängerungen



PUR-Leitung H07BQ-F, Baustellenleitung

Verwendung:

- In trockenen und feuchten Räumen sowie im Freien
- In gewerblichen und landwirtschaftlichen Betrieben sowie auf Baustellen

Eigenschaften:

- Hohe Ölbeständigkeit, Abriebfestigkeit und Kerbzähigkeit
- Orange Sicherheitsfarbe



Schuko-Leitung / Stecker & Kupplung IP54

Ihre Vorteile:

- aus extrem widerstandsfähigem Material
- 2-K Technologie / schlagfest, griffig und rutschfest
- zwei Erdungssysteme für erhöhte Sicherheit
- integrierte Spannungsanzeige



Kabeltrommeln aus Spezialgummi

Ihre Vorteile:

- die Leitungsroller entsprechen den Anforderung nach DGUV I 203-005 (BGI 600 oder BGI 608)
- Unzerbrechliches Synthetikgummi, extrem robust
- Tragegriff, Kurbel und Trommel sind aus Kunststoff
- Trommel entspricht der Schutzklasse II
- Thermoschutzschalter schützt vor Überbelastung
- Geeignet für den Betrieb mit Umgebungsbedingungen zwischen -25°C bis +40°C
- Steckdosen für erschwerte Bedingungen



Kabelbrücken aus Vollgummi

Ihre Vorteile:

- Hohe mechanische Belastbarkeit
- Achslast bis 9 t
- Verrutschsicher
- Unbeschränkt verlängerbar
- Schwarz / gelbe Signalfarbe



Verlängerungsleitungen

Seite 544 - 547



Anschlussleitungen

Seite 548 - 549



Kabeltrommeln

Seite 550



Kabelbrücken

Seite 551

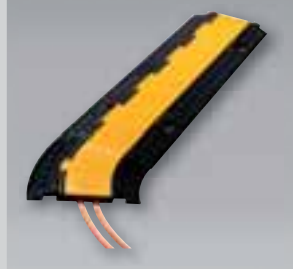

1

2

3

4

5

6

7

8

9

10

Info Leitungen
Kabeltrommeln

Leitungen

Kabeltrommeln
Kabelbrücken









Ausführung	Ampère	Polzahl	Schutzart	Leitung		230 V		400 V		Artikelnummern	2 P + E	3 P + N + E
				Gummi		50 u. 60 Hz		50 u. 60 Hz				
				Länge		3pol. 6h	5pol. 9h	3pol. 9h	5pol. 6h			
Schuko Kupplung mit Spannungsanzeige	16	3	IP54	5 m H07RN-F 3G2,5	39100302050013					1,4		
				10 m H07RN-F 3G2,5	39100302100013			2,6				
				25 m H07RN-F 3G2,5	39100302250013			6,1				
				50 m H07RN-F 3G2,5	39100302500013			12,0				
CEE	16	3	IP44	5 m H07RN-F 3G2,5	39100302050					1,4		
				10 m H07RN-F 3G2,5	39100302100			2,6				
				25 m H07RN-F 3G2,5	39100302250			6,1				
				50 m H07RN-F 3G2,5	39100302500			12,0				
CEE	16	5	IP44	5 m H07RN-F 5G2,5			39100502050			2,3		
				10 m H07RN-F 5G2,5			39100502100		4,0			
				25 m H07RN-F 5G2,5			39100502250		9,2			
				50 m H07RN-F 5G2,5			39100502500		17,8			
CEE Phasenwender-Stecker	16	5	IP44	5 m H07RN-F 5G2,5			39100502050002			2,2		
				10 m H07RN-F 5G2,5			39100502100002		3,9			
				25 m H07RN-F 5G2,5			39100502250002		9,1			
				50 m H07RN-F 5G2,5			39100502500002		17,7			
CEE	32	5	IP44	5 m H07RN-F 5G6			39300506050			3,9		
				10 m H07RN-F 5G6			39300506100		7,2			
				25 m H07RN-F 5G6			39300506250		16,9			
				50 m H07RN-F 5G6			39300506500		33,2			
CEE Phasenwender-Stecker	32	5	IP44	5 m H07RN-F 5G6			39300506050002			3,9		
				10 m H07RN-F 5G6			39300506100002		7,1			
				25 m H07RN-F 5G6			39300506250002		16,9			
				50 m H07RN-F 5G6			39300506500002		33,1			

Gummischlauch-Verlängerungsleitungen

Ausführung	Ampère	Polzahl	Schutzart	Leitung Gummi		230 V 50 u. 60 Hz		400 V 50 u. 60 Hz			 2 P + E	 3 P + N + E	1		
				Länge	Artikelnummern	3pol. 6h	5pol. 9h	3pol. 9h	5pol. 6h					2	
CEE	63	5	IP44	5 m H07RN-F 5G16				39600516050	9,1				3		
				10 m H07RN-F 5G16				39600516100	16,8					4	
				25 m H07RN-F 5G16				39600516250	40,1						5
				50 m H07RN-F 5G16				39600516500	78,8						
5 m H07RN-F 3G2,5	39100302050067	1,5			7										
10 m H07RN-F 3G2,5	39100302100067	2,7				8									
25 m H07RN-F 3G2,5	39100302250067	6,2					9								
50 m H07RN-F 3G2,5	39100302500067	12,1						10							
CEE abschließbar	16	5	IP67	5 m H07RN-F 5G2,5							39100502050067	2,3			
				10 m H07RN-F 5G2,5		39100502100067					4,0	Leitungen			
				25 m H07RN-F 5G2,5		39100502250067	9,2				Kabeltrommeln Kabelbrücken				
				50 m H07RN-F 5G2,5		39100502500067	17,8								
CEE abschließbar	32	5	IP67	5 m H07RN-F 5G6				39300506050067	4,0						
				10 m H07RN-F 5G6				39300506100067	7,3						
				25 m H07RN-F 5G6				39300506250067	17,0						
				50 m H07RN-F 5G6				39300506500067	33,3						
CEE abschließbar	63	5	IP67	5 m H07RN-F 5G16				39600516050067	9,2						
				10 m H07RN-F 5G16				39600516100067	16,9						
				25 m H07RN-F 5G16				39600516250067	40,2						
				50 m H07RN-F 5G16				39600516500067	78,9						
CEE	125	5	IP67	5 m H07RN-F 5G35				39700535050	17,1						
				10 m H07RN-F 5G35				39700535100	30,8						
				25 m H07RN-F 5G35				39700535250	72,1						
				50 m H07RN-F 5G35				39700535500	140,8						

Ausführung	Ampère	Polzahl	Schutzart	Leitung	230 V		400 V		 2 P + E	 3 P + N + E
				PUR	50 u. 60 Hz		50 u. 60 Hz			
				Länge	3pol. 6h	5pol. 9h	3pol. 9h	5pol. 6h	 Artikelnummern	
Schuko Kupplung mit Spannungs- anzeige	16	3	IP54	5 m H07BQ-F 3G2,5	39100302050073				1,0	
				10 m H07BQ-F 3G2,5	39100302100073				1,9	
				25 m H07BQ-F 3G2,5	39100302250073				4,3	
				50 m H07BQ-F 3G2,5	39100302500073				8,4	
CEE	16	5	IP44	5 m H07BQ-F 5G2,5			39100502050007		1,8	
				10 m H07BQ-F 5G2,5			39100502100007		3,2	
				25 m H07BQ-F 5G2,5			39100502250007		7,1	
				50 m H07BQ-F 5G2,5			39100502500007		13,6	
CEE Phasen- wender- Stecker	16	5	IP44	5 m H07BQ-F 5G2,5			39100502050077		1,8	
				10 m H07BQ-F 5G2,5			39100502100077		3,1	
				25 m H07BQ-F 5G2,5			39100502250077		7,0	
				50 m H07BQ-F 5G2,5			39100502500077		13,6	
CEE	32	5	IP44	5 m H07BQ-F 5G6			39300506050007		3,6	
				10 m H07BQ-F 5G6			39300506100007		6,6	
				25 m H07BQ-F 5G6			39300506250007		15,3	
				50 m H07BQ-F 5G6			39300506500007		30,0	
CEE Phasen- wender- Stecker	32	5	IP44	5 m H07BQ-F 5G6			39300506050077		3,6	
				10 m H07BQ-F 5G6			39300506100077		6,5	
				25 m H07BQ-F 5G6			39300506250077		15,3	
				50 m H07BQ-F 5G6			39300506500077		29,9	
CEE	63	5	IP44	5 m H07BQ-F 5G16			39600516050007		8,7	
				10 m H07BQ-F 5G16			39600516100007		16,1	
				25 m H07BQ-F 5G16			39600516250007		38,2	
				50 m H07BQ-F 5G16			39600516500007		75,1	

PUR-Verlängerungsleitungen

Ausführung	Ampère	Polzahl	Schutzart	Leitung PUR		230 V 50 u. 60 Hz		400 V 50 u. 60 Hz			 2 P + E	 3 P + N + E	1	
				Länge	Artikelnummern	3pol. 6h	5pol. 9h	3pol. 9h	5pol. 6h					2
CEE abschließbar	16	5	IP67	5 m H07BQ-F 5G2,5				39100502050070	1,8			3		
				10 m H07BQ-F 5G2,5				39100502100070	3,2				4	
				25 m H07BQ-F 5G2,5				39100502250070	7,1					5
				50 m H07BQ-F 5G2,5				39100502500070	13,6					
CEE abschließbar	32	5	IP67	5 m H07BQ-F 5G6			39300506050070	3,7			7			
				10 m H07BQ-F 5G6			39300506100070	6,6				8		
				25 m H07BQ-F 5G6			39300506250070	15,4					9	
				50 m H07BQ-F 5G6			39300506500070	30,1						10
CEE abschließbar	63	5	IP67	5 m H07BQ-F 5G16			39600516050070	8,8			Info Leitungen Kabeltrommeln			
				10 m H07BQ-F 5G16			39600516100070	16,2				Leitungen		
				25 m H07BQ-F 5G16			39600516250070	38,3					Kabeltrommeln Kabelbrücken	
				50 m H07BQ-F 5G16			39600516500070	75,2						
CEE	125	5	IP67	5 m H07BQ-F 5G35			39700535050070	16,3						
				10 m H07BQ-F 5G35			39700535100070	29,3						
				25 m H07BQ-F 5G35			39700535250070	68,3						
				50 m H07BQ-F 5G35			39700535500070	133,3						
Schutz- kappen	16	3	IP44			614300								
	16	5	IP44				614500							
	16	3	IP67			613300								
	16	5	IP67				613500							
	32	5	IP67				633500							
	63	5	IP67				663500							
	125	5	IP67				673500							



Vorhängeschloss
zum Verschließen von
IP67-Steckern und Kupplungen,









16 A bis 63 A

Art.-Nr. 501



Ausführung Seite 1	Ampère	Polzahl	Leitungs- querschnitt	Schutzart	Ausführung Seite 2	Leitung	CEE-Stecker	Artikelnummern	Länge	3 P + N + E
						H07RN-F	400 V 5pol. 6h			
CEE-Stecker	16	5	1,5	IP44	100 mm abgemantelt mit Aderendhülsen	1,5 m H07RN-F 5G1,5	39100501015005	0,6	50 - 60 Hz	
						3 m H07RN-F 5G1,5	39100501030005	0,9		
						5 m H07RN-F 5G1,5	39100501050005	1,4		
CEE-Stecker	16	5	2,5	IP44	100 mm abgemantelt mit Aderendhülsen	1,5 m H07RN-F 5G2,5	39100502015005	0,7	50 - 60 Hz	
						3 m H07RN-F 5G2,5	39100502030005	1,3		
						5 m H07RN-F 5G2,5	39100502050005	2,0		
CEE-Stecker mit Phasenwender	16	5	2,5	IP44	100 mm abgemantelt mit Aderendhülsen	1,5 m H07RN-F 5G2,5	39100502015075	0,7	50 - 60 Hz	
						3 m H07RN-F 5G2,5	39100502030075	1,2		
						5 m H07RN-F 5G2,5	39100502050075	1,9		
CEE-Stecker	32	5	6	IP44	100 mm abgemantelt mit Aderendhülsen	1,5 m H07RN-F 5G6	39300506015005	1,3	50 - 60 Hz	
						3 m H07RN-F 5G6	39300506030005	2,3		
						5 m H07RN-F 5G6	39300506050005	3,6		
CEE-Stecker mit Phasenwender	32	5	6	IP44	100 mm abgemantelt mit Aderendhülsen	1,5 m H07RN-F 5G6	39300506015075	1,3	50 - 60 Hz	
						3 m H07RN-F 5G6	39300506030075	2,2		
						5 m H07RN-F 5G6	39300506050075	3,5		
CEE-Stecker	63	5	16	IP44	100 mm abgemantelt mit Aderendhülsen	1,5 m H07RN-F 5G16	39600516015005	2,9	50 - 60 Hz	
						3 m H07RN-F 5G16	39600516030005	5,3		
						5 m H07RN-F 5G16	39600516050005	8,4		

PUR-Anschlussleitungen

Ausführung Seite 1	Ampère	Polzahl	Leitungsquerschnitt	Schutzart	Ausführung Seite 2	Leitung	CEE-Stecker	 3 P + N + E		1	
						PUR	400 V 5pol. 6h				2
						Länge	50 - 60 Hz	Artikelnummern			3
CEE-Stecker	16	5	1,5	IP44	100 mm abgemantelt mit Aderendhülsen	1,5 m H07BQ-F 5G1,5	39100501015008		0,5	4	
						3 m H07BQ-F 5G1,5	39100501030008		0,7	5	
						5 m H07BQ-F 5G1,5	39100501050008		1,1	6	
CEE-Stecker	16	5	2,5	IP44	100 mm abgemantelt mit Aderendhülsen	1,5 m H07BQ-F 5G2,5	39100502015008		0,6	7	
						3 m H07BQ-F 5G2,5	39100502030008		1,0	8	
						5 m H07BQ-F 5G2,5	39100502050008		1,5	9	
CEE-Stecker mit Phasenwender	16	5	2,5	IP44	100 mm abgemantelt mit Aderendhülsen	1,5 m H07BQ-F 5G2,5	39100502015078		0,6	10	
						3 m H07BQ-F 5G2,5	39100502030078		1,0	Info Leitungen Kabeltrommeln	
						5 m H07BQ-F 5G2,5	39100502050078		1,5	Leitungen	
CEE-Stecker	32	5	6	IP44	100 mm abgemantelt mit Aderendhülsen	1,5 m H07BQ-F 5G6	39300506015008		1,2	Kabeltrommeln Kabelbrücken	
						3 m H07BQ-F 5G6	39300506030008		2,1		
						5 m H07BQ-F 5G6	39300506050008		3,3		
CEE-Stecker mit Phasenwender	32	5	6	IP44	100 mm abgemantelt mit Aderendhülsen	1,5 m H07BQ-F 5G6	39300506015078		1,2		
						3 m H07BQ-F 5G6	39300506030078		2,0		
						5 m H07BQ-F 5G6	39300506050078		3,2		
CEE-Stecker	63	5	16	IP44	100 mm abgemantelt mit Aderendhülsen	1,5 m H07BQ-F 5G16	39600516015008		2,8		
						3 m H07BQ-F 5G16	39600516030008		5,0		
						5 m H07BQ-F 5G16	39600516050008		8,0		

Kabeltrommel mit Schuko-Stecker

Bestückung	Kabel	Art.-Nr.
4 x Schutzkontaktsteckdosen mit Thermoschutzschalter	25 m H07RN-F 3G1,5	39100301250300
4 x Schutzkontaktsteckdosen mit Thermoschutzschalter	40 m H07RN-F 3G1,5	39100301400300
4 x Schutzkontaktsteckdosen mit Thermoschutzschalter	50 m H07RN-F 3G1,5	39100301500300



Kabeltrommel mit Schuko-Stecker

Bestückung	Kabel	Art.-Nr.
4 x Schutzkontaktsteckdosen mit Thermoschutzschalter	25 m H07RN-F 3G2,5	39100302250300
4 x Schutzkontaktsteckdosen mit Thermoschutzschalter	33 m H07RN-F 3G2,5	39100302330300



Kabeltrommel mit CEE-Stecker 5x16A

Bestückung	Kabel	Art.-Nr.
1 x CEE-Anbaudose 5 x 16A 3 x Schutzkontaktsteckdosen mit Thermoschutzschalter	25 m H07RN-F 5G2,5	39100502250310



Kabeltrommel mit CEE-Stecker 5x16A

Bestückung	Kabel	Art.-Nr.
2 x CEE-Anbaudose 5 x 16A 1 x Schutzkontaktsteckdose mit Thermoschutzschalter	25 m H07RN-F 5G2,5	39100502250320



Kabelbrücke 1-Kanal (1x 40 x 10 mm)

Ausführung	Abmessung (mm)	Art.-Nr.
Gerade, mit integrierten Verbindungsstücken	1000 x 130 x 20	39870090

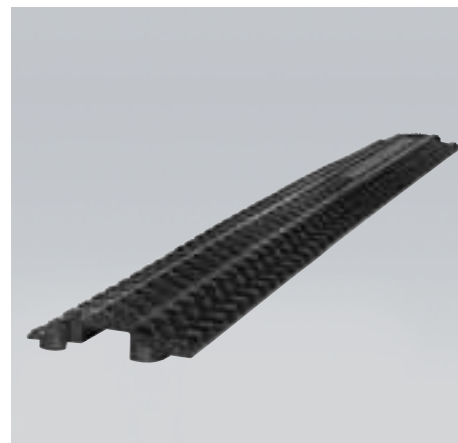

Kabelbrücke 2-Kanal (2x 28 x 30 mm)

Ausführung	Abmessung (mm)	Art.-Nr.
Gerade mit integrierten Verbindungsstücken	1000 x 130 x 20	39870020
Bogen*	250 x 48 / 30°	39870021
Endstück*	150 x 250 x 48	39870022
Verbindungsstück	45 x 30 x 38	39870023



* pro Artikel werden ggf. zwei Verbindungsstücke benötigt

Kabelbrücke 2-Kanal (2x 80 x 80 mm)

Ausführung	Abmessung (mm)	Art.-Nr.
Gerade, mit integrierten Verbindungsstücken	800 x 590 x 105	39870080



Kabelbrücke 4-Kanal (2x 52 x 52 mm + 2x 46 x 52 mm)

Ausführung	Abmessung (mm)	Art.-Nr.
Gerade*	800 x 590 x 78	39870040
Bogen*	590 x 78 mm / 30°	39870041
Endstück*	300 x 59 x 78	39870042
Verbindungsstück*	105 x 47 x 50	39870043



* pro Artikel werden ggf. zwei Verbindungsstücke benötigt

CEETYP-STECKVORRICHTUNGEN – VOLLSORTIMENT FÜR ALLE ANFORDERUNGEN

Das Sortiment der WALTHER-WERKE ist so vielfältig wie die weltweit herrschenden Anwendungsbereiche. Alle Produkte vereint, dass relevante Normenanforderungen konsequent erfüllt werden und die Fertigung nach höchsten Qualitätsstandards erfolgt. Dabei werden nur Rohstoffe und Kaufteile verwendet, die die Langlebigkeit der WALTHER-Produkte sicherstellen und einen sicheren Betrieb im oft rauen Umfeld gewährleisten.

CEETyp

CEETyp-Steckvorrichtungen von WALTHER erfüllen alle Anforderungen nach IEC 60309-1/2. Als Vollsortimenter bieten die WALTHER-WERKE sämtliche Ausführungen, die normseitig für Anwendungen, wie beispielsweise Industrie, Camping und Container, definiert sind. Das Produktangebot reicht von 3 x 16 A bis 5 x 125 A und umfasst Wanddosen, Stecker, Kupplungen, Anbaudosen und Gerätestecker. Als Schutzarten sind IP44 und IP67 verfügbar. Als Sonderlösungen sind u. a. Phasenwender und Prüfstecker erhältlich.

Abschaltbare Wandsteckdosen

Abschaltbare CEETyp-Steckvorrichtungen finden vorrangig Anwendung im Bergbau, in der Schwerindustrie, im Schiffs- und Containerbau sowie in landwirtschaftlichen Betrieben. Grundsätzlich sind sowohl Varianten mit Ein-/Ausschalter erhältlich als auch mit Ein-/Ausschalter und elektromechanischer oder elektrischer Verriegelung (Schütz und Mikroschalter). Zusätzlich lassen sich über DIN-Gerätetragschienen entsprechende Sicherungsgeräte wie Leitungsschutzschalter und RCDs verbauen.

NORVO

Als Kleinspannungs-Steckvorrichtung dient die Produktreihe NORVO. Der Einsatzbereich ist normseitig auf 50 V begrenzt, da Kleinspannungssysteme über keinen Schutzleiter verfügen. Anwendungsgebiete sind beispielsweise Kraftwerksbauten, Kesselbetriebe, Schutzräume und ortsveränderliche Leuchten. NORVO gibt es als zwei- und dreipolige Ausführungen in 16 A und 32 A für Gleich- oder Wechselstrom.



MONDO

Die Produktreihe MONDO findet durch ihre elegante und flache Bauform vorrangig Anwendung in Bereichen wie Ladenpassagen, Bürogebäuden, Großküchen oder Labors. Zudem ist das Gehäuse extrem robust, so dass es dank seiner „Ballwurfsicherheit“ auch in Sportanlagen genutzt werden kann. MONDO ist als Aufputz-, Unterputz- und Kabelkanalvariante je nach Kundenanforderung in den Farben perlweiß, reinweiß und lichtgrau sowie mit Beschriftungsfeldern und Schloss erhältlich.

CEPro

Mit CEPro Steckvorrichtungen können hohe elektrische Leistungen und Signalraten übertragen werden. Durch eine mechanische (Codierbolzen, Blindkontakte, etc.) und elektrische (Signalkontaktierung nacheilend, unterschiedliche Belegungen, etc.) Codierung ist sichergestellt, dass nur CEPro Steckvorrichtungen mit identischen Nenndaten miteinander verbunden werden können. Einsatzbereiche sind beispielsweise Kran- und Maschinensteuerungen sowie Event- oder Containertechnik.



Next Generation bei CEE Steckvorrichtungen

Die „Next Generation“ von WALTHER setzt vor allem auf einen maximalen Anwendernutzen. Kontaktierung über optimierte Schraub- und Federzugklemmen, Verbindung von Steckervorder- und -hinterteil in Vierteldrehung, sowie einer leicht zu betätigenden Zugentlastung, sorgen für minimalen Arbeitsaufwand bei der Konfektion und maximale Produktsicherheit im Betrieb. Robuste Gehäuseauslegung durch gezielte Materialauswahl und durchdachte Geometrien sorgen für die Langlebigkeit des Produktes, selbst unter rauen Umwelteinflüssen. Die Standard-Schutzart wurde dabei von IP 44 auf IP54 erhöht. Beschriftungsfelder für Prüfetiketten und Ident-Codes wurden ebenso berücksichtigt, wie eine weiter verbesserte Ergonomie. Auch dem Produktdesign wurde viel Aufmerksamkeit gewidmet und ist absolut einzigartig. Aber damit noch nicht genug: Denn durch eine optionale Platine innerhalb des Steckvorderteils können zukünftig auch Anforderungen aus dem Bereich Industrie 4.0 umgesetzt werden. Gepaart mit den Funktionalitäten von WALTHER Intelligent Power Distribution (IPD) können CEE Steckvorrichtungen der „Next Generation“ ihren Zustand einer übergeordneten Software-Ebene mitteilen.

So werden Stromverteilungen ganzheitlich intelligent und für den Anwender steuerbar.



Verbesserte Anschlussstechnik

Federzugklemme

- Zeitersparnis bei Konfektion
- Beliebige häufige Wiederanschließbarkeit
- Leichte Bedienbarkeit der Anschlussklemmhebel

Schraubkontakt

- Optimale Kraftübertragung durch Torx-Antrieb
- Kein Verschleiß am Schraubenkopf



One-touch Verschlusssystem

- Vierteldrehung verbindet Vor- und Hinterteil und aktiviert automatisch die innenliegende Zugentlastung in einem Arbeitsgang
- Akustisches Feedback bei Verrastung
- Keine Materialermüdung an Zugentlastung, da diese nur bei Zug an der Leitung greift



Einfache Gehäuseöffnung

- Kein Verschleiß am Verschlussmechanismus bei Mehrfachnutzung
- Intuitive Anwenderführung
- Horizontaler Arbeitswinkel schließt Verletzungsrisiko bei Abrutschen des Schraubendrehers aus



Erhöhte Standard-Schutzart

- Erhöhung der Standard-Schutzart von IP44 auf IP54 (Staubschutz)
- Zusätzliche Version in IP67



Optimierte Deckelauslegung

- Vergrößerter Öffnungswinkel des Kupplungsdeckels für Kraftabscherung bei mechanischen Widerständen
- Leichteres Stecken von Stecker und Kupplung, da Deckel in geöffneter Position optimal gehalten werden kann
- Rundum verbesserte Geometrien sorgen für mehr Gehäusestabilität



Anwenderfreundliche Ergonomie

- Verbesserte Ergonomie für optimale Griffigkeit zur leichten Überwindung der Abzugskräfte
- Keine unnötig „harten“ Kanten, die negativ auf die Handflächen des Anwenders wirken



Beschriftungsfelder

- Beschriftungsfelder an Kabeltülle und Vorderteil nutzbar für Logos, Teileidentifikation über QR- und Barcodes, sowie Prüfsiegel



IPD Systemintegration

- Erste intelligente CEE Steckvorrichtung mit Fähigkeit zur Übermittlung von Betriebszuständen über integrierte Leiterplatte und Bluetooth
- LED-Ring zur Zustandsvisualisierung Systemintegration in WALTHER IPD Cloud-Server



Innovatives Design

- Einzigartiges Produktdesign
- Farbgebung zur Spannungskennzeichnung laut Normforderung

1
2
3
4
5
6
7
8
9
10
Info Steckvorrichtungen
Steckdosen
Stecker
Kupplungen
Anbaudosen
Mondo
abschaltbare Wandsteckdosen
Sonderlösungen



Entwicklung der Norm IEC 60309	S. 558
CEE-Uhr nach IEC (Serie I)	S. 558
Standardisierte Spannungen und Frequenzen	S. 559
CEE-Uhr nach IEC und UL (Serie II)	S. 560
Steckvorrichtungen für USA und Kanada	S. 560
Aufbau einer Steckvorrichtung ≤ 50 V	S. 561
Aufbau einer Steckvorrichtung > 50 V	S. 561
Materialien	S. 558
Schutzarten	S. 563
Materialeigenschaften	S. 565
Schaltleistung, Verhalten im Gebrauch	S. 568
Verriegelungen	S. 569
Netzarten	S. 570
WALTHER-Artikelnummernsystem CEEtyp	S. 572
Zulassungen	S. 572



1

2

3

4

5

6

7

8

9

10

Info Steck-
vorrichtungen

Steckdosen

Stecker

Kupplungen

Anbaudosen

Mondo

abschaltbare
Wandsteckdosen

Sonderlösungen

Entwicklung der Norm IEC 60309

Der internationale Standard für CEE Steckvorrichtungen ist in der IEC 60309 festgelegt. Historisch wurde diese Norm aus der CEE17, welche aus dem Normungsentwurf der WALTHER-Werke in den 1960er Jahren stammt, abgeleitet. In Großbritannien wurde die CEE17 als BS 4343 (auch als CEE-form“ bekannt) angewendet. Die IEC 60309 beschreibt grundsätzlich die Anforderungen an Stecker, Steckdosen, Leitungskupplungen und Gerätesteckvorrichtungen für industrielle Anwendungen. Diese Norm wurde aus der 1966 erschienenen europäischen Norm CEE 17 entwickelt, da aufgrund der weltweiten Handelsbeziehungen eine Standardisierung auf weltweiter Ebene von Vorteil war. Durch diese weltweit gültige Norm ist es heute möglich, Maschinen, Anlagen und Geräte überall auf der Welt zu betreiben, ohne dass hier spezielle nationale Stecksysteme verwendet werden müssen.

WALTHER CEEtyp-Steckvorrichtungen sind CEE Steckvorrichtungen nach der internationalen Norm IEC/EN 60 309-1 und 60 309-2.

Übersicht zur Normenentwicklung

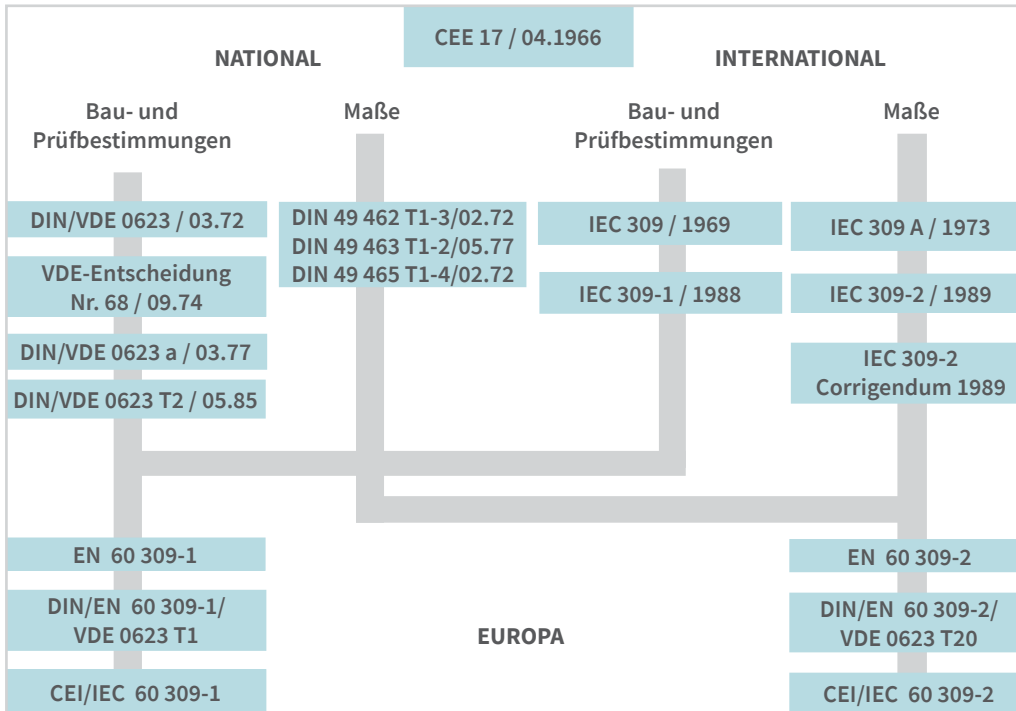

- CEE** - International Commission on Rules for Approval of Electrical Equipment
- IEC** - International Electro-technical Commission
- CEI** - Commission Électro-technique Internationale
- DIN** - Deutsches Institut für Normung
- VDE** - Verband deutscher Elektrotechniker
- EN** - Europäische Norm

Walther CEE-Uhr nach IEC 60309-1 (Serie I)

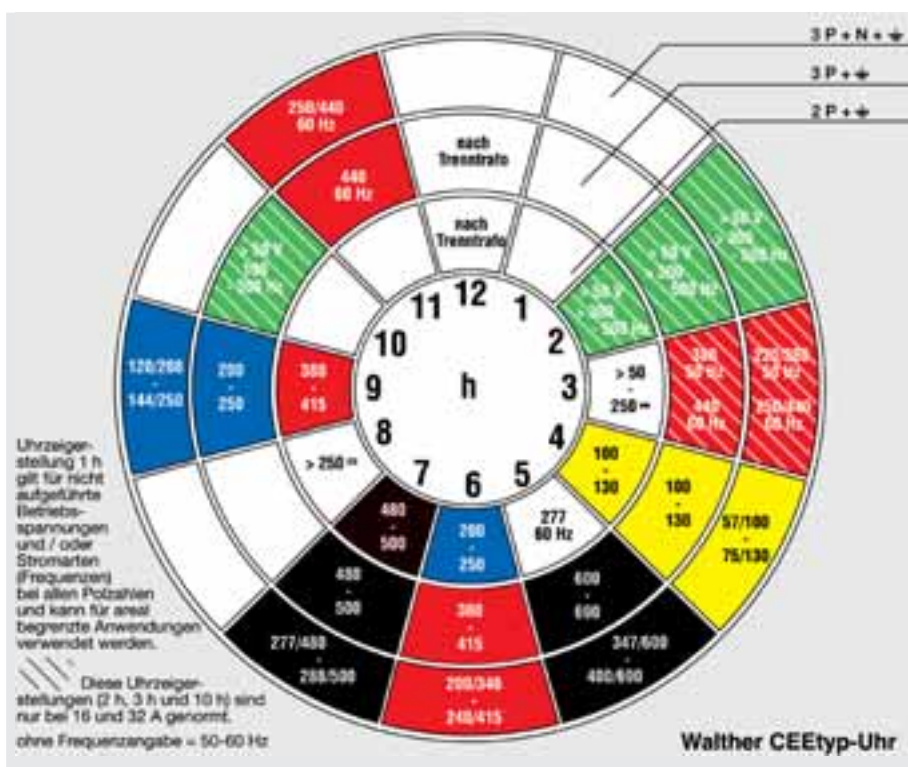



Die in diesem Schaubild angegebenen Spannungen und Frequenzen sind nach der IEC 60309-1 (Serie I) zur Verwendung vorgeschrieben. Somit kann weltweit das gleiche Stecksystem für Maschinen und Anlagen verwendet werden. Die Farben der einzelnen genormten Spannungen und Frequenzen sind Farbpfehlungen der Norm und dienen zur Identifikation der jeweiligen Spannung und Frequenz. Die schraffierten Uhrzeitstellungen (2 h, 3 h und 10 h) sind nur bei 16 A und 32 A genormt.

Die Uhrzeitstellungen sind immer von der Steckseite der Steckdose aus gesehen.

Standardisierte Spannungen und Frequenzen

Die allgemein maximal zulässigen Belastungswerte sind wie folgt:

- Spannung max.: 690 V (Gleich- oder Wechselspannung),
- Strombelastbarkeit max.: 125 A
- Frequenz max.: 500 Hz
- Betriebsumgebungstemperatur -25 bis +40 °C

Position Erdungs- buchse	Standardisierte Verwendungsbeispiele	Standardisierte Spannungen und Frequenzen Empfohlene Farbcodierung nach IEC 650309-1, -2		
		 2 P + E	 3 P + E	 3 P + N + E
1 h	Frei für Sonderanwendungen	Für alle Spannungen und Frequenzen, die nicht in einer der anderen Gruppen aufgeführt sind		
2 h	Betonrüttler/Verdichter, Hochfrequenzmotoren	> 50 V > 300 - 500 Hz 16 A / 32 A	> 50 V > 300 - 500 Hz 16 A / 32 A	
3 h	4-polig und 5-polig Kühlcontainer (standardisiert nach ISO)	50 - 250 V DC	380 V 50 Hz 440 V 60 Hz	220/380 V 50 Hz 250/440 V 60 Hz
4 h	Spannungsebene in Teilen von England bzw. englischen Kolonien	100 - 130 V 50/60 Hz	100 - 130 V 50/60 Hz	57/100 - 75/130 V
5 h	Tagebau oder Tunnelbau	277 V 60 Hz	600 - 690 V 50/60 Hz	647/600 - 400/690 V
6 h	Übliche Spannungen in Westeuropa	200-250 V 50/60 Hz	380 - 415 V 50/60 Hz	200/346 - 240/415 V
7 h	Tage- und Bergbau	480 - 500 V 50/60 Hz	480 - 500 V 50/60 Hz	480-500 V 50/60 Hz6
8 h		> 250 V DC	nicht belegt	nicht belegt
9 h	Spannungsebene z. B. Norwegen	380 - 415 V 50/60 Hz	200 - 250 V 50/60 Hz	120/280 - 144/250 V 50/60 Hz
10 h		nicht belegt	> 50 V > 100 - 300 Hz	nicht belegt
11 h	z. B. maritime Installationen	nicht belegt	440 - 460 V 60 Hz	250/440 - 265/460 V 60 Hz
12 h	für Spannungen nach Isolier- und Trenntransformatoren	nach Trenntrafo	nach Trenntrafo	

Walther CEE-Uhr nach IEC 60309-1 (Serie II) und UL 1686

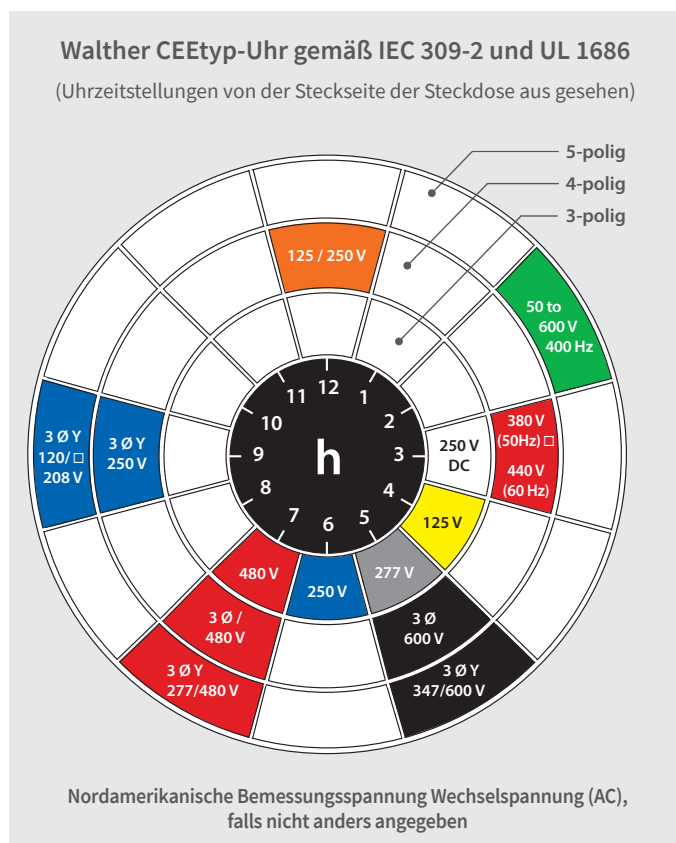

In Ländern, in denen Geräte der Serie II verwendet werden, bleibt die Farbe Orange den Geräten für 125/250 V~ und die Farbe Grau den Geräten für 277 V~ vorbehalten.

Die Netzspannungen sind:

2 poles - 3 wire (3polig) Volt Uhrzeitstellung Kennfarbe	125 V AC 4 gelb	250 V AC 6 blau	277 V AC 5 grau	480 V AC 7 rot
	250 V DC - 3 h - blau			
3 poles - 4 wire (4polig) Volt Uhrzeitstellung Kennfarbe	125/250V AC 12 orange	3Ø250 V AC 9 blau	3Ø480 V AC 7 rot	3Ø600 V AC 5 schwarz
4 poles - 5 wire (5polig) Volt Uhrzeitstellung Kennfarbe	3ØY120/208 V AC 9 blau	3ØY 277/480 V AC 7 rot	3Ø 347/600 V AC 5 schwarz	

UL 1682 und UL 1686 C2

In den USA und Kanada sind andere Spannungssysteme im Einsatz; auch ist die Netzfrequenz 60 Hz.

Die Phasen-
kennzeichnungen sind:

L1 = X, L2 = Y, L3 = Z,

Null-Leiter N = W
oder weißer Punkt,

Schutzleiter = G
oder grüner Punkt.

Die Nennstromstärken
betragen 20, 30, 60 u. 100 A.

Aufbau einer CEE Steckvorrichtung <= 50V (Schutzkleinspannung)

CEE Steckvorrichtungen <= 50V haben durch das Fehlen des nicht benötigten Schutzleiterkontakts eine zusätzliche Hilfsnase, die neben der Grundnase verwendet wird. Die Grundnase ist immer in der Uhrzeigerstellung 6 h angeordnet.

Die Hilfsnase ist je nach Spannungs- und Frequenzwert einer Uhrzeitstellung zugeordnet. Kontaktbuchsen von Steckdosen und Kupplungen mit Nennbetriebsspannungen <= 50V müssen wie nach DIN EN 60309-2 durch das Normblatt 2-VIII dargestellt angeordnet sein.

Aus baulichen Gründen können die Uhrzeiten 5, 6 und 7 nicht genutzt werden. Die Uhrzeiten 1, 8 und 9 sind für zukünftige Normungen reserviert.

Die unterschiedlichen Breiten der Grundnasen sind:

- 4 mm für 32/30 A-Stecker
- 7 mm für 16/20 A-Stecker

Diese unterschiedlichen Breiten der Grundnasen verhindern das Stecken von 32/30 A-Steckern in 16/20 A-Steckdosen.

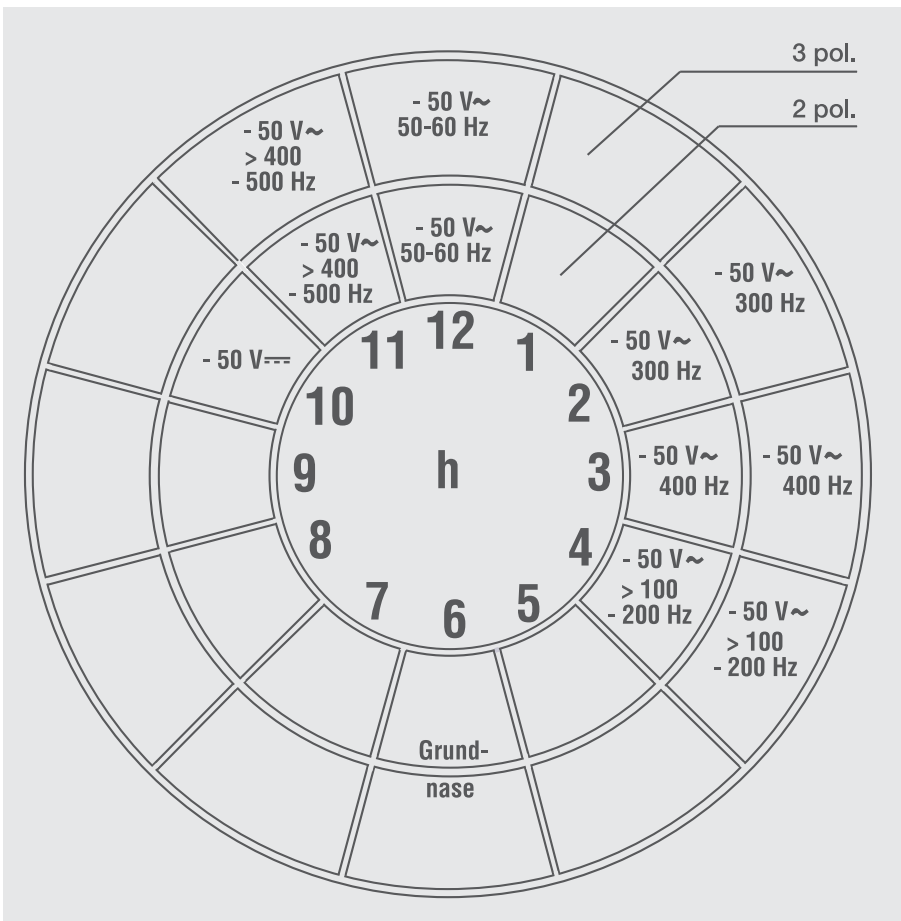
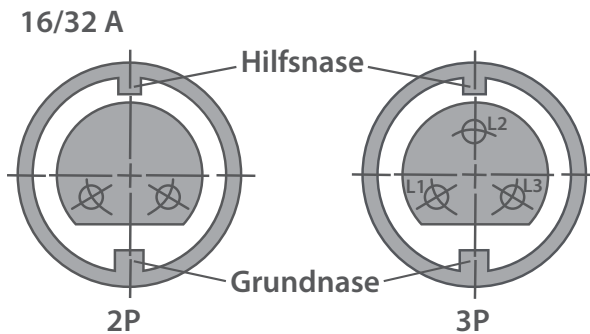

Lage der Hilfsnase bezogen zur Grundnase für verschiedene Spannungen

- Kennfarben:
- 24 V: violett
 - 42 V: weiß
 - 12 h
 - 10 h
 - 42 V: grün
 - 4 h
 - 2 h
 - 3 h
 - 11 h

20-25 V 50 und 60 Hz ohne Hilfsnase

1
2
3
4
5
6
7
8
9
10
Info Steckvorrichtungen
Steckdosen
Stecker
Kupplungen
Anbaudosen
Mondo
abschaltbare Wandsteckdosen
Sonderlösungen

Aufbau einer CEE Steckvorrichtung > 50V

Spannungssysteme mit Spannungen > 50 V müssen einen Schutzkontakt haben. Der Schutzkontakt sowie die Phasen und ein eventuell vorhandener Nullleiter sind kreisförmig angeordnet.

Eine wesentliche Sicherheitseigenschaft ist, dass unbeabsichtigtes Verbinden zwischen unterschiedlichen Strom-, Spannungs- und Frequenzvarianten durch mehrere Eigenschaften nicht möglich ist. Der Stecker verfügt über eine Außennase, die nur in eine äquivalente Aussparung / Nut an der Steckdose gesteckt werden kann. Nase und Aussparung befinden sich immer in der 6 Uhr-Position. Der Schutzleiter, der sowohl auf Stecker- als auch auf Dosenseite die zueinander passende Uhrzeitstellung haben muss, ist durch dieses Nase-/Nutprinzip zwangsgeführt. Zudem hat er einen größeren Durchmesser. Der Durchmesser ist so bemessen, dass er nicht durch die isolierten Durchführungsbohrungen der Phasen und des eventuell vorhandenen Nullleiterkontaktes zu stecken ist, was zusätzlich eine Verpolung ausschließt. Der Schutzleiter kann also nicht in einen spannungsführenden Leiter gesteckt werden. Auch führt der größere Durchmesser des Schutzleiters zu einem geringeren Übergangswiderstand, was die Schutzfunktion weiter erhöht. Die Position von Nut und Nase des Schutzleiters ist für den Anwender herstellerseitig unveränderbar. Für steigende Stromstärken sind auch die Kontaktdurchmesser unterschiedlich groß.

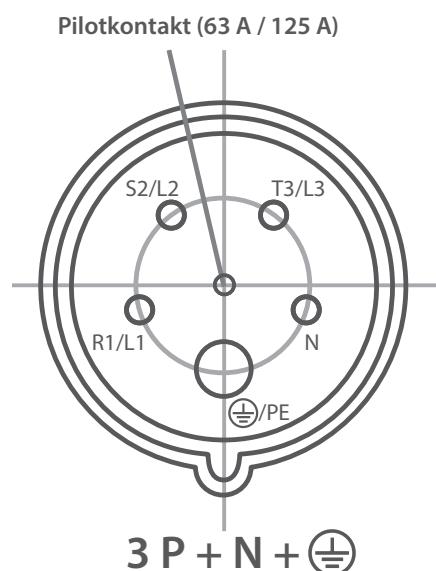

Anordnung der Kontaktbuchsen und Klemmenbezeichnungen bei 6 h

Es gibt insgesamt 8 Bemessungsstromstärken nach der IEC 60309 über 50 V:

Spannung V (Volt)	Bemessungsstrom	Bemessungsstrom
	A (Ampere)	A (Ampere)
über 50 V	Serie I	Serie II
	16 A	20 A
	32 A	30 A
	63 A	60 A
	125 A	100 A

Die Schutzkontakthülse hat den kürzesten Abstand zur Steckoberfläche. Somit ist die Schutzkontaktverbindung beim Stecken eines Steckers in die Steckdose gegenüber den spannungsführenden Kontakten voreilend, bzw. beim Ziehen des Steckers nacheilend. Die Steckdosen haben eine Unverwechselbarkeitsnut, die nach der Uhr auf 6 Uhr festgelegt ist. Die Stellung der Schutzkontakthülse zu dieser Nut gibt die codierte Spannung an. Die codierte Spannung darf nur vom Hersteller eingestellt werden. Es darf auch nicht möglich sein, einen Steckereinsatz in eine Steckdose oder Kupplungsdose einzubauen. Wird die schutzkontaktcodierte Spannung farblich gekennzeichnet, so sind die Farben nach IEC/EN 60 309-1, Tabelle 2, zu verwenden.

Bei der Normierung der CEE-Steckvorrichtungen wurde insbesondere Wert auf eine optimale Stromübertragung mit großen Kontaktflächen zwischen Stiften und Buchsen Wert gelegt. Die Messingbuchsen werden dazu mit zusätzlichen Spannfedern gestärkt, um so über die gesamte Kontaktfläche des Stiftes einen Stromübergang herzustellen. So wird der Erwärmung bei hoher Belastung entgegengewirkt. Eine zusätzliche Sicherung gegen unerwünschtes Trennen wird durch die Hakenfunktion des federgespannten Klappdeckels der Dose und Kupplung bewirkt.

Alle Steckvorrichtungen müssen mindestens die Schutzart IP44 erfüllen und müssen ausreichende Festigkeit haben, um den Bemessungsdaten des gekennzeichneten Schutzgrades zu entsprechen, nachdem sie Schlägen ausgesetzt wurden, die bei bestimmungsgemäßem Betrieb auftreten. Ab 125 A ist die Schutzart IP67 nach EN 60529 standardmäßig vorgeschrieben. Die Schutzart IP67 wird durch einen ringförmigen Bajonettverschluss mit Dichtung zwischen Stecker und Dose erreicht. Aber auch Steckvorrichtungen in geringeren Stromstärken können in IP67 ausgeführt werden.



Nennbetriebsspannung V	Farbe
20 bis 25	Violett
40 bis 50	Weiß
100 bis 130	Gelb
200 bis 250	Blau
380 bis 480	Rot
500 bis 690	Schwarz

Quelle: IEC/EN 60 309-1, Tabelle 2

Übersicht über die Einteilung der IP- und IK-Schutzarten

IK-Kennzeichnungen, EN 62262

Die IK-Kennzeichnung besteht aus 2 Kennziffern (Bsp. IK 06)

2 Kennziffern

Schutzgrad der Sicherheit gegen mechanische Schäden.

		h (cm)	Schlagenergie (J)
01		7,5	0,15
02		10	0,20
03		17,5	0,35
04		25	0,50
05		35	0,70
06		20	1
07		40	2
08		29,5	5
09		20	10
10		40	20

Kennziffer	1. Kennziffer: Schutz gegen Fremdkörper und Berührung		2. Kennziffer: Schutz gegen Wasser		
0	nicht geschützt		nicht geschützt		Steckdosen
1	geschützt gegen feste Fremdkörper > 50 mm		geschützt gegen senkrecht auftreffendes Tropfwasser		Stecker
2	geschützt gegen feste Fremdkörper > 12,5 mm		geschützt gegen schräg auftreffendes Tropfwasser		Kupplungen
3	geschützt gegen feste Fremdkörper > 2,5 mm		geschützt gegen Sprühwasser		Anbaudosen
4	geschützt gegen feste Fremdkörper > 1 mm		geschützt gegen Spritzwasser		
5	geschützt gegen Staub		geschützt gegen Strahlwasser		
6	dicht gegen Staub		geschützt gegen starkes Strahlwasser		Mondo
7	-		geschützt gegen zeitweiliges Eintauchen		abschaltbare Wandsteckdosen
8	-		geschützt gegen dauerndes Untertauchen		Sonderlösungen

Verwendete Materialien, Kunststoffe und Metalle:

CEEtyp-Steckvorrichtungsgehäuse und Kontaktträger sind serienmäßig aus hochwertigen halogen- und cadmiumfreien Kunststoffen hergestellt und für Temperaturbereiche von -25 °C bis +100 °C einschließlich Kontakt erwärmung geeignet. Die verwendeten Kunststoffe sind nach UL-94 zertifiziert und selbstverlöschend bzw. nicht brennbar.

CEEtyp-Steckvorrichtungskontakte werden aus massivem Messing gedreht, für besondere Anwendungen, z. B. bei aggressiven Umgebungen oder wasserdichten Geräten, können die Kontakte zusätzlich vernickelt werden.

Die Nickelschicht schützt die Messingkontakte vor Korrosion und Abnutzung.

Stahlteile wie Schrauben und Federn werden serienmäßig verzinkt und blau chromiert oder vernickelt.

Die Anschlussquerschnitte sind nach IEC/EN 60 309-2 Tabelle 107 ausgelegt. Der Kontakt darf sich unter Prüfbedingungen gemäß Tabelle 8 um + 50 K zur Ausgangstemperatur erwärmen.

Leiternennquerschnitte

Nennwerte der Steckvorrichtung		innere Anschlüsse ¹⁾							äußere Anschlüsse, falls gegeben		
Spannung V	Bemessungsstrom A	Leitungen für Stecker und Kupplungen ein- oder mehrdrähtige Leitungen für Gerätestecker ²⁾			ein- oder mehrdrähtige Leitungen für Steckdosen ²⁾						
		Serie I	Serie II	mm ²	AWG	Klemmengröße	mm ²	AWG	Klemmengröße	mm ²	Klemmengröße
bis 50	16	20	4 - 10	12-8	6	4 - 10	12 - 8	5			
	32	30	4 - 10	12-8	6	4 - 10	12 - 8	5			
über 50	16	20	1 - 2,5	16-12	2	1,5 - 4	16 - 12	3 ³⁾	6	4	10
	32	30	2,5 - 6	14-10	5	2,5 - 10	14 - 8	5	10	5	8
	63	60	6 - 16	10-6	7	6 - 25	10 - 4	7	25	7	4
	125	100	16 - 50	6-2	9 ⁴⁾	25 - 70	4 - 0	9 ⁴⁾	25	7	4

¹⁾ Anschlussklemmen für Pilotleiter, falls vorhanden, müssen den Anschluss von Leitern mit den gleichen Nennquerschnitten wie die inneren Anschlussklemmen von 16A-Steckvorrichtungen mit Nennbetriebsspannungen über 50 V gestatten.

²⁾ Einteilung der Leitungen: Nach HD 383 S2 § 2 massiv (Klasse 1); mehrdrähtige (Klasse 2); flexible (Klasse 5).

³⁾ für Buchsenklemmen, Klemmengröße 2

⁴⁾ Vorläufig wird Übereinstimmung mit Klemmengröße 9 nicht gefordert.

Quelle: IEC/EN 60 309-2, Tabelle 107

Bevorzugter Bemessungsstrom Serien I/II		Prüfstrom	Querschnitte der Leiter			
			Stecker, Gerätestecker und Kupplung		Steckdosen	
Dauer	A	A	mm ²	AWG	mm ²	AWG
1 h	16/20	22	2,5 ¹⁾	13	4 ¹⁾	11
1 h	32/30	42	6 ¹⁾	10	10	7
2 h	63/60	Bemessungsstrom Bemessungsstrom	16	5	25	3
2 h	125/100		50	1/0	70	2/0

¹⁾ Für Steckvorrichtungen bis 50 V Nennbetriebsspannung werden die Werte erhöht auf 10.

Quelle: IEC/EN 60 309-1, Tabelle 8

Die Kunststoffe haben je nach Ausführung eine unterschiedliche chemische Beständigkeit.

Die Unterteilung erfolgt meist in drei einfachen Kategorien:

chemisch beständig:

Der Werkstoff behält seine charakteristischen mechanischen (z. B. Festigkeit), physikalischen (z. B. Färbung) und chemischen (z. B. Zusammensetzung) Eigenschaften trotz beliebig langen Kontaktes mit der zu testenden chemischen Substanz unverändert bei. Da dieser Idealzustand praktisch nie vorkommt, gilt in der Technik ein Werkstoff durchaus noch als „beständig“, der nur sehr langsam angegriffen wird.

bedingt chemisch beständig:

Der Werkstoff behält seine charakteristischen Eigenschaften (s. o.) für eine begrenzte, für den Einsatzzweck akzeptable Zeitspanne oder innerhalb spezieller Grenzen der Einsatzbedingungen bei.

chemisch unbeständig:

Der Werkstoff verliert seine charakteristischen Eigenschaften (s. o.) innerhalb sehr kurzer Zeit, bzw. schneller als der Einsatzzweck es erlaubt. Beispielsweise wird bei manchen Klebstoffen die chemische Unbeständigkeit von Kunststoffen gegenüber einem Lösemittel ausgenutzt, indem das Material im Bereich der Klebestelle angelöst wird (Verlust der mechanischen Festigkeit), wodurch eine Vermischung des Materials der beiden Klebteile ermöglicht wird. Nachdem das Lösemittel verdampft ist, härtet die Klebestelle wieder aus und es bleibt eine feste Verbindung. Der Kunststoff wäre für den Bau eines Behälters für das betreffende Lösemittel dagegen vollkommen ungeeignet.

Übersichtstabellen zur chemischen Beständigkeit von Materialien siehe Folgeseiten ►



Abbildung: Einsatz einer chemikalienbeständigen Steckdosenkombination im Labor

Chemische Beständigkeit:	Thermoplaste			Elastomere			Metalle		
	Polycarbonat PC	Polyamid PA	Polystyrol PS	Äthylen- Propylen- Terpolymer EPDM	Flur- Polymer (Viton) FPM/KFM	Nitril- Kautschuk NBR	Aluminium Al	Edelstahl 1.4301 (AISI 304)	Edelstahl 1.4401 (AISI 316)
Jedem Medium sind 2 Werte angegeben linke Zahl = Wert bei 20 °C rechte Zahl = Wert bei 50 °C									
1. Kohlenwasserstoffe									
Hexan, n-	(2)	1/0	4/4	4/4	1/1	1/1	1/1	1/1	1/1
Benzin, aromatenhaltig	3/3	1/0	4/4	4/4	(1-3)	3/0	1/1	1/1	1/1
Heizöl	3/3	1/0	3/4	4/4	1/1	1/1	1/1	1/1	1/1
Benzol	4/4	2/0	4/4	4/4	3/3	4/4	1/1	1/1	1/1
Naphthalin	(3)	1/0	3/4	4/4	1/1	4/4	1/1	1/1	1/1
Nitrobenzol	4/4	4/4	4/4	4/4	4/4	4/4	(1)	1/1	1/1
Toluol	4/4	1/0	4/4	4/4	3/3	4/4	1/1	1/1	1/1
2. Alkohole									
Ethylalkohol, 40%ig	1/2	1/0	2/3	1/0	1/0	1/1	1/1	1/1	1/1
Ethylalkohol, 50%ig	1/1	1/0	1/0	1/0	(2)	1/1	1/1	1/1	1/1
Ethylalkohol, 96%ig	1/3	1/0	3/4	1/0	3/0	3/3	1/1	1/1	1/1
Isopropanol	1/2	1/0	4/4	1/0	1/1	3/3	(2)	(1)	(1)
Phenol 10%	4/4	4/4	4/4	4/4	2/3	4/4	1/1	1/2	1/1
Phenol 100%	4/4	4/4	4/4	4/4	3/0	4/4	1/1	1/2	1/1
Glykol	(2)	(3)	4/4	3/0	4/4	4/4	(1)	(1)	(1)
Äthylenglycol	(2)	(3)	4/4	3/0	4/4	4/4	(1)	(1)	(1)
Glycerin	3/3	1/0	1/1	1/0	1/1	1/0	1/1	1/1	1/1
3. Ketone									
Aceton	4/4	1/0	4/4	1/0	4/4	4/4	1/1	1/1	1/1
Methylisobutylketon	4/4	(2)	4/4	3/0	4/4	4/4	(1)	(1)	(1)
Isopropylmethylketon	4/4	(2)	4/4	3/0	4/4	4/4	(1)	(1)	(1)
4. Säuren (max. Konz.)									
Salpetersäure (1-10%ig)	1/2	4/4	2/4	2/0	1/1	4/4	3/4	1/1	1/1
Salpetersäure (50%ig)	4/4	4/4	4/4	4/4	1/0	4/4	4/4	1/2	1/2
Salpetersäure (66%ig)	4/4	4/4	4/4	4/4	1/0	4/4	4/4	1/2	1/2
Salpetersäure (100%ig)	4/4	4/4	0/0	4/4	4/4	4/4	1/1	2/3	3/3
Salpetersäure (70%ig)	4/4	4/4	4/4	4/4	2/3	4/4	4/4	1/2	1/2
Salzsäure (1-5%ig)	1/1	4/4	1/1	1/0	1/1	3/4	4/4	4/4	4/4
Salzsäure (35%ig)	4/4	4/4	3/3	3/0	1/2	4/4	4/4	4/4	4/4
Salzsäure (konz.)	4/4	4/4	3/3	3/0	1/2	4/4	4/4	4/4	4/4
Salzsäure (20%ig)	2/3	4/4	1/1	1/0	1/1	4/4	4/4	4/4	4/4
Phosphorsäure (30%ig)	1/0	4/4	1/1	1/0	1/1	3/3	4/4	1/3	1/2
Phosphorsäure (85%ig)	1/2	4/4	1/2	3/0	1/1	4/4	4/4	2/4	1/3
Phosphorsäure (1-5%ig)	1/1	(3)	2/2	1/0	1/1	2/3	(4)	1/1	1/1
Phosphorsäure (20%ig)	(2)	4/4	0/0	1/0	1/1	3/3	4/4	1/3	1/2
Schwefelsäure (40%ig)	2/0	4/4	2/0	(3)	1/1	4/4	3/4	2/3	2/3
Schwefelsäure (60%ig)	3/3	4/4	2/4	4/4	1/1	4/4	4/4	4/4	3/4
Schwefelsäure (80%ig)	3/4	4/4	3/4	4/4	1/1	4/4	4/4	2/4	2/3
Schwefelsäure (95%ig)	4/4	4/4	4/4	4/4	1/1	4/4	4/4	1/3	1/3
Schwefelsäure (rauchend)	4/4	4/4	4/4	4/4	1/0	4/4	(3)	1/2	1/1
Schwefelsäure (1-6%ig)	1/1	4/4	1/2	1/0	1/1	3/0	(3)	2/2	1/2
Schwefelsäure (20%ig)	1/2	4/4	1/2	2/0	1/1	4/4	(3)	2/3	2/3
Zitronensäure (10%ig)	1/2	1/1	1/2	1/0	1/1	1/1	1/0	1/1	1/1
Zitronensäure (50%ig)	1/0	3/0	1/0	1/0	(1)	1/1	1/0	1/3	1/2
Zitronensäure (gesättigt)	1/0	3/0	1/1	1/0	(1)	1/1	1/0	1/3	1/2
Milchsäure (3%ig)	1/0	1/2	2/2	3/4	1/1	(2)	(1)	1/1	1/1
Milchsäure (80%ig)	0/0	1/2	1/1	3/4	1/1	1/4	1/0	1/3	1/2
Milchsäure (85%ig)	0/0	1/2	2/2	3/4	1/1	1/4	1/0	1/3	1/2
Essigsäure (50%ig)	1/2	4/4	2/2	4/4	4/4	4/4	1/3	1/1	1/1
Essigsäure (100%ig)	4/4	4/4	0/0	4/4	4/4	4/4	1/3	1/2	1/2
Essigsäure (90%ig)	4/4	4/4	4/4	4/4	4/4	4/4	1/3	1/2	1/2
Essigsäure (10%ig)	1/2	4/4	1/1	(2)	(3)	3/3	1/3	1/1	1/1
Essigsäure (5%ig)	1/2	4/4	1/1	1/0	3/3	3/3	1/3	1/2	1/1
Ölsäure (techn. rein)	1/0	1/0	1/3	4/4	2/2	3/0	1/1	1/1	1/1

Chemische Beständigkeit:	Thermoplaste			Elastomere			Metalle		
	Polycarbonat PC	Polyamid PA	Polystyrol PS	Äthylen- Propylen- Terpolymer EPDM	Flur- Polymer (Viton) FPM/KFM	Nitril- Kautschuk NBR	Aluminium Al	Edelstahl 1.4301 (AISI 304)	Edelstahl 1.4401 (AISI 316)
5. Basen									
Anilin	4/4	3/4	4/4	4/4	2/4	4/4	1/0	1/0	1/0
Natronlauge (konz.)	4/4	1/3	0/0	1/0	4/4	3/4	4/4	(2)	1/3
Natronlauge (30%ig)	4/4	1/0	1/0	1/0	(3)	2/3	4/4	1/3	1/3
Natronlauge (45%ig)	4/4	1/0	1/1	1/0	2/4	2/3	4/4	1/3	1/3
Natronlauge (50%ig)	4/4	1/0	2/2	1/0	3/4	3/3	4/4	1/3	1/3
Natronlauge (60%ig)	4/4	1/0	1/0	1/0	3/4	2/3	4/4	1/3	1/3
Natronlauge (1%ig)	4/4	1/0	2/2	1/0	1/1	1/3	(4)	1/1	1/1
Ammoniumhydroxid	1/1	1/1	2/2	1/0	1/1	1/3	(4)	1/1	1/1
6. Halogene									
Brom	4/4	4/4	4/4	4/4	(2-4)	4/4	(4)	4/4	4/4
Chlor (10%ig) nass	2/3	4/4	4/4	2/0	3/0	4/4	4/4	4/4	4/4
Chlor (97%ig)	4/4	4/4	4/4	4/4	1/1	4/4	(3)	1/0	1/0
Jodtinktur	3/4	4/4	3/3	2/0	1/1	3/3	1/0	2/0L	1/0L
7. Öle, Fette									
Sojaöl	(1)	(2)	0/0	4/4	1/1	1/0	(1)	1/1	1/1
Olivenöl	(2)	(2)	1/1	4/4	1/1	1/1	1/1	1/1	1/1
Pflanzliche Öle	(2)	0/0	0/0	4/4	1/0	1/0	(1)	1/1	1/1
8. Salzlösungen									
Kaliumcarbonat, gesättigt	3/3	1/1	1/1	1/0	1/0	1/1	4/4	1/1	1/1
Kaliumcarbonat, wässrig	1/0	1/1	0/0	1/0	1/0	1/1	4/4	1/1	1/1
Natriumthiosulfat, jede	(2)	1/0	0/0	1/0	1/0	3/3	1/1	1/1	1/1
Natriumthiosulfat, gesättigt	(1)	1/0	1/1	1/0	1/1	2/3	1/1	1/1	1/1
Natriumthiosulfat, wässrig	(1)	1/0	0/0	1/0	1/1	1/0	1/1	1/1	1/1
Natriumhypochlorid, verdünnt	(3)	4/4	1/3	3/0	1/3	4/4	4/4	3/3	L2/2L
Natriumhypochlorid (15%ig)	2/3	4/4	1/3	3/0	1/3	4/4	4/4	3/3L	2/2L
Natriumhypochlorid, gesättigt	2/3	4/4	1/3	3/0	1/3	4/4	4/4	3/3L	2/2L
Natriumhypochlorid (12,5%ig) CL	2/3	4/4	1/3	3/0	1/3	4/4	4/4	3/3L	2/2L
Meerwasser	1/1	1/0	1/1	1/1	1/1	1/1	3/4	1/3L	1/2L
9. Reinigungsmittel									
Seifenlösung, jede	(2)	4/4	0/0	1/0	1/1	1/1	(3)	1/1	1/1
Waschmittel, z. B. Persil	1/0	1/1	0/0	1/0	1/1	(2)	1/1	1/1	1/1
Tenside, Netzmittel (5%ig)	(2)	(2)	0/0	(2)	(2)	(2)	0/0	K	K
10. Sonstige Medien									
Diethylether, Äthylether techn. rein	4/4	1/1	4/4	4/4	4/4	4/4	1/1	1/1	1/1
Harnstoff, wässrig	1/1	1/0	0/0	1/0	1/1	1/1	1/1	1/0	1/0
Harnstoff	1/1	1/0	1/2	1/0	1/1	1/1	1/1	1/0	1/0
Trichloräthylen, 100%	4/4	3/0	4/4	4/4	1/3	4/4	1/3	1/1L	1/1L
Wasserstoffperoxid (30%ig)	4/4	1/2	1/2	3/0	1/1	4/4	(3)	1/1	1/1
Wasserstoffperoxid (100%ig)	4/4	1/4	4/4	(3)	(2)	4/4	(3)	(1)	(1)
Wasserstoffperoxid (90%ig)	4/4	1/2	1/2	3/0	1/3	4/4	(3)	1/1	1/1
Wasserstoffperoxid (3%ig)	(3)	1/1	1/2	1/0	1/0	4/4	(3)	1/1	1/1

LEGENDE

keine Angabe vorhanden / keine Aussage möglich	0
sehr gut beständig / geeignet	1
gut beständig / geeignet	2
eingeschränkt beständig	3
nicht beständig	4
keine allgemeinen Angaben möglich	K
Gefahr von Lochfraß oder Spannungsrisskorrosion	L
Schätzwert	()

1
2
3
4
5
6
7
8
9
10
Info Steck-
vorrichtungen
Steckdosen
Stecker
Kupplungen
Anbaudosen
Mondo
abschaltbare
Wandsteckdosen
Sonderlösungen

Schaltleistung und Verhalten im Gebrauch

In Ländern, in denen Geräte der Serie II verwendet werden, bleibt die Farbe Orange den Geräten für 125/250 V~ und die Farbe Grau den Geräten für 277 V~ vorbehalten.

Grundsätzlich können CEE-Steckvorrichtungen unter Last gesteckt und gezogen werden. Das Unterbrechen des Stromkreises kann jedoch zu einem Schaltlichtbogen zwischen Stift und Buchse führen. Dies kann nicht nur zu einer erhöhten Abnutzung der Kontakte führen, sondern auch eine potentielle Personengefährdung darstellen.

Daher kann ab einer Stromstärke von 63 A optional ein Pilotkontakt vorgesehen werden. Dieser ist kürzer als alle restlichen Kontakte und unterbricht daher beim Ziehen unter Last zuerst den Steuerstrom der Anlage und sorgt für eine Abschaltung der Last. Der Laststromkreis wird also abgeschaltet, bevor dies durch die Kontakte geschieht.

Aber auch ein Stecken und Ziehen der CEE-Steckvorrichtungen während die Kontakte unter Spannung stehen ist möglich. Die Steckvorrichtungen verfügen auch über ausreichend Schaltleistung um Lastströme schalten zu können. Die Prüfung hierzu erfolgt gemäß Norm IEC/EN 60 309-1. Die Prüfung wird bei 1,1-facher Nennspannung, 1,25-fachem Nennstrom, dem $\cos \phi$ Tabelle 6, mit einer Abzugsgeschwindigkeit von $0,8 \pm 0,1$ m/s bei 7,5 Stellungswechseln je Minute durchgeführt. Nach der Prüfung dürfen keine den weiteren Gebrauch beeinträchtigenden Schäden erkennbar sein.

Schaltleistung

Bemessungsstrom A			Anzahl der Zyklen		
Bevorzugte Nennwerte		Andere Nennwerte	AC		DC
Serie I	Serie II	Bereich	$\cos \phi \pm 0,05$	bei Last	bei Last
16	20	bis 29	0,6	50	50
32	30	30 bis 59	0,6	50	50
63	60	60 bis 99	0,6	20	20
125	100	100 bis 199	0,7	20	20

Quelle: IEC/EN 60 309-1, Tabelle 6

Steckvorrichtungen, die nicht der Prüfung für Schaltleistung und Verhalten im Gebrauch entsprechen, müssen eine Verriegelung haben. Verriegelungen müssen mit den Schaltgeräten so zusammenwirken, dass der Stecker weder aus der Steckdose oder der Kupplung herausgezogen werden kann, während die Kontakte unter Spannung stehen, noch eingeführt werden kann, während das Schaltgerät eingeschaltet ist. Man unterscheidet zwei Varianten:

1. Mechanische Verriegelung

Steckdosen mit Schalter. Das eingebaute Schaltgerät muss mindestens eine Schaltleistung nach der Gebrauchskategorie AC 22 A IEC/EN 60 947-3 Tabelle 2 besitzen. Steckdosen für Gleichspannung müssen mit Schaltgeräten entsprechend ihrer Verwendung ausgerüstet sein. CEEtyp-Wandsteckdosen besitzen eine Doppelverriegelung, d. h., der Schalter kann erst eingeschaltet werden, wenn der Stecker in die Steckdose gesteckt ist.

2. Elektrische Verriegelung

Der beim Stecken des Steckers nach-, bzw. voreilende Pilotkontakt bei 63 A und 125 A beim Ziehen des Steckers steuert ein Schaltgerät an und verhindert somit ein Verbinden oder Trennen bei anstehender Spannung. Das eingebaute Schaltgerät muss mindestens das Schaltvermögen einer schaltleistungsgeprüften Steckvorrichtung besitzen und das „Verhalten im Gebrauch“ bestehen.

Steckvorrichtungen müssen den bei bestimmungsgemäßem Gebrauch vorkommenden mechanischen, elektrischen und thermischen Beanspruchungen ohne außergewöhnlichen Verschleiß oder anderen schädlichen Auswirkungen standhalten. Die Prüfung erfolgt gemäß Norm IEC/EN 60 309-1, Tabelle 7. Die Prüfung wird bei Nennspannung und Nennstrom durchgeführt.:

Verhalten im Gebrauch

Bemessungsstrom A			Anzahl der Zyklen bei 7,5 Stellungswechsel je Minute				
Bevorzugte Nennwerte		Andere Nennwerte	AC			DC induktionsfrei	
Serie I	Serie II	Bereich	cos φ ±0,05	bei Last	ohne Last	bei Last	ohne Last
16	20	bis 29	0,6	5000	-	5000	-
32	30	30 bis 59	0,6	1000	1000	1000	1000
63	60	60 bis 99	0,6	1000	1000	500	500
125	100	100 bis 199	0,7	250	250	250	250

Quelle: IEC/EN 60 309-1, Tabelle 7

Stromversorgungssysteme nach Art der Erdverbindungen

Auszug aus DIN VDE 0100-100:2009-06

Die verwendeten Kurzzeichen haben folgende Bedeutung:

Erster Buchstabe:

Beziehung des Stromversorgungssystems zur Erde

- T** direkte Verbindung eines Punkts zur Erde
- I** entweder alle aktiven Teile von Erde getrennt oder ein Punkt über eine hohe Impedanz mit Erde verbunden.

Zweiter Buchstabe:

Beziehung der Körper (von elektrischen Betriebsmitteln) der elektrischen Anlage zur Erde:



- T** direkte elektrische Verbindung der Körper (von elektrischen Betriebsmitteln) zur Erde, unabhängig von der etwa bestehenden Erdung eines Punkts des Versorgungssystems
- N** direkte elektrische Verbindung der Körper (von elektrischen Betriebsmitteln) mit dem geerdeten Punkt des Stromversorgungssystems (in Wechselstromsystemen ist der geerdete Punkt des Stromversorgungssystems im Allgemeinen der Sternpunkt oder, falls ein Sternpunkt nicht vorhanden ist, ein Außenleiter)

Weitere Buchstaben (falls vorhanden):

Anordnung des Neutralleiters und des Schutzleiters

- S** Schutzfunktion, die durch einen vom Neutralleiter oder von dem geerdeten Außenleiter getrennten Leiter vorgesehen wird
- C** Neutralleiter- und Schutzleiterfunktion, kombiniert in einem einzigen Leiter (PEN-Leiter).

Erklärung der Symbole nach DIN EN 60617

	Neutralleiter (N); Mittelleiter (M)
	Schutzleiter (PE)
	Kombinierter Schutz- und Neutralleiter (PEN)

Quelle: DIN / VDE 0100-100:2009-06

TN-Systeme (3 unterschiedene Arten)

Im TN-Versorgungssystem ist ein Punkt direkt geerdet; die elektrischen Betriebsmittel der elektrischen Anlage sind über Schutzleiter mit diesem Punkt verbunden.

TN-S-System

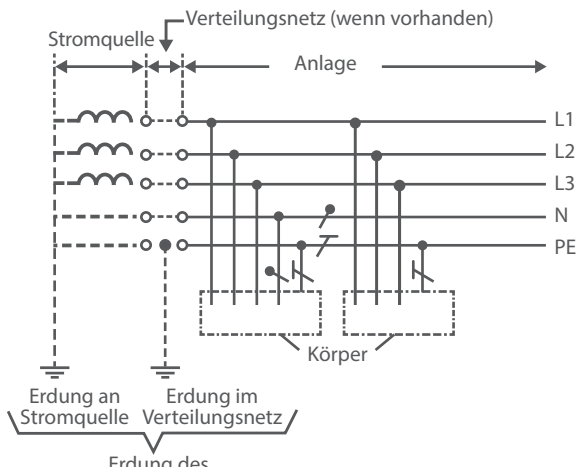

Diese Netzform ist sicherer als das TN-C-System. Die Probleme, die dort aus einem unterbrochenen Neutraleiter resultieren können, treten hier nicht auf, die Schutzmaßnahme ist hierbei weiterhin gewährleistet. Einsatz jedoch nicht allzu häufig.

TN-C-Systeme

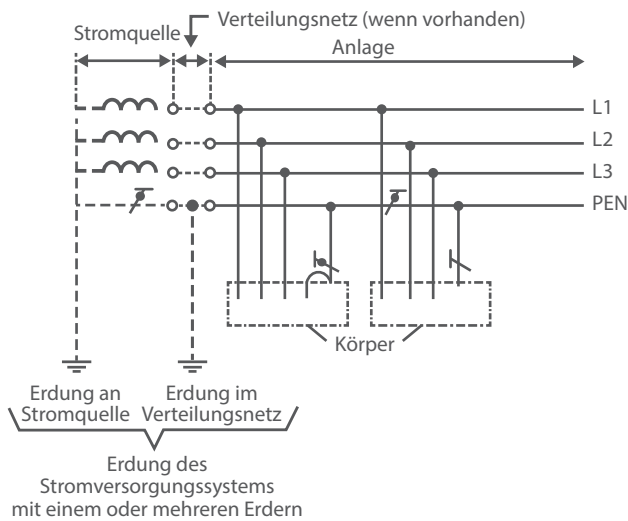

Das TNC-Netz ist die übliche Netzform für die Verteilung der Elektrizität zum Endverbraucher. Sie wird am letzten Transformator, der die 400-V-Ebene herstellt, realisiert. Dann wird sie bis zur Zählertafel im Hausanschlusskasten weitergeführt, dort erfolgt die Auftrennung in ein TNS-Netz mit separatem neuen Schutzleiter.

TN-C-S-Systeme

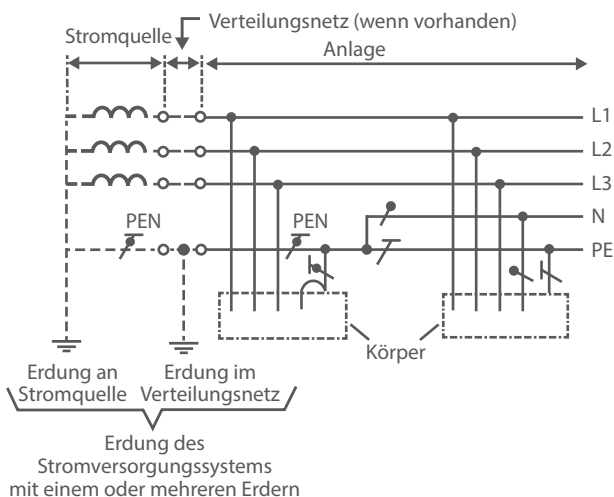

Zum Beispiel ist dieses System bei Wohnhausversorgungen in Deutschland weit verbreitet. Die Trennung von Schutzleiter und Neutraleiter findet zumeist im Schaltschrank statt.

TT-Systeme

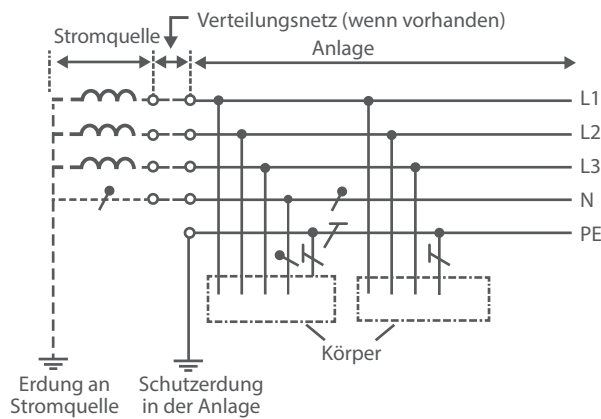

Im TT-Versorgungssystem ist nur ein Punkt direkt geerdet und die elektrischen Betriebsmittel der elektrischen Anlage sind mit Erden verbunden, die unabhängig von den Erden des Versorgungssystems sind. Der Neutralleiter hat keine Schutzfunktion. Am Verbraucher muss eine eigene Erdung aufgebaut werden, mit der die Schutzerdung realisiert werden kann. Die Erdübergangswiderstände dafür sind sehr niedrig und nur schwer zu erreichen. Meist gibt es für diesen Aufwand keinen Grund. Bei der Bahn muss man ihn oft betreiben, um Rückwirkungen vom 162/3-Hz-Netz auf das 50-Hz-Netz zu vermeiden. Die Schutzmaßnahme Schutzerdung ist wegen der problematischen Erdungsbedingungen auf 6-A-Stromkreise begrenzt. Will man stärkere Stromkreise haben, so muss man auf die Fehlerstromschaltung zurückgreifen. Auch bei der FI-Schutzschaltung ist die Auslösestromstärke von den Erdungsbedingungen abhängig.

IT-System

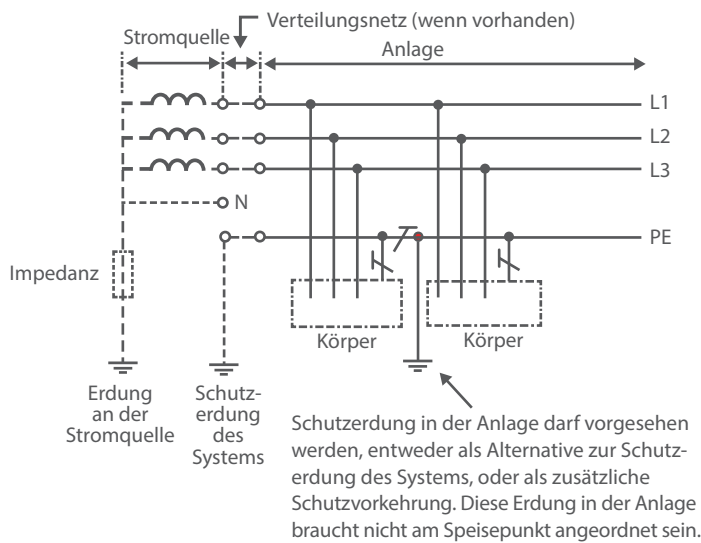

Im IT-Versorgungssystem sind alle aktiven Teile von Erde getrennt oder ein Punkt ist über eine Impedanz mit Erde verbunden. Die elektrischen Betriebsmittel der elektrischen Anlage sind entweder einzeln geerdet oder gemeinsam geerdet oder gemeinsam mit der Erdung des Systems verbunden. Zum Beispiel setzt man diese Netzform in Werkstätten zur Versorgung von instand zu setzenden Anlagen und Fahrzeugen ein, da hier bei einem ersten Fehler noch kein Unfall geschieht. Auch in Krankenhäusern und auf Seeschiffen kommen sie wegen der erhöhten Ausfallsicherheit zur Anwendung. Die Drehstromsysteme für Hilfsbetriebe der Triebfahrzeuge der Deutsche Bahn arbeiten auch mit einem IT-Netz, damit die Zugfahrt bei einem Fehler noch beendet werden kann.

1

2

3

4

5

6

7

8

9

10

Info Steck-
vorrichtungen

Steckdosen

Stecker

Kupplungen

Anbaudosen

Mondo

abschaltbare
Wandsteckdosen

Sonderlösungen



WALTHER-Artikelnummernsystem

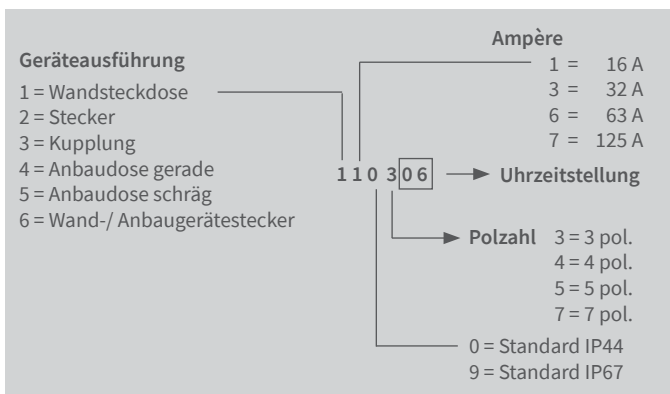

Bei Standardgeräten in der Ausführung 5-polig 6 h-Stellung entfallen die letzten 3 Ziffern. Andere Nummern sind artikelspezifisch.

Zulassungen

Weltweit unterscheidet man drei verschiedene Zulassungsprüfungen:

Nationale Prüfung:

Ein elektrotechnisches Gerät wird nur in einem Land zur Prüfung eingereicht und darf nach bestandener Prüfung nur das Prüfzeichen des jeweiligen Landes tragen.

Europäische Prüfung:

Die nationalen Prüfstellen der europäischen Staaten haben ein europäisches Komitee für elektrotechnische Normung gegründet, das sich CENELEC nennt (CENELEC = Comité Européen de Normalisation Electrotechnique). Konform nach Niederspannungsrichtlinie: Alle Mitgliedsstaaten sind aufgefordert, die von der CENELEC erarbeiteten Normen - Europäische Normen (EN) - in nationale Normen ohne Änderung umzuwandeln. Das gilt für Belgien, Dänemark, Deutschland, Finnland, Frankreich, Griechenland, Irland, Italien, Luxemburg, die Niederlande, Norwegen, Österreich, Portugal, Schweden, die Schweiz, Spanien und das Vereinigte Königreich. Nach bestandener Prüfung nach EN-Normen in einem der oben genannten Staaten wird ein CCA-Prüfbericht erstellt, mit dem man in jedem Staat das entsprechende nationale Prüfzeichen beantragen kann.

Weltweit gültige Prüfung:

Alle Staaten der Welt haben aufgrund der engen Handelsbeziehungen Interesse, möglichst austauschbare Waren herzustellen. Aus diesem Grund hat sich die IEC (IEC = International Electrotechnical Commission) konstituiert. Die Kommission entwickelt IEC-Normen, nach denen in Staaten, die Mitglied der IEC sind, geprüft wird. Nach bestandener Prüfung wird ein CB-Prüfbericht erstellt, mit dem man ebenfalls die nationalen Prüfzeichen beantragen kann.



Konform nach Niederspannungsrichtlinie

WALTHER-Produkte verfügen weltweit über die wichtigsten Prüfzeichen.



USA



USA/Kanada



Deutschland/Europa



China



Russland

Wandsteckdosen 130 SL/131 SL

Starre oder flexible Leiter, ultraschallverschweißt, können direkt ohne Werkzeug in den Anschluss gesteckt werden.

Der Push-In-Anschluss bietet

- eine einfache Handhabung, da kein Werkzeug erforderlich
- extrem kurze Anschlusszeit
- eine gasdichte, vibrations- und schocksichere Verbindung.

Alle Metallteile des Anschlusses werden aus korrosionsresistenten Materialien gefertigt.

Die stromführenden Kontakte bestehen aus hochwertigen Messinglegierungen.

Besonders vorteilhaft ist die geringe Erwärmung infolge der guten elektrischen Leitfähigkeit.



- Sicherer durch Edelstahl-Federklemmung
- Gleichmäßiger, dauerhafter Kontaktdruck



Leitungsanschluss

Erforderliche Abisolierlänge 13 mm



Massive Leiter
2,5 bis 10 mm² Querschnitt,
Abisolieren, fertig



Flexible Leiter
1 bis 10 mm² Querschnitt,
ultraschallverschweißt

Wandsteckdosen 130 SL/131 SL

*... einfache Handhabung
– extrem kurze
Anschlusszeit*

Niedrige Bauform, dennoch genügend Platz zum Anschluss einer Stichleitung



Grundsätzlich zwei Kontaktschrauben, bereits ab 16 A - für die **höhere Sicherheit**. Schrauben offenstehend, unverlierbar - **spart das Aufdrehen.**

Hohe Ausführung - zum Durchschleifen geeignet.



Bei den Universalsteckdosen 111 und 131 ist die Verwendung der Hensel-Klemme „Typ DKL-04“ vorgesehen.

Mini-Kombination 114 SL/115 SL



Wandsteckdosen

16 - 63 A, IP 44

Seite 576 - 577



Wandsteckdosen

16 - 125 A, IP 67

Seite 578 - 579



Mini-Kombinationen mit Schutzkontakt- steckdose 16 und 32 A IP 44

Seite 576 - 577



Schutzkontakt- steckdosen 16 A Anbau

Seite 580 - 581



- Mit Schutzkontakt-
steckdose nach
DIN/VDE 0620-1:2010-02

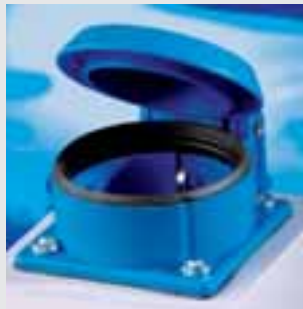

- Sicherer durch
Steckklemmen bis 4 mm²
- Gleichmäßiger,
dauerhafter Kontaktdruck
- Einfaches Durchschleifen
von Leitungen bis 4 mm²



Amp.	16			32		
Pole	3	4	5	3	4	5
b	45,5	60	60	60	60	60
c	5,3	5,3	5,3	5,3	5,3	5,3
d	74	80	80	97	97	97
e	60	74	74	82	82	82
f	75	86	90	103	103	105
l	28	31	31	45	45	45
n	120	128	129	154	154	155
M	20	20	20	25	25	25

Wandsteckdosen, mit Schraubanschluss
Außenbefestigung,
1 Kabeinführung oben, IP 44

Wandsteckdosen mit Push-In-Anschluss
sind die aufgeführten
Art.-Nr. mit SL: 110 SL und 130 SL

Amp.	16			32		
Pole	3	4	5	3	4	5
b	66,5	66,5	66,5	66,5	66,5	66,5
c	5	5	5	5	5	5
d	96	96	96	96	96	96
e	95	95	95	95	95	95
f	140	143	146	154	154	157
l	47,5	47,5	47,5	47,5	47,5	47,5
n	160	164	164	173	173	173
v	7	7	7	7	7	7
M	20/25	20/25	20/25	20/25	20/25	20/25

Wandsteckdosen, mit Schraubanschluss, Innenbefestigung,
Kabeinführung 2 x oben und unten,
ausbrechbar,
1 x Bodeneinführung ausbrechbar,
IP 44

Wandsteckdosen mit Push-In-Anschluss
sind die aufgeführten
Art.-Nr. mit SL: 111 SL und 131 SL

Amp.	16		32	
Pole	3	5	3	5
b	66,5	66,5	66,5	66,5
c	5	5	5	5
d	96	96	96	96
e	95	95	95	95
f	140	146	154	157
l	47,5	47,5	47,5	47,5
n	160	164	173	173
v	7	7	7	7
M	20/25	20/25	20/25	20/25

Mini-Kombinationen, CEETyp-Wandsteckdose
mit Schutzkontaktsteckdose,
16 A, 230 V, 2 P + E, IP 44
Kabeinführungen 2 x oben und unten,
1 x Bodeneinführung ausbrechbar,











- 1) unverdrahtet
- 2) Schutzkontaktsteckdose abgesichert mit Sicherung 6,3 A „G“, 5 x 20 mm
- 3) 16 A u. 32 A Zuleitungen erforderlich

Amp.	63		
Pole	3	4	5
a	136	136	136
b	104	104	104
c	4,2	4,2	4,2
d	172	172	172
e	121	121	121
f	178	178	178
n	220	220	220
v	5	5	5

Wandsteckdosen, Innenbefestigung,
Kabeinführung 1 x oben offen,
2 x unten ausbrechbar,
Unterteil um 180 ° drehbar,
IP 44

Amp.	63		
Pole	3	4	5
a	183	183	183
b	151	151	151
b1	114	114	114
c	6,5	6,5	6,5
d	237	237	237
e	183	183	183
f	196	196	196
n	302	302	302
M	25/32/40	25/32/40	25/32/40

Wandsteckdosen, Innenbefestigung,
Kabeinführung 2 x oben,
2 x unten ausbrechbar,
IP 44

Ampère	Polzahl	110 V 50 u. 60 Hz			230 V 50 u. 60 Hz			400 V 50 u. 60 Hz			500 V 50 u. 60 Hz			> 50 - 500 V 100 - 300 Hz			> 50 - 500 V ü. 300 - 500 Hz			  2 P + E  3 P + E  3 P + N + E	
		3pol. 4h	4pol. 4h	5pol. 4h	3pol. 6h	4pol. 9h	5pol. 9h	3pol. 9h	4pol. 6h	5pol. 6h	3pol. 7h	4pol. 7h	5pol. 7h	3pol. 10h	4pol. 10h	5pol. 10h	3pol. 2h	4pol. 2h	5pol. 2h		
Artikelnummern																					
16	3	110304	110306	110309															10/60		1
16	4	110404	110409	110406	110407	110410	110402												10		2
16	5	110504*	110509*	110*															10/60		3
16	5			110Ni															10		4
32	3	130304	130306	130309															10		5
32	4	130404	130409	130406	130407	130410	130402												10		6
32	5	130504*	130509*	130*															10/60		7
32	5			130Ni															10/60		8
16	3	111304	111306	111309															5		9
16	4	111404	111409	111406	111407	111410	111402												5		10
16	5	111504*	111509*	111*															5		Info Steck- vorrichtungen
16	5			111Ni															5		Steckdosen
32	3	131304	131306	131309															5		11
32	4	131404	131409	131406	131407	131410	131402												5		Stecker
32	5	131504*	131509*	131*															5		Kupplungen
32	5			131Ni															5		Anbaudosen
32	5			131SL															5	Mondo	
16	3		114306*																5		12
16	3		115306* 2)																5		abschaltbare Wandsteckdosen
32	3		134306⁽³⁾																5		Sonderlösungen
32	3		135306⁽²⁾																5		
16	5				114*														5		
16	5				114UV⁽¹⁾														5		
16	5				115* 2)														5		
16	5				115Ni														5		
32	5				134⁽³⁾														5		
32	5				134UV^(1,3)														5		
32	5				135Ni														5		
32	5				135⁽²⁾														5		
63	3	160304	160306	160309															2		13
63	4	160404	160409	160406	160407	160410	160402												2		Stecker
63	5	160504	160509	160															2		Kupplungen
63	3	163304	163306	163309															1		14
63	4	163404	163409	163406	163407	163410	163402												1		Anbaudosen
63	5	163504	163509	163															1		Mondo

Hier aufgeführte Wandsteckdosen 63 A auch mit Pilotkontakt erhältlich: zum Bestellen „P“ nach der Art.-Nr. einfügen.
 Verfügbarkeit der blau gedruckten (und der nicht aufgeführten) Frequenzen und Spannungen bis 690 V auf Anfrage.
 *Auch als schraubenlose Version mit Schneidklemmtechnik erhältlich: einfach „SL“ hinter der Art.-Nr. ergänzen.

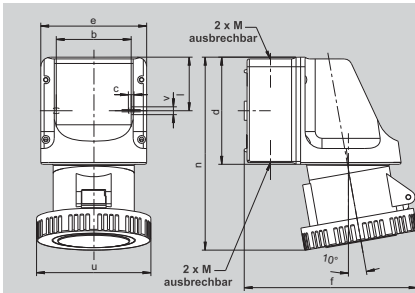

Amp.	16			32		
Pole	3	4	5	3	4	5
b	66,5	66,5	66,5	66,5	66,5	66,5
c	5	5	5	5	5	5
d	96	96	96	96	96	96
e	95	95	95	95	95	95
f	140	144	147	156	156	156
l	47,5	47,5	47,5	47,5	47,5	47,5
n	164	164	164	176	176	176
u	72	81	88	96	96	103
v	7	7	7	7	7	7
M	20/25	20/25	20/25	20/25	20/25	20/25

Wandsteckdosen,
Innenbefestigung,
Kabeleinführung 2 x oben und unten,
ausbrechbar,
1 x Bodeneinführung ausbrechbar,
IP 67

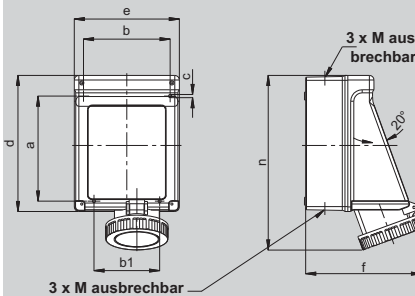

Amp.	63		
Pole	3	4	5
a	183	183	183
b	151	151	151
b1	114	114	114
c	6,5	6,5	6,5
d	237	237	237
e	183	183	183
f	209	209	209
n	309	309	309
M	25/32/40	25/32/40	25/32/40

Wandsteckdosen,
Innenbefestigung,
Kabeleinführung 2 x oben,
2 x unten ausbrechbar,
IP 67

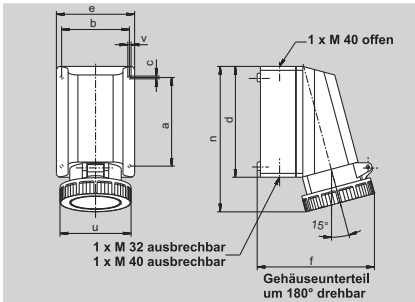

Amp.	63		
Pole	3	4	5
a	136	136	136
b	104	104	104
c	4,2	4,2	4,2
d	172	172	172
e	121	121	121
f	178	178	178
n	224	224	224
v	5	5	5

Wandsteckdosen,
Innenbefestigung,
Kabeleinführung 1 x oben offen,
2 x unten ausbrechbar,
Unterteil um 180° drehbar,
IP 67

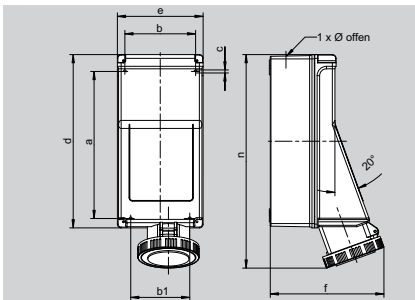

Amp.	125		
Pole	3	4	5
a	316	316	316
b	151	151	151
b1	126	126	126
c	6,5	6,5	6,5
d	370	370	370
e	183	183	183
f	243	243	243
n	450	450	450
M	50	50	50

Wandsteckdosen
Multi-Contact =
hoher Kontaktdruck - leichte Abzugskraft,
Innenbefestigung,
Kabeleinführung oben:
1 x M 50,
Klemmsatz 3, 4 und 5 x 50 mm²,
IP 67

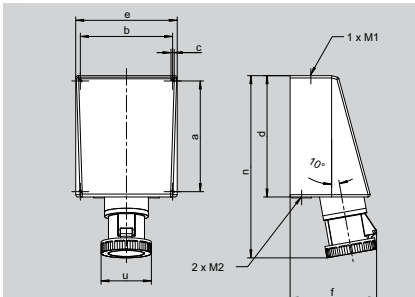

Amp.	125		
Pole	3	4	5
a	240	240	240
b	200	200	200
c	7	7	7
d	263	263	263
e	220	220	220
f	190	190	190
n	406	406	406
u	130	130	130
M 1	20/50	20/50	20/50
M 2	40	40	40

Wandsteckdosen
Multi-Contact =
hoher Kontaktdruck - leichte Abzugskraft,
Innenbefestigung,
Kabeleinführung oben:
1 x M 50 u. 1 x M 20,
Kabeleinführung unten: 2 x M 40,
mit Klemmsatz 3, 4 und 5 x 50 mm²,
OK = ohne Klemmsatz,
IP 67



Multi-Contact

Seit über 30 Jahren kommt bei allen 125 A Geräten Multi-Contact zum Einsatz

Vorteil: Deutlich **geringere Steck- und Abzugskräfte** sowie **gleichbleibender Kontaktdruck** auf Jahre hinaus.
Der Multi-Contact-Kranz, bestehend aus 13 Lamellen, überträgt 28 A pro Lamelle,

d. h. der Übergang von Stift auf Buchse ist für 364 A ausgelegt - **hohe Sicherheit.**
Die Lamellen sind federnd gelagert und dadurch **selbstreinigend.**

Ampère	Polzahl	110 V 50 u. 60 Hz			230 V 50 u. 60 Hz			400 V 50 u. 60 Hz			500 V 50 u. 60 Hz			> 50 - 500 V 100 - 300 Hz			> 50 - 500 V ü. 300 - 500 Hz		
		3pol. 4h	4pol. 4h	5pol. 4h	3pol. 6h	4pol. 9h	5pol. 9h	3pol. 9h	4pol. 6h	5pol. 6h	3pol. 7h	4pol. 7h	5pol. 7h	3pol. 10h	4pol. 10h	5pol. 10h	3pol. 2h	4pol. 2h	5pol. 2h



- 1
- 2
- 3
- 4
- 5
- 6
- 7
- 8
- 9
- 10
- Info Steck-
vorrichtungen
- Steckdosen
- Stecker
- Kupplungen
- Anbaudosen
- Mondo
- abschaltbare
Wandsteckdosen
- Sonderlösungen

		Artikelnummern																		
16	3	119304	119306	119309																5
16	4	119404	119409	119406	119407	119410	119402													5
16	5	119504	119509	119* 119SL																5
32	3	139304	139306	139309																5
32	4	139404	139409	139406	139407	139410	139402													5
32	5	139504	139509	139																5
63	3	168304	168306	168309																1
63	4	168404	168409	168406	168407	168410	168402													1
63	5	168504	168509	168																1
63	3	169304	169306	169309																2
63	4	169404	169409	169406	169407	169410	169402													2
63	5	169504	169509	169																2
125	3	178304	178306	178309																1
125	4	178404	178409	178406	178407	178410	178402													1
125	5	178504	178509	178																1
125	3	178304OK	178306OK	178309OK																1
125	3	179304	179306	179309																1
125	4	179404	179409	179406	179407	179410	179402													1
125	5	179504	179509	179																1
125	3	179304OK	179306OK	179309OK																1
125	4	179404OK	179409OK	179406OK	179407OK	179410OK	179402OK													1
125	5	179504OK	179509OK	179OK																1



Die Wandsteckdose 125 A, Type 179, ist zum schnelleren Anschließen mit einem Klemmsatz versehen.
Wünschen Sie den Artikel ohne Klemmsatz, verwenden Sie bitte den Zusatz 'OK' hinter der Artikelnummer.

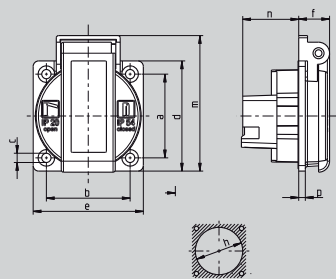

Amp.	16
Pole	2 P + E
a	38
b	38
c	4,2
d	50
e	50
f	14
h	43
n	26
m	62
p	3

Befestigungsmaß = a + b
Flanschmaß = d + e

Schutzkontaktsteckdose,
Anbaudose gerade,
Schraubanschluss,
fingersicher nach BGV A3,
IP 54.

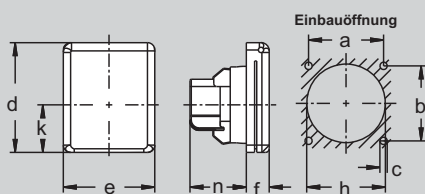

Amp.	16
Pole	2 P + E
a	38
b	38
c	4,2
d	60
e	50
f	13
h	43,5
k	26
n	31

Befestigungsmaß = a + b
Flanschmaß = d + e

Schutzkontaktsteckdosen,
Anbaudose gerade,
Schraubanschluss,
IP 44.

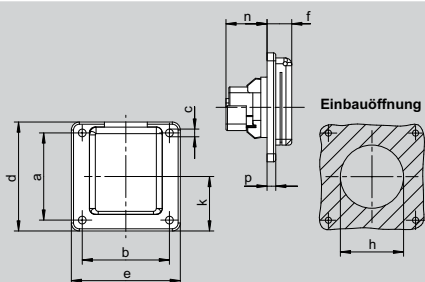

Amp.	16
Pole	2 P + E
a	60
b	60
c	4,2
d	75
e	75
f	12,5
h	63
k	37,5
n	27
p	4,5

Befestigungsmaß = a + b
Flanschmaß = d + e

Schutzkontaktsteckdosen,
Anbaudose gerade,
Schraubanschluss,
IP 44.

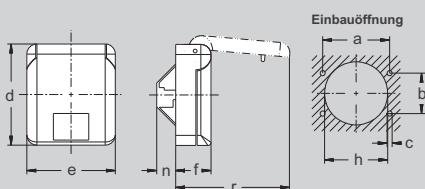

Amp.	16
Pole	2 P + E
a	53
b	32
c	4,2
d	80
e	70
f	28
h	50
n	18
r	91

Schutzkontaktsteckdose,
mondo Anbaudose gerade,
Schraubanschluss,
RAL 7035 lichtgrau,
IP 44.

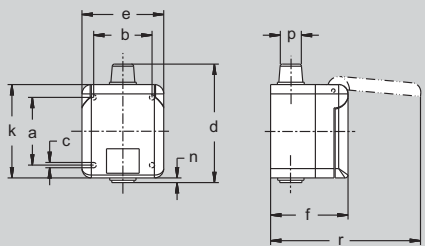

Amp.	16
Pole	2 P + E
a	58
b	50
c	4,5
d	98
e	70
f	68
k	80
n	5
p	7/17,5
r	130

mondo Wandsteckdose,
Schraubanschluss,
Aufputz, RAL 7035 lichtgrau,
IP 44.

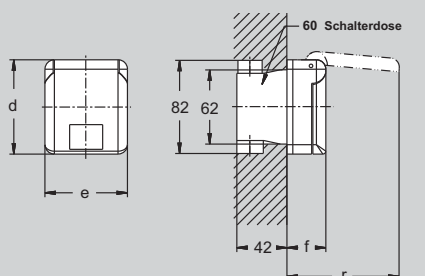

Amp.	32
Pole	2 P + E
d	80
e	70
f	33
r	96

Schutzkontaktsteckdose,
mondo Wandsteckdose,
Schraubanschluss,
Unterputz,
RAL 1013 perlweiß,
mit Putzausgleich,
IP 44.

Ampère	Polzahl	230 V 50 u. 60 Hz				 2 P + E	1
		3pol. 6h	4pol. 9h	5pol. 9h			
Artikelnummern							3
16	3	10003			10		4
16	3	10003AA (blau)			10		5
16	3	10001 (grau)			10		6
		10014: Berührungsschutz nach BGV A3 für Schutzkontaktsteckdosen					7
16	3	10005 (blau)			10		8
16	3	10006 (grau)			10		9
		10014: Berührungsschutz nach BGV A3 für Schutzkontaktsteckdosen					10
16	3	10004			10		Info Steck- vorrichtungen
16	3	10007			10		Stecker
16	3	10008			10		Kupplungen
							Anbaudosen
							Mondo
							abschaltbare Wandsteckdosen
							Sonderlösungen

Stecker: Schraubanschluss : Schraubenlos

... einfache Handhabung – extrem kurze Anschlusszeit

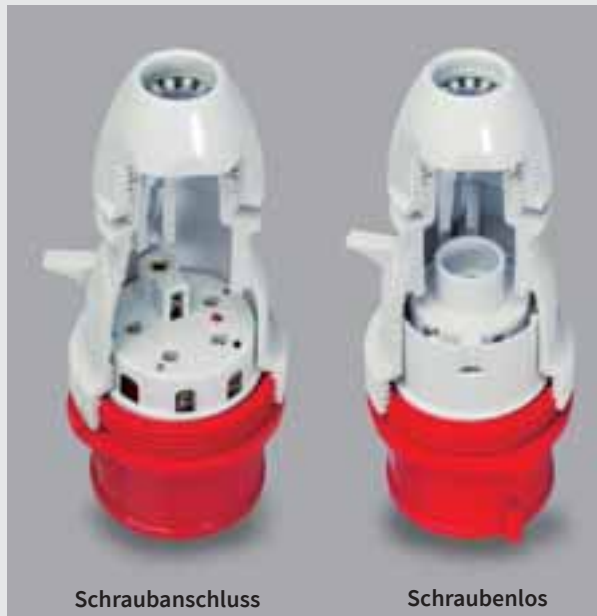

Schraubanschluss

Schraubenlos



Sicherer als bisher

- 2K-Dichtung im Griffhinterteil dichtet an **zwei Seiten**
 1. Leitungseinführung
 2. Gehäusevorderteil
 das ist **weit über Vorschrift**
- Kabelverschraubung rundum fest und dicht

Schneller als bisher

- Vorder- und Griffhinterteil einfach zudrehen - fertig
- Zudrehen der Kabelverschraubung = Zugentlastung und Abdichtung in einem Arbeitsgang

Eingespritzte 2K-Dichtung dichtet zu zwei Seiten hin ab:

1. zur Leitungseinführung
2. zum Gehäusevorderteil

Noch sicherer

- Vibrationssichere Verbindung
- gleichmäßiger, dauerhafter Kontaktdruck
- 2K-Dichtung im Griffhinterteil dichtet an **zwei Seiten**:
 1. Leitungseinführung,
 2. Gehäusevorderteil – **weit über Vorschrift**
- Leiter im Verteilerring sind automatisch um 180° abgewinkelt. Herausziehen nicht mehr möglich. Zugkraft **weit über Vorschrift**
- Kabelverschraubung rundum fest und dicht



Wasserdichte Stecker - IP 67



Stecker
16 -125 A, IP 44, IP 67
Seite 584 - 589



Wandgerätestecker
16 - 125 A, IP 44, IP 67
Seite 588 - 591



Genau wie bei den Steckern IP 44 haben Sie auch bei der wasserdichten Version die Wahl zwischen zwei An-
schlusstechniken:

- mit Schraubanschluss
- schraubenlos



Anbaugerätestecker
16 - 125 A, IP 44, IP 67
Seite 590 - 593



Schutzkappe:
Zugriff auf die Kappe immer
gegeben, da unverlierbar
am Bajonettring befestigt

**Prüfstecker für
Drehfeldrichtung**
16 - 63 A, IP 44
Seite 588 - 589



Drehfeldrichtungs-
prüfstecker helfen in Sekunden-
schnelle, das richtige Drehfeld
zu überprüfen.

Phasenwender
16 / 32 A, IP 44
Seite 588 - 589



Die Geräte sind mit zwei
Leuchtdioden ausgestattet:

- grüne Lampe leuchtet:
Drehfeld richtig
- rote Lampe leuchtet:
Drehfeld falsch
- beide Lampen leuchten:
eine Phase fehlt.

**Stecker-Zubehör
für Stecker
und Gerätestecker**
Seite 594 - 595



Phasenwender
Falsch installierte Drehfelder
schnell richtig gestellt.



Stecker schraubenlos / mit Schraubanschluss

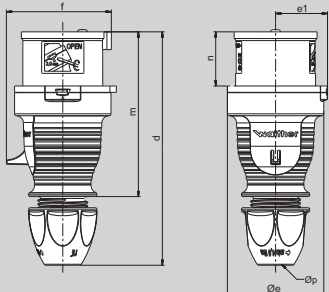

Amp.	16	16	32	32	32
Pole	4	5	3	4	5
d	150-161	150-161	173-185	173-185	174-183
Øe	65	65	72	72	72
e1	35	35	38,5	38,5	38,5
f	63	71	75	75	83
m	111	111	128	128	128
n	37	37	45,5	45,5	45,5
Øp	7,5 - 18,5	7,5-18,5	10 - 22,5	10 - 22,5	10 - 22,5

Stecker, schraubenlos, mit Schneidklemmtechnik, mit außenliegender Kabelverschraubung, IP 44.

Leiterquerschnitte:
16 A: 1 - 2,5 mm² / 32 A: 2,5 - 6 mm²
Kabeldurchmesser:
16 A: 7,5 - 18,5 mm / 32 A: 10 - 22,5 mm

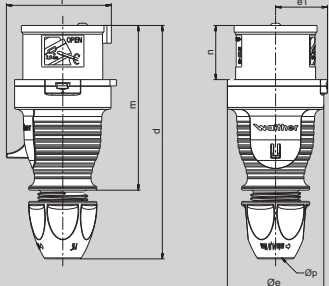

Amp.	16	16	32	32	32
Pole	4	5	3	4	5
d	150-161	150-161	173-185	173-185	174-183
Øe	65	65	72	72	72
e1	35	35	38,5	38,5	38,5
f	63	71	75	75	83
m	111	111	128	128	128
n	37	37	45,5	45,5	45,5
Øp	7,5 - 18,5	7,5-18,5	10 - 22,5	10 - 22,5	10 - 22,5

Stecker, Schraubanschluss mit außenliegender Kabelverschraubung, IP 44.

Leiterquerschnitte:
16 A: 1 - 2,5 mm² / 32 A: 2,5 - 6 mm²
Kabeldurchmesser:
16 A: 7,5 - 18,5 mm / 32 A: 10 - 22,5 mm

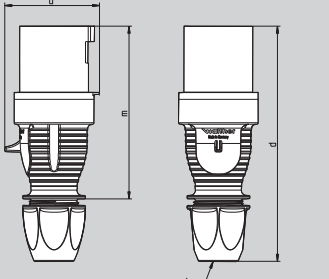

Amp.	63		
Pole	3	4	5
d	246	246	246
u	95	95	95
m	174	174	174
Øp	14-33	14-33	14-33

Stecker, Schraubanschluss, mit außenliegender Kabelverschraubung, IP 44.

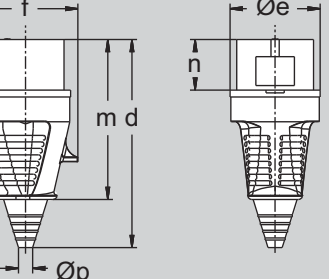

Amp.	16		32		63	
Pole	3	5	5	3	4	5
d	141	153	181	252	252	
Øe	51	65	72	81	81	81
f	60	75	88	97	97	97
m	108	117	138	192	192	192
n	37	37	46	67	67	67
Øp	7/13	8/21	11/24	15/33	15/33	15/33

Stecker, Schraubanschluss, mit Kabelknickschutz, IP 44.

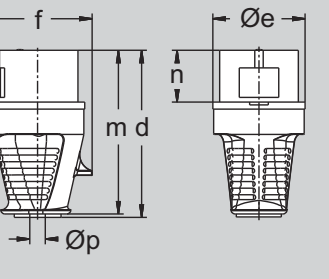

Amp.	16
Pole	3
d	111
Øe	51
f	60
m	108
n	37
Øp	8/15

Stecker, Schraubanschluss, mit innenliegendem Kabelknickschutz, IP 44.

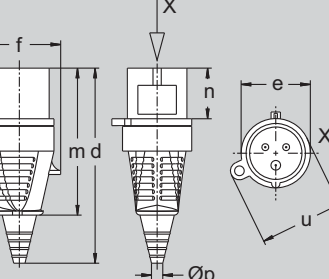

Amp.	16
Pole	3
d	143
e	51
f	60
m	108
n	37
Øp	7/13
u	61

Stecker, Schraubanschluss, mit Kabelknickschutz, mit Öse für Vorhängeschloss Art.-Nr. 500 zum Verschließen mit der Anbadose 512 306
512 304
512 309,
IP 44.

Ampère	Polzahl	110 V 50 u. 60 Hz			230 V 50 u. 60 Hz			400 V 50 u. 60 Hz			500 V 50 u. 60 Hz			> 50 - 500 V 100 - 300 Hz			> 50 - 500 V ü. 300 - 500 Hz			  2 P + E  3 P + E  3 P + N + E
		3pol. 4h	4pol. 4h	5pol. 4h	3pol. 6h	4pol. 9h	5pol. 9h	3pol. 9h	4pol. 6h	5pol. 6h	3pol. 7h	4pol. 7h	5pol. 7h	3pol. 10h	4pol. 10h	5pol. 10h	3pol. 2h	4pol. 2h	5pol. 2h	
Artikelnummern																				
16	4	210404SL	210409SL	210406SL	210407SL	210410SL	210402SL	10/60	 210SL											
16	5	210504SL	210509SL	210SL				10/60												
32	3	230304SL	230306SL	230309SL	230407SL	230410SL	230402SL	10/60	 230											
32	4	230404SL	230409SL	230406SL							10/60									
32	5	230504SL	230509SL	230SL							10/60									
16	4	210404	210409	210406	210407	210410	210402	10	 210											
16	5	210504	210509	210				10/60												
32	3	230304	230306	230309	230407	230410	230402	10	 230											
32	4	230404	230409	230406							10									
32	5	230504	230509	230							10/60									
63	3	262304	262306	262309	262407	262410	262402	5	 262											
63	4	262404	262409	262406							5									
63	5	262504	262509	262							5									
63	5			262NI				5	 260											
16	3	210304	210306	210309				10												
16	5			210NI				10	 260											
32	5			230NI				10												
63	3	260304	260306	260309	260407	260410	260402	5		 260										
63	4	260404	260409	260406							5									
63	5	260504	260509	260							5									
63	5			260NI				5	 215306											
16	3	215304	215306	215309				10												
16	3	212304	212306	212309				10	 212306											

- 1
- 2
- 3
- 4
- 5
- 6
- 7
- 8
- 9
- 10
- Info Steck-
vorrichtungen
- Steckdosen
- Stecker
- Kupplungen
- Anbaudosen
- Mondo
- abschaltbare
Wandsteckdosen
- Sonderlösungen

Stecker schraubenlos / mit Schraubanschluss

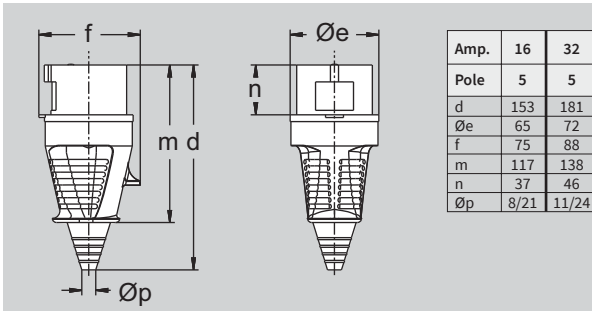

Amp.	16	32
Pole	5	5
d	153	181
Øe	65	72
f	75	88
m	117	138
n	37	46
Øp	8/21	11/24

Phasenwender, Schraubanschluss,
mit Kabelknickschutz,
IP 44

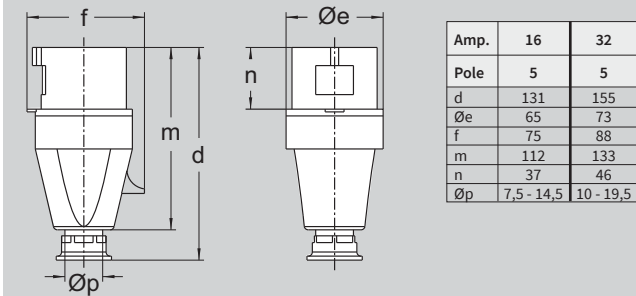

Amp.	16	32
Pole	5	5
d	131	155
Øe	65	73
f	75	88
m	112	133
n	37	46
Øp	7,5 - 14,5	10 - 19,5

Phasenwender, Schraubanschluss,
mit Trompetenverschraubung,
IP 44

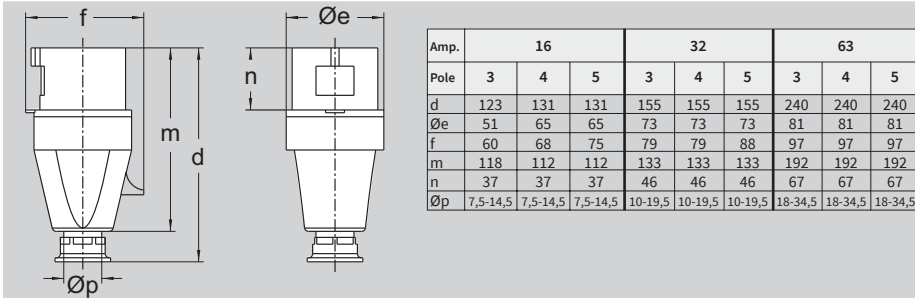

Amp.	16			32			63		
Pole	3	4	5	3	4	5	3	4	5
d	123	131	131	155	155	155	240	240	240
Øe	51	65	65	73	73	73	81	81	81
f	60	68	75	79	79	88	97	97	97
m	118	112	112	133	133	133	192	192	192
n	37	37	37	46	46	46	67	67	67
Øp	7,5-14,5	7,5-14,5	7,5-14,5	10-19,5	10-19,5	10-19,5	18-34,5	18-34,5	18-34,5

Stecker, Schraubanschluss,
mit Trompetenverschraubung,
IP 44

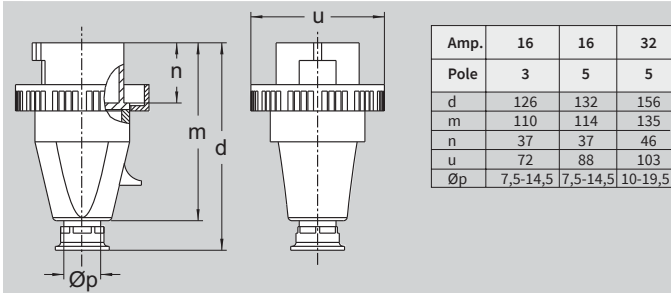

Amp.	16	16	32
Pole	3	5	5
d	126	132	156
m	110	114	135
n	37	37	46
u	72	88	103
Øp	7,5-14,5	7,5-14,5	10-19,5

Stecker, Schraubanschluss,
mit Trompetenverschraubung, IP 67

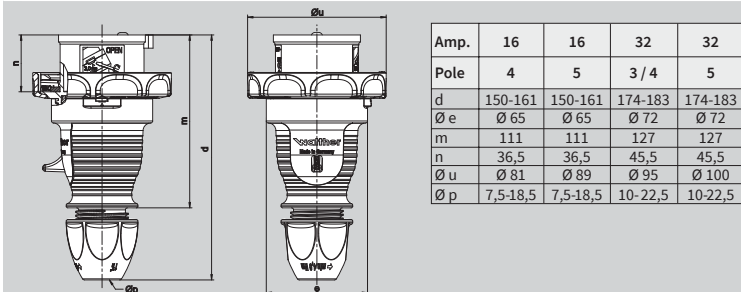

Amp.	16	16	32	32
Pole	4	5	3/4	5
d	150-161	150-161	174-183	174-183
Øe	Ø 65	Ø 65	Ø 72	Ø 72
m	111	111	127	127
n	36,5	36,5	45,5	45,5
Øu	Ø 81	Ø 89	Ø 95	Ø 100
Øp	7,5-18,5	7,5-18,5	10-22,5	10-22,5

Stecker mit Schraubanschluss,
mit Kabelverschraubung, IP 67





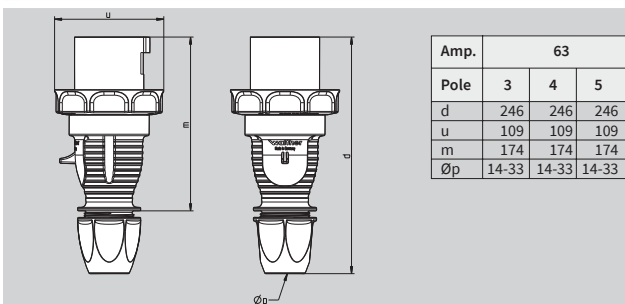





oder

Stecker schraubenlos (SL) mit
Schneidklemmtechnik,
mit Kabelverschraubung, IP 67



Amp.	63		
Pole	3	4	5
d	246	246	246
u	109	109	109
m	174	174	174
Øp	14-33	14-33	14-33

Stecker, Schraubanschluss,
mit Kabelverschraubung, IP 67

Ampère	Polzahl	110 V 50 u. 60 Hz			230 V 50 u. 60 Hz			400 V 50 u. 60 Hz			500 V 50 u. 60 Hz			> 50 - 500 V 100 - 300 Hz			> 50 - 500 V ü. 300 - 500 Hz			  2 P + E  3 P + E  3 P + N + E		
		3pol. 4h	4pol. 4h	5pol. 4h	3pol. 6h	4pol. 9h	5pol. 9h	3pol. 9h	4pol. 6h	5pol. 6h	3pol. 7h	4pol. 7h	5pol. 7h	3pol. 10h	4pol. 10h	5pol. 10h	3pol. 2h	4pol. 2h	5pol. 2h			
Artikelnummern																						
16	5							210PH												10	 230 PH	1
16	5							210PHNI												10		2
32	5							230PH												10		3
32	5							230PHNI												10		4
16	5							211PH												10	 231 PH	5
16	5							211PHNI												10		6
32	5							231PH												10		7
32	5							231PHNI												10		8
16	3	211304			211306			211309												10	 231	9
16	4	211404			211409			211406	211407		211410		211402							10		Info Steck- vorrichtungen
16	5	211504			211509			211												10		Steckdosen
16	5							211NI												10		
32	3	231304			231306			231309												10		
32	4	231404			231409			231406	231407		231410		231402							10		
32	5	231504			231509			231												10		
32	5							231NI												10		
63	3	261304			261306			261309												5		
63	4	261404			261409			261406	261407		261410		261402							5		
63	5	261504			261509			261												5		
63	5							261NI												5		
16	3	219304			219306			219309												10	 219306	Stecker
16	5							219Ni												10		Kupplungen
32	5							239Ni												10		
16	4	219404			219409			219406		219407		219410		219402						10	 239	Anbaudosen
16	5	219504			219509			219												10		
32	3	239304			239306			239309												10		
32	4	239404			239409			239406	239407		239410		239402							10		
32	5	239504			239509			239												10		
Diese Stecker sind auch als schraubenlose Version mit Schneidklemmtechnik erhältlich. Zum Bestellen der schraubenlosen Version einfach „SL“ hinter der Art.-Nr. einfügen.																				Mondo		
63	3	268304			268306			268309												5	 268	abschaltbare Wandsteckdosen
63	4	268404			268409			268406	268407		268410		268402							5		
63	5	268504			268509			268												5		
63	5							268NI												5		

Stecker mit Schraubanschluss

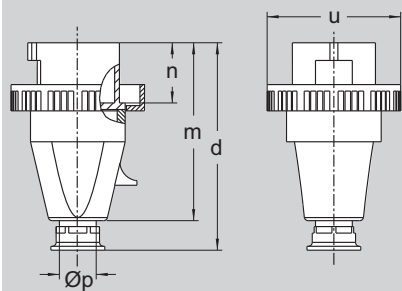

Amp.	63			125		
Pole	3	4	5	3	4	5
d	243	243	243	315	315	315
m	195	195	195	258	258	258
n	67	67	67	75,5	75,5	75,5
u	110	110	110	130	130	130
Øp	18-35	18-35	18-35	24-45	24-45	24-45

Stecker, Schraubanschluss,
mit Trompetenverschraubung,
IP 67

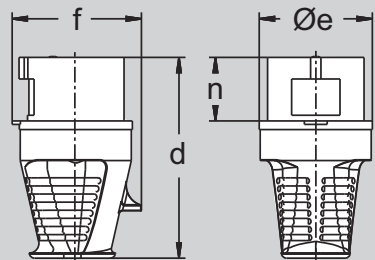

Amp.	16		32		63	
Pole	4	5	4	5	4	5
d	112	117	138	138	192	192
Øe	58	65	72	72	81	81
f	68	75	79	88	97	97
n	37	37	46	46	67	67

Prüfstecker für Drehfeldrichtung,
IP 44

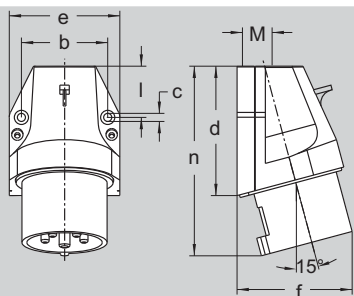

Amp.	16			32		
Pole	3	4	5	3	4	5
b	45,5	60	60	60	60	60
c	5,3	5,3	5,3	5,3	5,3	5,3
d	74	80	80	97	97	97
e	60	74	74	82	82	82
f	60	73	73	80	80	86
l	28	31	31	45	45	45
n	110	117	117	141	141	141
M	20	20	20	25	25	25

Wandgerätestecker,
Außenbefestigung,
1 Kabeinführung oben,
IP 44

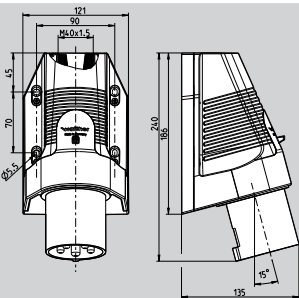

Wandgerätestecker,
Außenbefestigung,
1 Kabeinführung oben,
IP 44

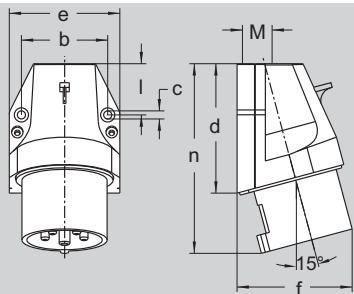





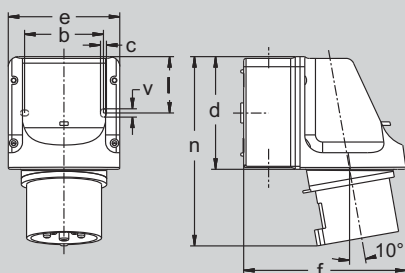



Amp.	16	32
Pole	5	5
b	60	60
c	5,3	5,3
d	80	97
e	74	82
f	73	86
l	31	45
n	117	141
M	20	25

Wandgerätestecker,
Außenbefestigung,
1 Kabeinführung oben,
IP 44



Amp.	16		32		
Pole	4	5	3	4	5
b	66,5	66,5	66,5	66,5	66,5
c	5	5	5	5	5
d	96	96	96	96	96
e	95	95	95	95	95
f	140	140	140	140	140
l	47,5	47,5	47,5	47,5	47,5
n	151	151	160	160	160
v	7	7	7	7	7
M	20/25	20/25	20/25	20/25	20/25

Wandgerätestecker,
Innenbefestigung,
Kabeinführung 2 x oben und unten,
ausbrechbar,
1 x Bodeneinführung ausbrechbar,
IP 44

Ampère	Polzahl	110 V 50 u. 60 Hz			230 V 50 u. 60 Hz			400 V 50 u. 60 Hz			500 V 50 u. 60 Hz			> 50 - 500 V 100 - 300 Hz			> 50 - 500 V ü. 300 - 500 Hz			   2 P + E 3 P + E 3 P + N + E
		3pol. 4h	4pol. 4h	5pol. 4h	3pol. 6h	4pol. 9h	5pol. 9h	3pol. 9h	4pol. 6h	5pol. 6h	3pol. 7h	4pol. 7h	5pol. 7h	3pol. 10h	4pol. 10h	5pol. 10h	3pol. 2h	4pol. 2h	5pol. 2h	
Artikelnummern																				
63	3	269304	269306	269309															5	
63	4	269404	269409	269406	269407	269410	269402												5	
63	5	269504	269509	269															5	
63	5			269NI															5	
125	3	279304	279306	279309															2	
125	4	279404	279409	279406	279407	279410	279402												2	
125	5	279504	279509	279															2	
125	5			279NI															2	
für Spannungsbereiche von 110 V - 690 V 50 Hz - 60 Hz																				
16	4			210406DF															10	
16	5			210DF															10	
32	4			230406DF															10	
32	5			230DF															10	
63	4			260406DF															10	
63	5			260DF															5	
16	3	610304	610306	610309															10	
16	4	610404	610409	610406	610407	610410	610402												10	
16	5	610504	610509	610															10/60	
16	5			610NI															10	
32	3	630304	630306	630309															10	
32	4	630404	630409	630406	630407	630410	630402												10	
32	5	630504	630509	630															10	
32	5			630NI															10	
63	3	660304	660306	660309															5	
63	4	660404	660409	660406	660407	660410	660402												5	
63	5	660504	660509	660															5	
63	5			660NI															5	
16	5			610PH															10	
16	5			610PHNI															10	
32	5			630PH															10	
32	5			630PHNI															10	
16	4	616404	616409	616406	616407	616410	616402												5	
16	5	616504	616509	616															5	
32	3	636304	636306	636309															5	
32	4	636404	636409	636406	636407	636410	636402												5	
32	5	636504	636509	636															5	

Stecker mit Schraubanschluss

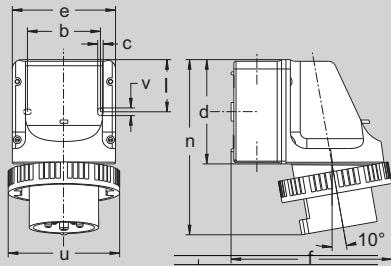

Amp.	16			32		
Pole	3	4	5	3	4	5
b	66,5	66,5	66,5	66,5	66,5	66,5
c	5	5	5	5	5	5
d	96	96	96	96	96	96
e	95	95	95	95	95	95
f	140	140	140	147	147	150
l	47,5	47,5	47,5	47,5	47,5	47,5
n	154	154	154	164	164	164
u	72	81	88	96	96	103
v	7	7	7	7	7	7
M	20/25	20/25	20/25	20/25	20/25	20/25

Wandgerätestecker,
Innenbefestigung,
Kabeleinführung 2 x oben und unten
ausbrechbar
1 x Bodeneinführung ausbrechbar
IP 67

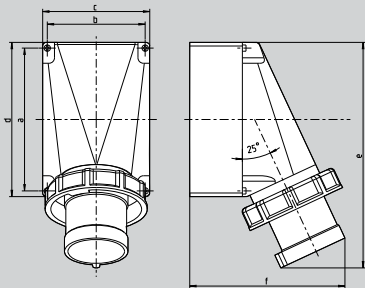

Amp.	63		
Pole	3	4	5
a	136	120	120
b	104	104	104
c	118	118	118
d	170	170	170
e	250	250	250
f	171	171	171
M	40	40	40

Wandgerätestecker,
Außenbefestigung,
1 Kabeleinführung oben,
Kontakte unvernickelt
IP 67

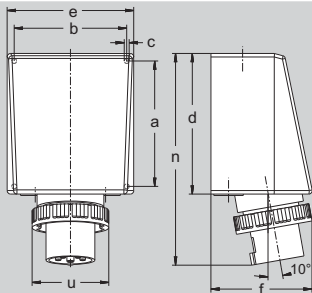

Amp.	125		
Pole	3	4	5
a	240	240	240
b	200	200	200
c	7	7	7
d	263	263	263
e	220	220	220
f	175	175	175
n	390	390	390
u	130	130	130
M1	50/20	50/20	50/20
M2	40	40	40

Wandgerätestecker,
Innenbefestigung,
Kabeleinführung oben 1 x M 50 u. 1 x
M 20, Kabeleinführung unten 2 x M 40,
3-polig: mit Klemmsatz 3 x 50 mm²,
4-polig: mit Klemmsatz 4 x 50 mm²,
5-polig: mit Klemmsatz 5 x 50 mm²,
IP 67

OK = ohne Klemmsatz

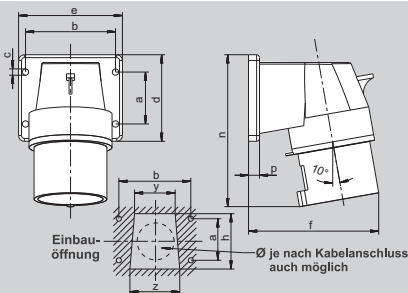

Amp.	16			32			63		
Pole	3	4	5	3	4	5	3	4	5
a	30	40	40	45	45	45	90	90	90
b	55	68	68	78	78	78	90	90	90
c	5,5	5,5	5,5	5,5	5,5	5,5	6,2	6,2	6,2
d	52	66	66	75	75	75	114	114	114
e	65	80	80	90	90	90	114	114	114
f	72	90	92	103	103	103	116	116	116
h	38	52	52	60	60	60	70	70	70
n	97	110	110	129	129	129	185	185	185
p	9,5	9,5	9,5	9,5	9,5	9,5	6	6	6
y	30	38	38	44	44	44	56	56	56
z	36	46	46	54	54	54	65	65	65

Anbaugerätestecker,
schräg, Flanschgehäuse angeschraubt,
IP 44

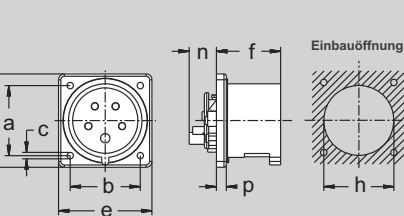

Amp.	16			32			Art. 600 ... :			
Pole	3	4	5	3	4	5	Amp.	16	Pole	3
a	47	60	60	60	60	60	a	60	b	60
b	47	60	60	60	60	60	c	5,5	c	5,5
c	5,5	5,5	5,5	5,5	5,5	5,5	d	62	d	75
d	62	80	80	80	80	80	e	62	e	75
e	62	80	80	80	80	80	f	47	f	47
f	47	47	47	56	56	56	h	50	h	50
h	50	67	67	71	71	71	n	22	n	22
n	22	22	22	22	22	22	p	8,5	p	8,5
p	8,5	8,5	8,5	8,5	8,5	8,5				

Anbaugerätestecker,
gerade, Flansch angeschraubt,
IP 44

- geräteseitig ist eine
Verriegelungsnase vorzusehen -

*) Version 3 x 16 A alternativ auch
mit Flansch 75 x 75 mm erhältlich

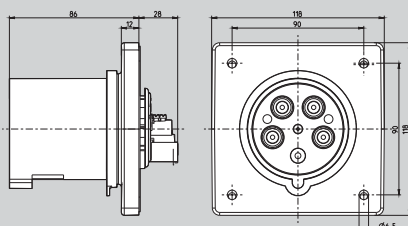

Anbaugerätestecker,
gerade, Flansch angeschraubt,
IP 44

- geräteseitig ist eine
Verriegelungsnase vorzusehen -

Ampère	Polzahl	110 V 50 u. 60 Hz			230 V 50 u. 60 Hz			400 V 50 u. 60 Hz			500 V 50 u. 60 Hz			> 50 - 500 V 100 - 300 Hz			> 50 - 500 V ü. 300 - 500 Hz			   2 P + E 3 P + E 3 P + N + E
		3pol. 4h	4pol. 4h	5pol. 4h	3pol. 6h	4pol. 9h	5pol. 9h	3pol. 9h	4pol. 6h	5pol. 6h	3pol. 7h	4pol. 7h	5pol. 7h	3pol. 10h	4pol. 10h	5pol. 10h	3pol. 2h	4pol. 2h	5pol. 2h	
Artikelnummern																				
16	3	618304	618306	618309	Oberteil ohne Verriegelungsnase					5										
16	4	618404	618409	618406	618407	618410	618402	5												
16	5	618504	618509	618				5												
32	3	638304	638306	638309				5												
32	4	638404	638409	638406	638407	638410	638402	5												
32	5	638504	638509	638				5												
63	3	668304	668306	668309				2												
63	4	668404	668409	668406	668407	668410	668402	2												
63	5	668504	668509	668				2												
125	3	678304	678306	678309				1												
125	4	678404	678409	678406	678407	678410	678402	1												
125	5	678504	678509	678				1												
125	3	678304OK	678306OK	678309OK				1												
125	4	678404OK	678409OK	678406OK	678407OK	678410OK	678402OK	1												
125	5	678504OK	678509OK	678OK				1												
16	3	611304	611306	611309				10												
16	4	611404	611409	611406	611407	611410	611402	10												
16	5	611504	611509	611				10												
32	3	631304	631306	631309				10												
32	4	631404	631409	631406	631407	631410	631402	10												
32	5	631504	631509	631				10												
63	3	661304	661306	661309				5												
63	4	661404	661409	661406	661407	661410	661402	5												
63	5	661504	661509	661				5												
16	3	600304*	600306*	600309*				10												
16	3	615304	615306	615309				10												
16	4	615404	615409	615406	615407	615410	615402	10												
16	5	615504	615509	615				10												
32	3	635304	635306	635309				10												
32	4	635404	635409	635406	635407	635410	635402	10												
32	5	635504	635509	635				10												
63	3	665304	665306	665309				5												
63	4	665404	665409	665406	665407	665410	665402	5												
63	5	665504	665509	665				5												

- 1
- 2
- 3
- 4
- 5
- 6
- 7
- 8
- 9
- 10
- Info Steck-
vorrichtungen
- Steckdosen
- Stecker
- Kupplungen
- Anbaudosen
- Mondo
- abschaltbare
Wandsteckdosen
- Sonderlösungen

Stecker mit Schraubanschluss

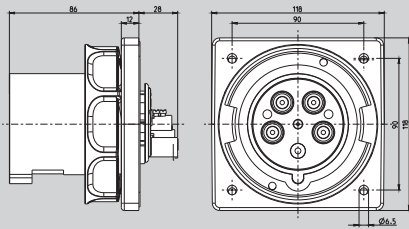

Anbaugerätestecker,
gerade, Flansch angeschraubt,
IP 67

- geräteseitig ist eine
Verriegelungsnase vorzusehen -

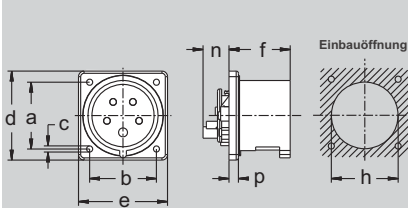

Amp.	16	32
Pole	5	5
a	60	60
b	60	60
c	5,5	5,5
d	80	80
e	80	80
f	47	56
h	67	71
n	22	22
p	8,5	8,5

**Anbaugerätestecker
als Phasenwender**
gerade, Flansch angeschraubt,
IP 44

- am Gerät ist eine
Verriegelungsnase vorzusehen -

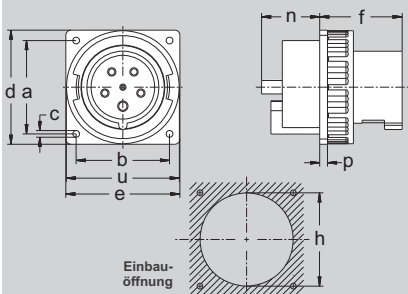

Amp.	125		
Pole	3	4	5
a	104	104	104
b	104	104	104
c	6,5	6,5	6,5
d	130	130	130
e	130	130	130
f	93	93	93
h	90	90	90
n	56	56	56
p	7,5	7,5	7,5
u	130	130	130

Anbaugerätestecker,
gerade, Flansch angeschraubt,
IP 67

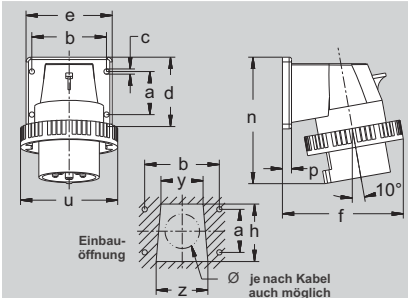

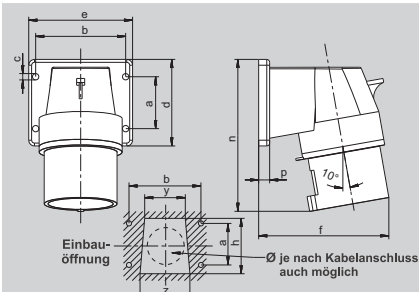

Amp.	16			32			63		
Pole	3	4	5	3	4	5	3	4	5
a	30	40	40	45	45	45	90	90	90
b	55	68	68	78	78	78	90	90	90
c	5,5	5,5	5,5	5,5	5,5	5,5	6,2	6,2	6,2
d	52	66	66	75	75	75	114	114	114
e	65	80	80	90	90	90	114	114	114
f	81	99	103	111	111	117	129	129	129
h	38	52	52	60	60	60	70	70	70
n	98	111	113	131	131	131	184	184	184
p	9,5	9,5	9,5	9,5	9,5	9,5	6	6	6
u	72	81	88	96	96	103	110	110	110
y	30	38	38	44	44	44	56	56	56
z	36	46	46	54	54	54	65	65	65

Anbaugerätestecker,
schräg, Flanschgehäuse angeschraubt,
IP 67



Amp.	16	32
Pole	5	5
a	40	45
b	68	78
c	5,5	5,5
d	66	75
e	80	90
f	92	103
h	52	60
n	110	129
p	9,5	9,5
y	38	44
z	46	54

**Anbaugerätestecker
als Phasenwender,**
schräg, Flanschgehäuse angeschraubt,
IP 44

Ampère	Polzahl	110 V 50 u. 60 Hz			230 V 50 u. 60 Hz			400 V 50 u. 60 Hz			500 V 50 u. 60 Hz			> 50 - 500 V 100 - 300 Hz			> 50 - 500 V ü. 300 - 500 Hz			   2 P + E 3 P + E 3 P + N + E
		3pol. 4h	4pol. 4h	5pol. 4h	3pol. 6h	4pol. 9h	5pol. 9h	3pol. 9h	4pol. 6h	5pol. 6h	3pol. 7h	4pol. 7h	5pol. 7h	3pol. 10h	4pol. 10h	5pol. 10h	3pol. 2h	4pol. 2h	5pol. 2h	
Artikelnummern																				
63	3	667304	667306	667309															5	 667
63	4	667404	667409	667406	667407	667410	667402												5	
63	5	667504	667509	667															5	
16	5			615PH															10	 635PH
32	5			635PH															10	
125	3	679304	679306	679309															2	 679
125	4	679404	679409	679406	679407	679410	679402												2	
125	5	679504	679509	679															2	
125	5			679NI															2	
16	3	619304	619306	619309															10	 639
16	4	619404	619409	619406	619407	619410	619402												10	
16	5	619504	619509	619															10	
16	5			619NI															10	
32	3	639304	639306	639309															5	
32	4	639404	639409	639406	639407	639410	639402												5	
32	5	639504	639509	639															5	
32	5			639NI															5	
63	3	669304	669306	669309															5	
63	4	669404	669409	669406	669407	669410	669402												5	
63	5	669504	669509	669															5	
63	5			669NI															5	
16	5			611PH															10	 631PH
16	5			611PHNI															10	
32	5			631PH															10	
32	5			631PHNI															10	

- 1
- 2
- 3
- 4
- 5
- 6
- 7
- 8
- 9
- 10
- Info Steck-
vorrichtungen
- Steckdosen
- Stecker
- Kupplungen
- Anbaudosen
- Mondo
- abschaltbare
Wandsteckdosen
- Sonderlösungen

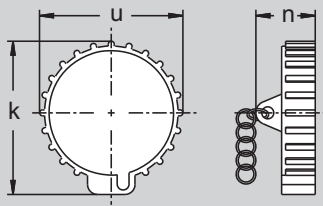

Amp.	16	
Pole	3	5
k	48	60
n	24	20
u	52	65

Schutzkappen
für Stecker und Gerätestecker,
mit Anbausatz,
IP 44

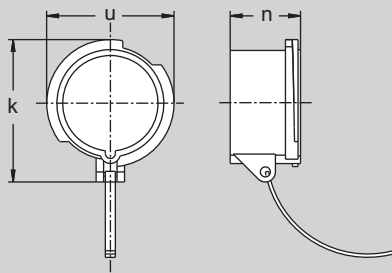

Amp.	16			32		
Pole	3	4	5	3	4	5
k	70	79	86	91	91	99
n	41	41	42	51	51	52
u	60	68	76	82	82	89

Amp.	63			125		
Pole	3	4	5	3	4	5
k	108	108	108	119	119	119
n	73	73	73	79	79	79
u	95	95	95	108	108	108

Schutzkappen
für Stecker und Gerätestecker,
mit Anbausatz,
IP 67



für Ampère	für Polzahl	Artikelnummer
16	3	614300
16	5	614500
16	7	614500
16	3	613300
16	4	613400
16	5	613500
32	3	633400
32	4	633400
32	5	633500
63	3	663500
63	4	663500
63	5	663500
125	3	673500
125	4	673500
125	5	673500

10
10
10



10
10
10
10
10
10
10
10
10
10
10



Vorhängeschloss
zum Verschließen von
IP67-Steckern und Kupplungen,

16 A, 4- und 5-polig und
32 A, 3-, 4- und 5-polig

Art.-Nr. 501 1



Ein Halteblech
ermöglicht es Ihnen,
Stecker/Kupplung
mit Kabelverschrau-
bung von der Decke
abzuhängen.

314500 = Halteblech für 16 A Stecker/Kupplung
334500 = Halteblech für 32 A Stecker/Kupplung
364500 = Halteblech für 63 A Stecker/Kupplung



1

2

3

4

5

6

7

8

9

10

Info Steck-
vorrichtungen

Steckdosen

Stecker

Kupplungen

Anbaudosen

Mondo

abschaltbare
Wandsteckdosen

Sonderlösungen

Kupplungen: Schraubanschluss : Schraubenlos

... einfache Handhabung – extrem kurze Anschlusszeit



Schraubanschluss

Schraubenlos



Schraubanschluss

2 Schrauben pro Kontakt, schon ab 16 A – doppelte Sicherheit



Eingespritzte 2K-Dichtung

dichtet zu zwei Seiten hin ab:
1. zur Leitungseinführung
2. zum Gehäusevorderteil

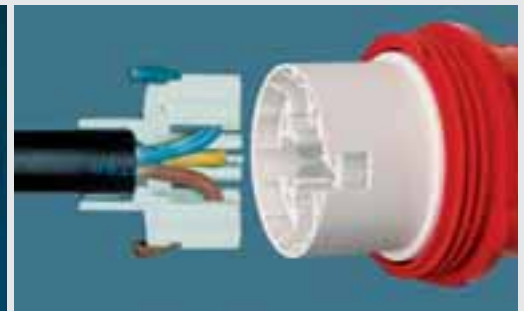

Schraubenlos

Herzstück ist der Verteilerring. Die Adern werden beim Einlegen in die Kammern um 180° abgewinkelt. Dies wirkt als Anker. Nach dem Einsetzen in das Vorderteil und Aufdrehen des Hinterteils werden alle Adern auf einmal kontaktiert

Wasserdichte Kupplungen IP 67



- Gefälliges Produktdesign
- Kabelverschraubung für höhere Zugentlastung und höhere Dichtigkeit
- Geöffneter Klappdeckel schnappt beim Loslassen automatisch zu – erhöhter Kontaktschutz auch bei noch nicht zugeschraubtem Deckel
- Unendlich hohe Zugentlastung bei schraubenloser Version - diese Leitung zieht keiner mehr raus
- Abschließbar – zum Schutz vor Stromkrestrennung
- Doppelte Dichtrille – höhere Dichtigkeit



Verschließbar
Schützt vor unbefugter Stromkrestrennung

Doppelte Dichtrille
Bewirkt eine größere Dichtfläche und somit höhere Dichtigkeit



125 A Kupplungen mit Multi-Contact



Multi-Contact
Seit über 30 Jahren kommt bei allen 125 A Geräten Multi-Contact zum Einsatz.

Vorteil: Deutlich geringere Steck- und Abzugskräfte sowie gleichbleibenden Kontaktdruck auf Jahre hinaus.

Der Multi-Contact-Kranz, bestehend aus 13 Lamellen, überträgt 28 A pro Lamelle, d.h. der Übergang von Stift auf Buchse ist für 364 A ausgelegt – hohe Sicherheit.

Lamellen sind federnd gelagert und dadurch selbstreinigend.



Hängekupplung mit Halblech zwischen Gehäuse und Kabelverschraubung

Kupplungen

16 - 32 A, IP 44
Seite 598 - 601



Kupplungen

16 - 125 A, IP 67
Seite 600 - 601



Winkelkupplungen

16 A, IP 44
Seite 600 - 601



Zubehör

Halblech für Hängekupplungen

Vorhängeschloss

Seite 600 - 601



Kupplungen schraubenlos / mit Schraubanschluss

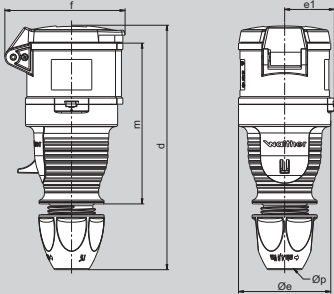

Amp.	16	16	32	32	32
Pole	4	5	3	4	5
d	165-176	165-176	189-199	189-199	189-199
Øe	65	65	72	72	72
e1	35	35	38,5	38,5	38,5
f	77	85	91	91	97
m	114	114	130	130	130
Øp	7,5 - 18,5	7,5 - 18,5	10 - 22,5	10 - 22,5	10 - 22,5

Kupplungen, schraubenlos, mit Schneidklemmtechnik, mit außenliegender Kabelverschraubung, IP 44.

Leiterquerschnitte:
16 A: 1 - 2,5 mm²
32 A: 2,5 - 6 mm²
Kabeldurchmesser:
16 A: 7,5 - 18,5 mm
32 A: 10 - 22,5 mm

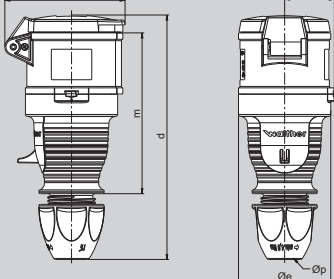

Amp.	16	16	32	32	32
Pole	4	5	3	4	5
d	165-176	165-176	189-199	189-199	189-199
Øe	65	65	72	72	72
e1	35	35	38,5	38,5	38,5
f	77	85	91	91	97
m	114	114	130	130	130
Øp	7,5 - 18,5	7,5 - 18,5	10 - 22,5	10 - 22,5	10 - 22,5

Kupplungen, Schraubanschluss mit außenliegender Kabelverschraubung, IP 44.

Leiterquerschnitte:
16 A: 1 - 2,5 mm²
32 A: 2,5 - 6 mm²
Kabeldurchmesser:
16 A: 7,5 - 18,5 mm
32 A: 10 - 22,5 mm

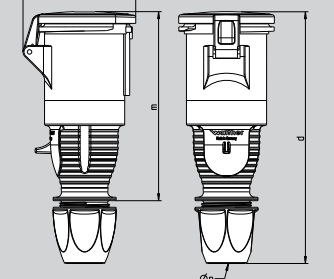

Amp.	63		
Pole	3	4	5
d	261	261	261
u	113	113	113
m	189	189	189
Øp	14-33	14-33	14-33

Kupplungen, Schraubanschluss mit außenliegender Kabelverschraubung, IP 44.

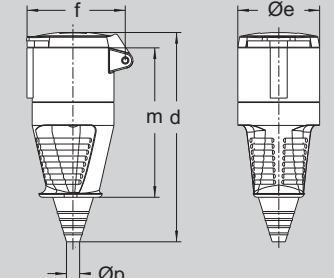

Amp.	16	63		
Pole	3	3	4	5
d	154	266	266	266
Øe	51	96	96	96
f	68	114	114	114
m	109	196	196	196
Øp	7/13	15/33	15/33	15/33

Kupplungen, Schraubanschluss, mit Kabelknickschutz, IP 44.

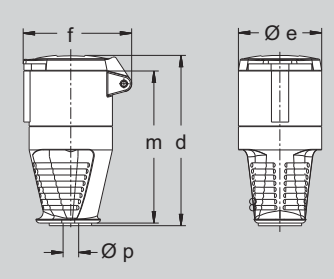

Amp.	16
Pole	3
d	121
Øe	51
f	68
m	108
Øp	8/15

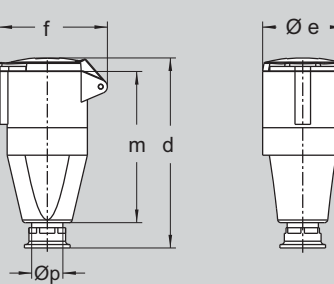

Kupplungen, Schraubanschluss, mit innenliegendem Kabelknickschutz, IP 44.



Amp.	16			32			63		
Pole	3	4	5	3	4	5	3	4	5
d	135	151	151	171	171	171	255	255	255
Øe	51	65	65	72	72	72	96	96	96
f	68	85	85	91	91	98	114	114	114
m	110	113	113	136	136	136	194	194	194
Øp	7,5-14,5	7,5-14,5	7,5-14,5	10-19,5	10-19,5	10-19,5	18-34,5	18-34,5	18-34,5

Kupplungen, Schraubanschluss, mit Trompetenverschraubung, IP 44.

Kupplungen

Ampère	Polzahl	110 V 50 u. 60 Hz			230 V 50 u. 60 Hz			400 V 50 u. 60 Hz			500 V 50 u. 60 Hz			> 50 - 500 V 100 - 300 Hz			> 50 - 500 V ü. 300 - 500 Hz			  2 P + E  3 P + E  3 P + N + E
		3pol. 4h	4pol. 4h	5pol. 4h	3pol. 6h	4pol. 9h	5pol. 9h	3pol. 9h	4pol. 6h	5pol. 6h	3pol. 7h	4pol. 7h	5pol. 7h	3pol. 10h	4pol. 10h	5pol. 10h	3pol. 2h	4pol. 2h	5pol. 2h	
Artikelnummern																				
16	4	310404SL	310409SL	310406SL	310407SL	310410SL	310402SL	10/60												
16	5	310504SL	310509SL	310SL				10/60												
32	3	330304SL	330306SL	330309SL				10/60												
32	4	330404SL	330409SL	330406SL	330407SL	330410SL	330402SL	10/60												
32	5	330504SL	330509SL	330SL				10/60												
16	4	310404	310409	310406	310407	310410	310402	10												
16	5	310504	310509	310				10/60												
32	3	330304	330306	330309				10												
32	4	330404	330409	330406	330407	330410	330402	10												
32	5	330504	330509	330				10/60												
63	3	362304	362306	362309				5												
63	4	362404	362409	362406	362407	362410	362402	5												
63	5	362504	362509	362				5												
63	5			362NI				5												
16	3	310304	310306	310309				10/60												
63	3	360304	360306	360309				5												
63	4	360404	360409	360406	360407	360410	360402	5												
63	5	360504	360509	360				5												
63	5			360NI				5												
16	3	315304	315306	315309				10												
16	3	311304	311306	311309				10												
16	4	311404	311409	311406	311407	311410	311402	10												
16	5	311504	311509	311				10												
16	5			311NI				10												
32	3	331304	331306	331309				10												
32	4	331404	331409	331406	331407	331410	331402	10												
32	5	331504	331509	331				10												
32	5			331NI				10												
63	3	361304	361306	361309				5												
63	4	361404	361409	361406	361407	361410	361402	5												
63	5	361504	361509	361				5												
63	5			361NI				5												

Hier aufgeführte Kupplungen 63 A auch mit Pilotkontakt erhältlich: zum Bestellen ein „P“ nach der Art.-Nr. einfügen.
 Verfügbarkeit der blau gedruckten (und der nicht aufgeführten) Frequenzen und Spannungen bis 690 V auf Anfrage.

- 1
- 2
- 3
- 4
- 5
- 6
- 7
- 8
- 9
- 10
- Info Steck-
vorrichtungen
- Steckdosen
- Stecker
- Kupplungen
- Anbaudosen
- Mondo
- abschaltbare
Wandsteckdosen
- Sonderlösungen

Kupplungen schraubenlos / mit Schraubanschluss

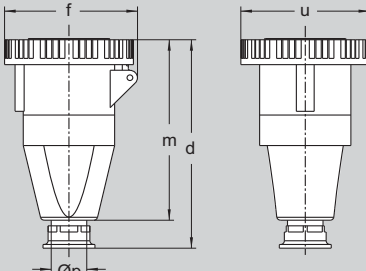

Amp.	63				125		
Pole	3	4	5	3	4	5	
d	136	255	255	332	332	332	
f	78	117	117	130	130	130	
m	121	206	206	275	275	275	
u	72	110	110	130	130	130	
Øp	7,5-14,5	18-34,5	18-34,5	24-45	24-45	24-45	

Kupplungen, Schraubanschluss, mit Trompetenverschraubung, bei 125 A - Geräten mit Multi-Contact IP 67

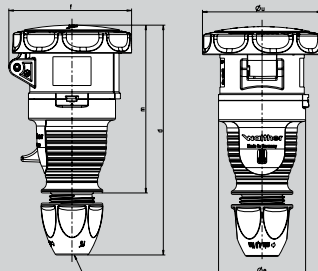

Amp.	16	16	32	32
Pole	4	5	3 / 4	5
d	150-161	150-161	174-183	174-183
Øe	Ø 65	Ø 65	Ø 72	Ø 72
f	85	92	95	104
m	125	125	142	142
Øu	Ø 81	Ø 89	Ø 95	Ø 100
Øp	7,5 - 18,5	7,5 - 18,5	10 - 22,5	10 - 22,5

Kupplungen, Schraubanschluss, mit Kabelverschraubung, IP 67

oder

Kupplungen, schraubenlos („SL“), mit Schneidklemmtechnik, mit Kabelverschraubung, IP 67

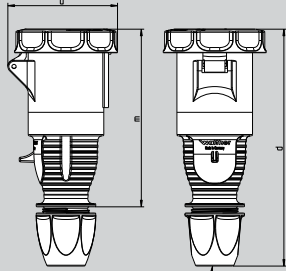

Amp.	63		
Pole	3	4	5
d	261	261	261
u	116	116	116
m	189	189	189
Øp	14-33	14-33	14-33

Kupplungen, Schraubanschluss, mit Kabelverschraubung, IP 67

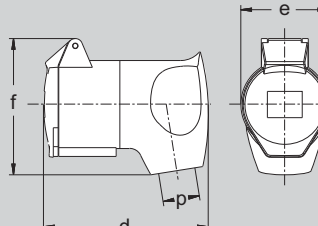

Amp.	16
Pole	3
d	95
e	50,3
f	80
p	8/13

Winkelkupplungen, Schraubanschluss, IP 44



Ein Halteblech ermöglicht es Ihnen, Stecker/Kupplungen mit Kabelverschraubung von der Decke abzuhängen.

314 500 = Halteblech für 16 A Stecker/Kupplung

334 500 = Halteblech für 32 A Stecker/Kupplung

364 500 = Halteblech für 63 A Stecker/Kupplung



314500

Ampère	Polzahl	110 V 50 u. 60 Hz			230 V 50 u. 60 Hz			400 V 50 u. 60 Hz			500 V 50 u. 60 Hz			> 50 - 500 V 100 - 300 Hz			> 50 - 500 V ü. 300 - 500 Hz		
		3pol. 4h	4pol. 4h	5pol. 4h	3pol. 6h	4pol. 9h	5pol. 9h	3pol. 9h	4pol. 6h	5pol. 6h	3pol. 7h	4pol. 7h	5pol. 7h	3pol. 10h	4pol. 10h	5pol. 10h	3pol. 2h	4pol. 2h	5pol. 2h



Artikelnummern										
16	3	319304	319306	319309					10	
16	5			319NI					10	
32	5			339NI					10	
63	3	369304	369306	369309					5	
63	4	369404	369409	369406	369407	369410	369402		5	
63	5	369504	369509	369					5	
63	5			369NI					5	
125	3	379304	379306	379309					2	
125	4	379404	379409	379406	379407	379410	379402		2	
125	5	379504	379509	379					2	
125	5			379NI					2	
16	4	319404	319409	319406	319407	319410	319402		10	
16	5	319504	319509	319					10	
32	3	339304	339306	339309					10	
32	4	339404	339409	339406	339407	339410	339402		10	
32	5	339504	339509	339					10	
Diese Kupplungen sind auch als schraubenlose Version mit Schneidklemmtechnik erhältlich. Zum Bestellen der schraubenlosen Version einfach „SL“ hinter der Art.-Nr. einfügen.										
63	3	368304	368306	368309					5	
63	4	368404	368409	368406	368407	368410	368402		5	
63	5	368504	368509	368					5	
63	5			368NI					5	
16	3	316304	316306	316309					10	

- 1
- 2
- 3
- 4
- 5
- 6
- 7
- 8
- 9
- 10
- Info Steck-
vorrichtungen
- Steckdosen
- Stecker
- Kupplungen
- Anbaudosen
- Mondo
- abschaltbare
Wandsteckdosen
- Sonderlösungen



Vorhängeschloss
zum Verschließen von
IP67-Steckern und Kupplungen,

16 A, 4- und 5-polig und
32 A, 3-, 4- und 5-polig

Art.-Nr. 501 1



Anbaudosen für den Verteilerschrankeinbau



Anbaudose für Verteilerschrankeinbau.

Im Lieferumfang enthalten sind die Flanschabdeckung, die Gerätedose sowie die Befestigungsschrauben – also **Komplettlief**erung



Anbaudose mit weichem Übergangsradius von Flansch auf Kragen, IP44.

Für Einsatzbereiche mit erhöhten Hygieneanforderungen – **leichte Reinigung.**



Eine Besonderheit ist der weiche Übergangsradius von Flansch auf Kragen für Einsatzbereiche mit erhöhten Hygieneanforderungen:

- Arzneimittelindustrie
- Kosmetikindustrie
- Lebensmittelindustrie

Leicht zu reinigen.

Anbaudosen, auch für Kanalinstallation



WALTER-Anbaudosen von 16 - 63 A sind **fingersicher** nach BGV A3 (früher VGB 4), die 125 A Anbaudosen sind durch Normenmaße bedingt **handrückensicher** und entsprechen somit den Unfallverhütungsvorschriften der gewerblichen Berufsgenossenschaften sowie der DIN/VDE 0106 T 100.

Rückseitige Ansicht der Anbaudose: die Prüfung mit dem „VDE-Finger“.



Kanalinstallation mit CEE-Anbaudose (Kragenversion).

Die jeweils erforderlichen Kanaleinbaudosen finden Sie in den Katalogen der Hersteller von Kabelkanälen.

Bitte beachten Sie deren und unsere Flansch- und Befestigungsmaße.

Anbaudosen gerade 16 - 63 A, IP 44

Seite 604 - 605

Anbaudosen schräg 16 - 63 A, IP 44

Seite 604 - 605

Anbaudosen gerade 16 - 125 A, IP 67

Seite 608 - 609

Anbaudosen schräg 16 - 125 A, IP 67

Seite 608 - 609

Anbaudosen für Verteilerschrankeinbau 16 und 32 A, IP 44

Seite 610 - 611

Anbaudosen für Kanalinstallation 16 und 32 A, IP 44

Seite 610 - 611

Gerätedosen

Zwischenflansche

Seite 612 - 613

1

2

3

4

5

6

7

8

9

10

Info Steck-
vorrichtungen

Steckdosen

Stecker

Kupplungen

Anbaudosen

Mondo

abschaltbare
Wandsteckdosen

Sonderlösungen

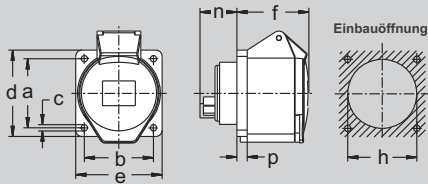

Amp.	16			32		
Pole	3	4	5	3	4	5
a	60	60	60	60	60	60
b	60	60	60	60	60	60
c	5,5	5,5	5,5	5,5	5,5	5,5
d	75	75	75	75	75	75
e	75	75	75	75	75	75
f	52	53	53	65	65	65
h	46	60	60	60	60	60
n	28	28	28	27	27	27
p	6	9	9	9	9	9

Passender Blindflansch, Art.-Nr. 10 015:	
a	60
b	60
c	5,2
d	75
e	75
p	6

Anbaudosen gerade,
Flanschmaß 75 x 75,
fingersicher nach BGV A3,
IP 44

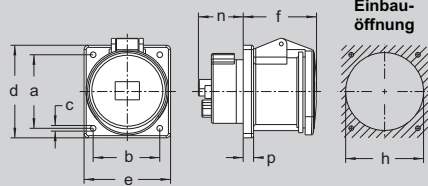

Amp.	63		
Pole	3	4	5
a	85	85	85
b	77	77	77
c	6,5	6,5	6,5
d	107	107	107
e	100	100	100
f	85	85	85
h	90	90	90
n	52	52	52
p	12	12	12

Anbaudosen gerade,
Flanschmaß 107 x 100,
fingersicher nach BGV A3,
IP 44

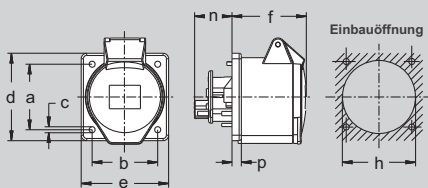

Amp.	16		32		
Pole	4	5	3	4	5
a	60	60	60	60	60
b	60	60	60	60	60
c	5,5	5,5	5,5	5,5	5,5
d	80	80	80	80	80
e	80	80	80	80	80
f	60	60	60	60	60
h	67	67	71	71	71
n	32	32	32	32	32
p	8,5	8,5	8,5	8,5	8,5

Anbaudosen gerade,
Flansch angeschraubt,
Flanschmaß 80 x 80,
fingersicher nach BGV A3
(auch für Kabelkanäle mit 80er
Einlegebreite geeignet),
IP 44

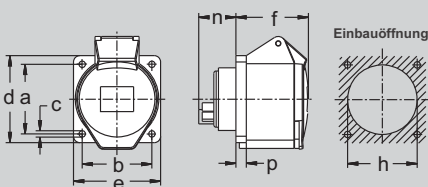

Amp.	16
Pole	3
a	47
b	47
c	5,5
d	62
e	62
f	52
h	46
n	28
p	6

Anbaudosen gerade,
Flanschmaß 62 x 62,
fingersicher nach BGV A3,
IP 44

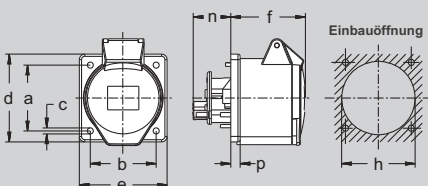

Amp.	16
Pole	3
a	47
b	47
c	5,5
d	62
e	62
f	58
h	50
n	32
p	8,5

Anbaudosen gerade,
Flansch angeschraubt,
Flanschmaß 62 x 62,
fingersicher nach BGV A3,
IP 44

Ampère	Polzahl	110 V 50 u. 60 Hz			230 V 50 u. 60 Hz			400 V 50 u. 60 Hz			500 V 50 u. 60 Hz			> 50 - 500 V 100 - 300 Hz			> 50 - 500 V ü. 300 - 500 Hz		
		3pol. 4h	4pol. 4h	5pol. 4h	3pol. 6h	4pol. 9h	5pol. 9h	3pol. 9h	4pol. 6h	5pol. 6h	3pol. 7h	4pol. 7h	5pol. 7h	3pol. 10h	4pol. 10h	5pol. 10h	3pol. 2h	4pol. 2h	5pol. 2h



		Artikelnummern																		
16	3	411304	411306	411309														10		1
16	4	410404	410409	410406	410407	410410	410402											10		2
16	5	410504*	410509*	410*														10		3
16	5			410Ni														10		4
32	3	430304	430306	430309														10		5
32	4	430404	430409	430406	430407	430410	430402											10		6
32	5	430504*	430509*	430*														10		7
32	5			430Ni														10		8
63	3	460304	460306	460309														5		9
63	4	460404	460409	460406	460407	460410	460402											5		10
63	5	460504	460509	460														5		
63	5			460Ni														5		
16	4	411404	411409	411406	411407	411410	411402											10		Info Steck- vorrichtungen
16	5	411504	411509	411														10		Steckdosen
32	3	431304	431306	431309														10		Stecker
32	4	431404	431409	431406	431407	431410	431402											10		Kupplungen
32	5	431504	431509	431														10	Anbaudosen	
16	3	410304	410306	410309														10/60	Mondo	
16	3	412304	412306	412309														10	abschaltbare Wandsteckdosen	
																			Sonderlösungen	

Hier aufgeführte Anbaudosen 63 A auch mit Pilotkontakt erhältlich: zum Bestellen „P“ nach der Art.-Nr. einfügen.
 Verfügbarkeit der blau gedruckten (und der nicht aufgeführten) Frequenzen und Spannungen bis 690 V auf Anfrage.
 *Auch als schraubenlose Version mit Schneidklemmtechnik erhältlich: einfach „SL“ hinter der Art.-Nr. ergänzen.

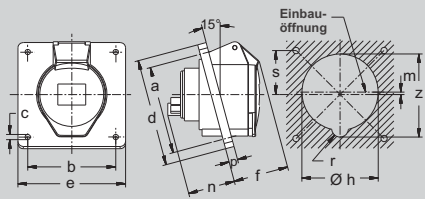

Amp.	16			32		
Pole	3	4	5	3	4	5
a	47	60	60	60	60	70
b	47	60	60	60	60	60
c	5,5	5,5	5,5	5,5	5,5	5,5
d	68	75	85	90	90	95
e	62	75	75	75	75	80
f	45	51	51	52	52	56
h	51	60	68	67	67	76
m	-/-	2	2	-/-	-/-	2,5
n	41	38	38	47	47	47
p	6	9	9	9	9	9
r	6,5	7,5	8	7,5	7,5	8,5
s	-/-	-/-	30	-/-	-/-	35
y	52,5	62	-/-	71	71	-/-
z	57	64	73	76	76	83

Anbaudosen schräg,
fingersicher nach BGV A3,
IP 44

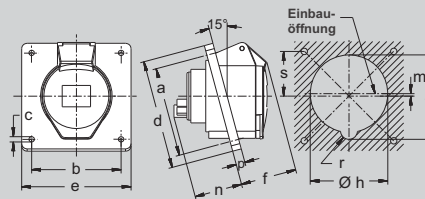

Amp.	16			32			63		
Pole	4	5	3	4	5	3	4	5	
a	85	85	85	85	85	85	85	85	
b	77	77	77	77	77	77	77	77	
c	5,5	5,5	5,5	5,5	5,5	6,5	6,5	6,5	
d	100	100	100	100	100	107	107	107	
e	92	92	92	92	92	100	100	100	
f	51	51	52	52	56	79	79	79	
h	75	70	75	75	78	81	81	84	
m	2	2	-/-	2,5	2,5	-/-	3	3	
n	38	38	47	47	47	64	64	64	
p	9	9	9	9	9	12	12	12	
r	7,5	7,5	7,5	7,5	8,5	8	8	9	
s	42,5	42,5	-/-	42,5	42,5	-/-	42,5	42,5	
y	-/-	-/-	80	80	-/-	85	85	-/-	
z	85	74	85	85	85	90	90	90	

Anbaudosen schräg,
Befestigungsmaß 85 x 77,
fingersicher nach BGV A3,
IP 44

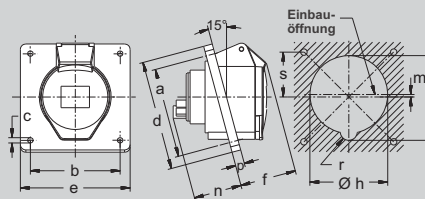

Amp.	16	32	63
Pole	5	5	5
a	90	90	90
b	90	90	90
c	5,5	5,5	6,5
d	110	110	114
e	110	110	114
f	51	56	79
h	70	78	86
m	2	2,5	2,5
n	38	47	64
p	9	9	12
r	7,5	8,5	10
s	45	45	45
z	74	85	94

Anbaudosen schräg,
Befestigungsmaß 90 x 90,
16 - 63 A fingersicher nach BGV A3,
IP 44

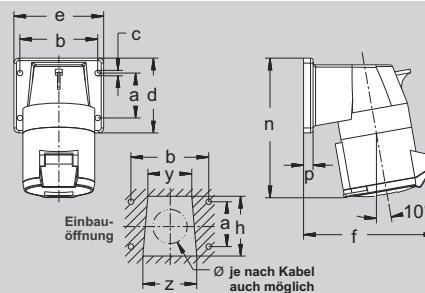

Amp.	16			32		
Pole	3	4	5	3	4	5
a	30	40	40	45	45	45
b	55	68	68	78	78	78
c	5,5	5,5	5,5	5,5	5,5	5,5
d	52	66	66	75	75	75
e	65	80	80	90	90	90
f	87	110	110	120	120	124
h	38	52	52	60	60	60
n	116	122	122	141	141	142
p	9,5	9,5	9,5	9,5	9,5	9,5
y	30	38	38	44	44	44
z	36	46	46	54	54	54

Anbaudosen schräg,
Flanschgehäuse angeschraubt,
IP 44

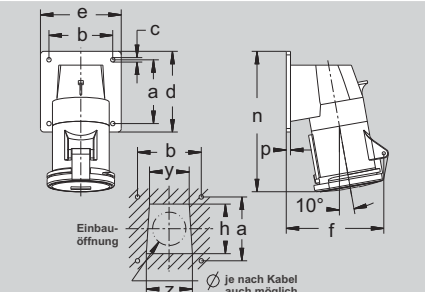





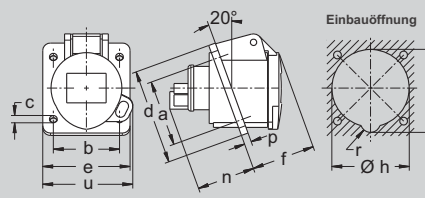





Amp.	63		
Pole	3	4	5
a	90	90	90
b	90	90	90
c	6,2	6,2	6,2
d	114	114	114
e	114	114	114
f	140	140	140
h	70	70	70
n	194	194	194
p	6	6	6
y	56	56	56
z	65	65	65

Anbaudosen schräg,
Flanschgehäuse angeschraubt,
IP 44



Amp.	16
Pole	3
a	47
b	47
c	5,5
d	68
e	62
f	46
h	55
n	41
p	5
r	5
u	65
z	58

Anbaudosen schräg,
mit Öse für Vorhängeschloss
Art.-Nr. 500
zum Verschließen mit Stecker
212 306, 212 304 oder 212 309,
IP 44

Ampère	Polzahl	110 V 50 u. 60 Hz			230 V 50 u. 60 Hz			400 V 50 u. 60 Hz			500 V 50 u. 60 Hz			> 50 - 500 V 100 - 300 Hz			> 50 - 500 V ü. 300 - 500 Hz			  2 P + E  3 P + E  3 P + N + E	
		3pol. 4h	4pol. 4h	5pol. 4h	3pol. 6h	4pol. 9h	5pol. 9h	3pol. 9h	4pol. 6h	5pol. 6h	3pol. 7h	4pol. 7h	5pol. 7h	3pol. 10h	4pol. 10h	5pol. 10h	3pol. 2h	4pol. 2h	5pol. 2h		
Artikelnummern																					
16	3	510304	510306	510309															10		1
16	4	510404	510409	510406	510407	510410	510402												10		2
16	5	510504*	510509*	510*															10		3
16	5			510Ni															10		4
32	3	530304	530306	530309															10		5
32	4	530404	530409	530406	530407	530410	530402												10	6	
32	5	530504*	530509*	530*															10	7	
32	5			530Ni															10	8	
16	4	511404	511409	511406	511407	511410	511402												10		9
16	5	511504*	511509*	511*															10		10
32	3	531304	531306	531309															10		
32	4	531404	531409	531406	531407	531410	531402												10		
32	5	531504*	531509*	531*															10		
63	3	560304	560306	560309															5		
63	4	560404	560409	560406	560407	560410	560402												5		
63	5	560504	560509	560															5		
63	5			560Ni															5		
16	5	512504*	512509*	512*															10		Info Steck- vorrichtungen
16	5			512Ni															10		Steckdosen
32	5	532504*	532509*	532*															10		
32	5			532Ni															10		
63	5	562504	562509	562															5		
63	5			562Ni															5		
16	3	514304	514306	514309															10		Stecker
16	4	514404	514409	514406	514407	514410	514402												10		
16	5	514504	514509	514															10		
32	3	534304	534306	534309															5		
32	4	534404	534409	534406	534407	534410	534402												5		
32	5	534504	534509	534															5		
63	3	564304	564306	564309															5		Anbaudosen
63	4	564404	564409	564406															5		Mondo
63	5	564504	564509	564															5		
16	3	512304	512306	512309															10		abschaltbare Wandsteckdosen
																			10	512306	Sonderlösungen

Hier aufgeführte Anbaudosen 63 A auch mit Pilotkontakt erhältlich: zum Bestellen „P“ nach der Art.-Nr. einfügen.
 Verfügbarkeit der blau gedruckten (und der nicht aufgeführten) Frequenzen und Spannungen bis 690 V auf Anfrage.
 *Auch als schraubenlose Version mit Schneidklemmtechnik erhältlich: einfach „SL“ hinter der Art.-Nr. ergänzen.

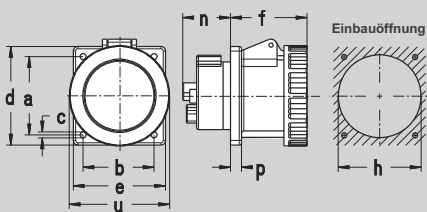

Amp.	16			32			63		
Pole	3	4	5	3	4	5	3	4	5
a	47	60	60	60	60	60	85	85	85
b	47	60	60	60	60	60	77	77	77
c	5,5	5,5	5,5	5,5	5,5	5,5	6,5	6,5	6,5
d	62	75	75	75	75	75	107	107	107
e	62	75	75	75	75	75	100	100	100
f	52	52	52	65	65	65	83	83	83
h	46	60	60	60	60	60	90	90	90
n	28	28	28	27	27	27	52	52	52
p	6	9	9	9	9	9	12	12	12
u	72	81	88	96	96	103	110	110	110

Anbaudosen gerade,
fingersicher nach BGV A3,
IP 67

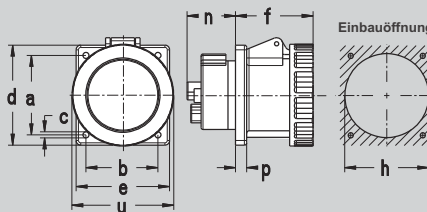

Amp.	125		
Pole	3	4	5
a	90	90	90
b	90	90	90
c	6,5	6,5	6,5
d	114	114	114
e	114	114	114
f	96	96	96
h	90	90	90
n	64	64	64
p	12	12	12
u	130	130	130

Anbaudosen gerade,
mit Multi-Contact,
handrückensicher nach BGV A3,
IP 67

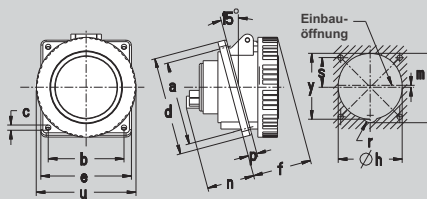

Amp.	16			32			63		
Pole	3	4	5	3	4	5	3	4	5
a	47	85	85	85	85	85	85	85	85
b	47	77	77	77	77	77	77	77	77
c	5,5	5,5	5,5	5,5	5,5	5,5	6,5	6,5	6,5
d	68	100	100	100	100	100	107	107	107
e	62	92	92	92	92	92	100	100	100
f	49	52	52	56	56	60	82	82	82
h	51	73	70	73	73	78	81	81	84
m	-/-	2	2	-/-	2,5	2,5	-/-	2,5	3
n	41	38	38	47	47	47	64	64	64
p	6	9	9	9	9	9	12	12	12
r	6,5	7,5	7,5	7,5	7,5	8,5	8	8	9
s	-/-	42,5	42,5	-/-	42,5	42,5	-/-	42,5	42,5
u	72	81	88	96	96	103	110	110	110
y	53	76	-/-	76	76	-/-	85	85	-/-
z	57	82	74	82	82	85	90	90	90

Anbaudosen schräg,
fingersicher nach BGV A3,
IP 67

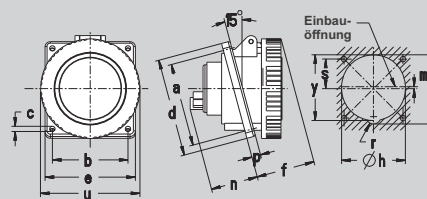

Amp.	125		
Pole	3	4	5
a	90	90	90
b	90	90	90
c	6,5	6,5	6,5
d	114	114	114
e	114	114	114
f	94	94	94
h	90	90	88
m	-/-	8	8
n	75	75	75
p	12	12	12
r	8	8	9,5
s	-/-	45	45
u	130	130	130
y	96	96	96
z	102	102	104

Anbaudosen schräg,
mit Multi-Contact,
handrückensicher nach BGV A3,
IP 67

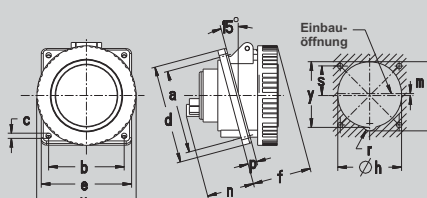

Amp.	16		32		63	
Pole	4	5	3	4	5	5
a	60	60	60	60	70	90
b	60	60	60	60	60	90
c	5,5	5,5	5,5	5,5	5,5	6,5
d	75	85	90	90	95	114
e	75	75	75	75	80	114
f	52	52	56	56	60	72
h	60	68	67	67	76	86
m	-/-	2	-/-	-/-	2,5	2,5
n	38	38	47	47	47	82
p	9	9	9	9	9	6
r	7,5	8	7,5	7,5	8,5	10
s	-/-	30	-/-	-/-	35	45
u	81	88	96	96	103	110
y	62	-/-	71	71	-/-	-/-
z	64	73	76	76	83	94

Anbaudosen schräg,
fingersicher nach BGV A3,
IP 67

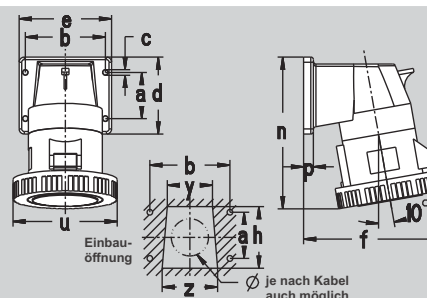







Amp.	16			32			63		
Pole	3	4	5	3	4	5	3	4	5
a	30	40	40	45	45	45	90	90	90
b	55	68	68	78	78	78	90	90	90
c	5,5	5,5	5,5	5,5	5,5	5,5	6,2	6,2	6,2
d	52	66	66	75	75	75	114	114	114
e	65	80	80	90	90	90	114	114	114
f	88	108	108	121	121	123	143	143	143
h	38	52	52	60	60	60	70	70	70
n	109	123	123	145	145	145	203	203	203
p	9,5	9,5	9,5	9,5	9,5	9,5	6	6	6
u	72	81	88	96	96	103	110	110	110
y	30	38	38	44	44	44	56	56	56
z	36	46	46	54	54	54	65	65	65

Anbaudosen schräg,
Flanschgehäuse angeschraubt,
IP 67

Ampère	Polzahl	110 V 50 u. 60 Hz			230 V 50 u. 60 Hz			400 V 50 u. 60 Hz			500 V 50 u. 60 Hz			> 50 - 500 V 100 - 300 Hz			> 50 - 500 V ü. 300 - 500 Hz		
		3pol. 4h	4pol. 4h	5pol. 4h	3pol. 6h	4pol. 9h	5pol. 9h	3pol. 9h	4pol. 6h	5pol. 6h	3pol. 7h	4pol. 7h	5pol. 7h	3pol. 10h	4pol. 10h	5pol. 10h	3pol. 2h	4pol. 2h	5pol. 2h



- 1
- 2
- 3
- 4
- 5
- 6
- 7
- 8
- 9
- 10
- Info Steck-
vorrichtungen
- Steckdosen
- Stecker
- Kupplungen
- Anbaudosen
- Mondo
- abschaltbare
Wandsteckdosen
- Sonderlösungen

		Artikelnummern																			
16	3	419304	419306	419309																10	
16	4	419404	419409	419406	419407	419410	419402													10	
16	5	419504*	419509*	419*																10	
16	5			419Ni																10	
32	3	439304	439306	439309																10	
32	4	439404	439409	439406	439407	439410	439402													10	
32	5	439504*	439509*	439*																10	
32	5			439Ni																10	
63	3	469304	469306	469309																5	
63	4	469404	469409	469406	469407	469410	469402													5	
63	5	469504	469509	469																5	
63	5			469Ni																5	
125	3	479304	479306	479309																2	
125	4	479404	479409	479406	479407	479410	479402													2	
125	5	479504	479509	479																2	
125	5			479Ni																2	
16	3	519304	519306	519309																10	
16	4	519404	519409	519406	519407	519410	519402													10	
16	5	519504*	519509*	519*																10	
16	5			519Ni																10	
32	3	539304	539306	539309																10	
32	4	539404	539409	539406	539407	539410	539402													10	
32	5	539504*	539509*	539*																10	
32	5			539Ni																10	
63	3	569304	569306	569309																5	
63	4	569404	569409	569406	569407	569410	569402													5	
63	5	569504	569509	569																5	
63	5			569Ni																5	
125	3	579304	579306	579309																2	
125	4	579404	579409	579406	579407	579410	579402													2	
125	5	579504	579509	579																2	
125	5			579Ni																2	
16	4	517404	517409	517406	517407	517410	517402													10	
16	5	517504*	517509*	517*																10	
32	3	537304	537306	537309																10	
32	4	537404	537409	537406	537407	537410	537402													10	
32	5	537504*	537509*	537*																10	
63	5	567504	567509	567																5	
16	3	518304	518306	518309																10	
16	4	518404	518409	518406	518407	518410	518402													10	
16	5	518504	518509	518																10	
32	3	538304	538306	538309																10	
32	4	538404	538409	538406	538407	538410	538402													10	
32	5	538504	538509	538																10	
63	3	568304	568306	568309																5	
63	4	568404	568409	568406	568407	568410	568402													5	
63	5	568504	568509	568																5	

Hier aufgeführte Anbaudosen 63 A auch mit Pilotkontakt erhältlich: zum Bestellen „P“ nach der Art.-Nr. einfügen.
 Verfügbarkeit der blau gedruckten (und der nicht aufgeführten) Frequenzen und Spannungen bis 690 V auf Anfrage.
 *Auch als schraubenlose Version mit Schneidklemmtechnik erhältlich: einfach „SL“ hinter der Art.-Nr. ergänzen.

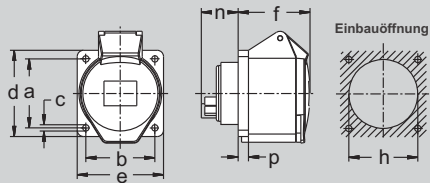

Amp.	16			32		
Pole	3	4	5	3	4	5
a	60	60	60	60	60	60
b	60	60	60	60	60	60
c	5,5	5,5	5,5	5,5	5,5	5,5
d	75	75	75	75	75	75
e	75	75	75	75	75	75
f	52	53	53	65	65	65
h	46	60	60	60	60	60
n	28	28	28	27	27	27
p	6	9	9	9	9	9

Befestigungsmaß = a + b

Flanschmaß = d + e

Anbaudose gerade, auch für Installationskanal,
Kanalfestigungsmaß: 60 x 60 mm, IP 44

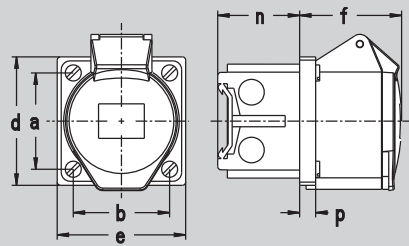

Amp.	16			32		
Pole	3	4	5	3	4	5
a	60	60	60	60	60	60
b	60	60	60	60	60	60
d	80	80	80	80	80	80
e	80	80	80	80	80	80
f	56	59	59	62	69	69
n	52	52	52	52	52	52
p	10	10	10	10	10	10

Gerätedose auf DIN-Schiene aufschraubbar, belegt 4,5 Automaten-einheiten, IP 44

Ampère	Polzahl	110 V 50 u. 60 Hz			230 V 50 u. 60 Hz			400 V 50 u. 60 Hz			500 V 50 u. 60 Hz			> 50 - 500 V 100 - 300 Hz			> 50 - 500 V ü. 300 - 500 Hz		
		3pol. 4h	4pol. 4h	5pol. 4h	3pol. 6h	4pol. 9h	5pol. 9h	3pol. 9h	4pol. 6h	5pol. 6h	3pol. 7h	4pol. 7h	5pol. 7h	3pol. 10h	4pol. 10h	5pol. 10h	3pol. 2h	4pol. 2h	5pol. 2h



		Artikelnummern										
16	3		411306									10
16	4											10
16	5											10
32	3		430306									10
32	4											10
32	5											10
16	3	411304VS	411306VS	411309VS								10
16	4			410406VS	410407VS							10
16	5	410504VS	410509VS	410VS								10
32	3		430306VS									10
32	4			430406VS								10
32	5	430504VS	430509VS	430VS								10



430



430 VS

- 1
- 2
- 3
- 4
- 5
- 6
- 7
- 8
- 9
- 10
- Info Steck-
vorrichtungen
- Steckdosen
- Stecker
- Kupplungen
- Anbaudosen
- Mondo
- abschaltbare
Wandsteckdosen
- Sonderlösungen

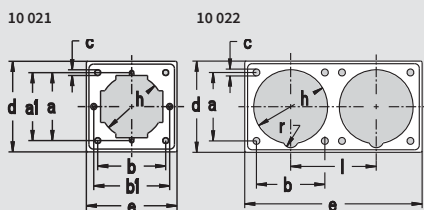

	10021	10022
a	60	60
a1	60	/
b	67	60
b1	M5	/
c	80	6
d	80	80
e	80	156
h	55	65
l	/	75
r	/	6,5

Zwischenflansch,
für Anbaudosen mit Flanschmaß 75 x 75
und Befestigungsmaß 60 x 60 mm,
IP 44

Blindflansch,
für Anbaudosen mit Flanschmaß 75 x 75
und Befestigungsmaß 60x60 mm, IP 44

Erhältlich in drei Farben:

- 1) RAL 7035 lichtgrau
- 2) RAL 1013 perlweiß
- 3) RAL 9010 reinweiß

Flansch,
für Einbaugeräte mit Durchmesser 22,5
IP 44

Erhältlich in drei Farben:

- 1) RAL 7035 lichtgrau
- 2) RAL 1013 perlweiß
- 3) RAL 9010 reinweiß

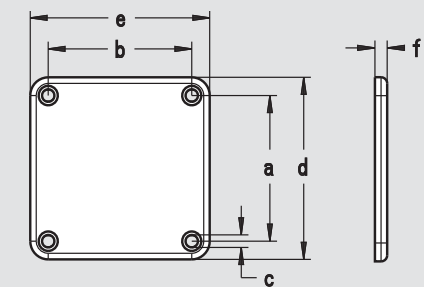

a	60
b	60
c	5,2
d	75
e	75
f	5

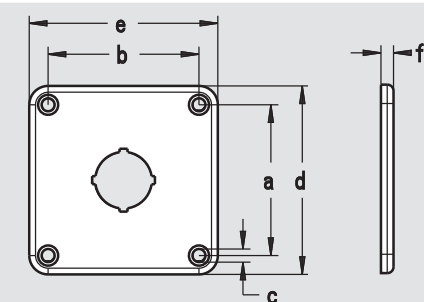

a	60
b	60
c	5,2
d	75
e	75
f	5

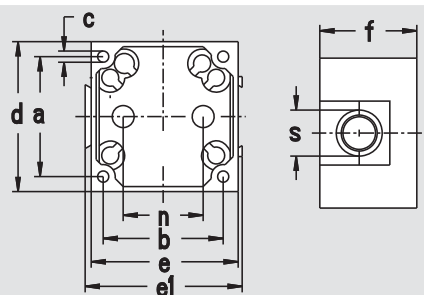

a	60
b	60
c	M4
d	76
e	76
e1	78
f	49
n	40
s	23

Gerätedose,
für Anbaudosen mit Flanschmaß 75 x 75 und
Befestigungsmaß 60 x 60,
IP 44

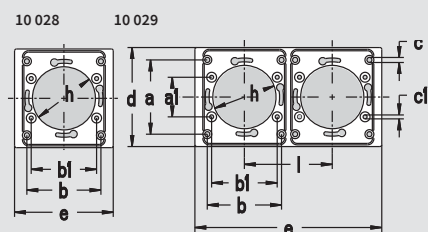





	10028	10029
a	60	60
a1	32	32
b	60	60
b1	53	53
c	4,2	4,2
c1	3,2	3,2
d	80	80
e	80	151
h	51	51
l	/	71

Abdeckplatten,
kleine Form,
IP 44

Erhältlich in drei Farben:

- 1) RAL 1013 perlweiß
- 2) RAL 7035 lichtgrau
- 3) RAL 9010 reinweiß



Artikelnummern					
1-teilig:	10021		10	 <p style="text-align: right; font-size: small;">10021</p>	<p>1</p> <p>2</p> <p>3</p> <p>4</p> <p>5</p> <p>6</p>
2-teilig:	10022	(Mittenabstand 75 mm) (wird mit Schrauben M 5 x 15 geliefert)	10		
	10015¹⁾ 10015PW²⁾ 10015RW³⁾		20 20	 <p style="text-align: right; font-size: small;">10 015</p>	7
	10019¹⁾ 10019PW²⁾ 10019RW³⁾		20 20 20		8
	10010		10	 <p style="text-align: right; font-size: small;">10 019</p>	9
ohne Klemmen:					10
1-teilig:	10028¹⁾ 10028LG²⁾ 10028RW³⁾		10 10 10	 <p style="text-align: right; font-size: small;">10010</p>	Info Steck- vorrichtungen
2-teilig:	10029¹⁾ 10029LG²⁾ 10029RW³⁾	(Mittenabstand 71 mm)	10 10 10		Steckdosen
					Stecker
					Kupplungen
					Anbaudosen
					Mondo
					abschaltbare Wandsteckdosen
					Sonderlösungen

Wandsteckdosen: Aufputz-, Unterputz-, Kanalinstallation



Abdeckung neutral



Abdeckung mit
Beschriftungsfeld (BS)



Abdeckung mit
Beschriftungsfeld
und Schloss (AS)

Lieferumfang

Stromstärken:

16 A und 32 A

Farben:

Perlweiß, RAL 1013

Reinweiß, RAL 9010

Lichtgrau, RAL 7035

Alu lackiert

Wandsteckdosen UP

Die Serie Mondo eignet sich für den Einsatz in Ladenpassagen, Kaufhausfronten, Labors und Großküchen – **da elegant und flach.**

Auch für den Einsatz in Sporthallen geeignet, da **ballwurfsicher.**

Erhältlich in den Farben:

perlweiß (PW) RAL 1013

reinweiß (RW) RAL 9010

lichtgrau (LG) RAL 7035

– **Farbharmonie mit anderen Installationsgeräten**

Produkteigenschaft

Durch die flache Abdeckung im Verhältnis zu einer CEE-Kragen-Steckvorrichtung, kommt es zu einer niedrigen Gehäusehöhe.

Besonders niedrig: Als Anbaudose in der UP- oder Kanalinstallation.

Ergänzend dazu: Der elegante Winkelstecker

Stift- und Buchsen-Kontakte vernickelt!



Abschließbare Mondo-Wandsteckdose zum **Schutz vor unbefugtem Zugriff.**



Wandsteckdose AP

Eine Alternative zur Kragensteckdose



Steckdosen

1

Anbaudosen

2

Stecker

3

4

5

6

7

8

9

10

Info Steck-

vorrichtungen

Steckdosen

Stecker

Kupplungen

Anbaudosen

Mondo

abschaltbare

Wandsteckdosen

Sonderlösungen

Kabelkanalinstallation



Mondo Wandsteckdosen
16 und 32 A, IP 44

- Aufputz
- beschriftbar
- beschriftbar/abschließbar

Seite 616 - 617



Mondo Wandsteckdosen
16 und 32 A, IP 44

- Unterputz
- beschriftbar
- beschriftbar/abschließbar

Seite 618 - 621



Mondo Kabelkanaleinbaudosen für TEHALIT-Stahlblech- oder Kunststoffkanäle
16 A, IP 44

Seite 622 - 623



Anbaudose für Tehalit-Kanäle Kunststoff- oder Stahlblechkanal

Mondo Wandsteckdosen kleine Form, 16 A, IP 44

- Aufputz
- Seite 616 - 617



Mondo Wandsteckdosen kleine Form, 16 A, IP 44

- Unterputz
- Seite 616 - 617



Mondo Winkelstecker
16 und 32 A, IP 44

Mondo Winkelkupplung
16 und 32 A, IP 44

Seite 624 - 625



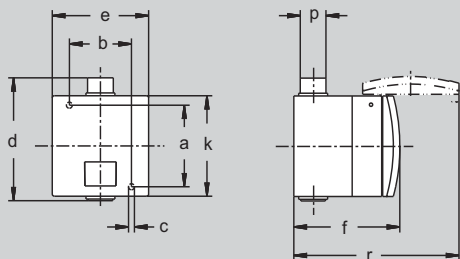

Amp.	16			32		
Pole	3	4	5	3	4	5
a	73	73	73	73	73	73
b	58	58	58	58	58	58
c	5,5	5,5	5,5	5,5	5,5	5,5
d	114	114	114	114	114	114
e	90	90	90	90	90	90
f	92	92	92	98	98	98
k	90	90	90	90	90	90
n	1,5	1,5	1,5	1,5	1,5	1,5
p	8/20	8/20	8/20	8/20	8/20	8/20
r	150	150	150	160	160	160

mondo Wandsteckdosen,
Aufputz
RAL 7035 lichtgrau,
IP 44.

Erhältlich in drei Farben:
1) RAL 1013 perlweiß
2) RAL 7035 lichtgrau (LG)
3) RAL 9010 reinweiß (RW)

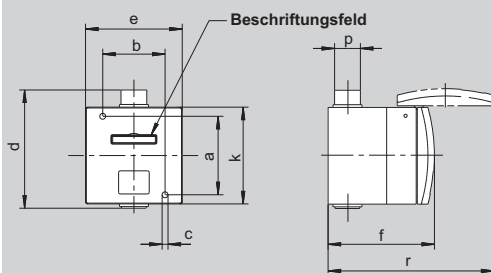

Amp.	16			32		
Pole	3	4	5	3	4	5
a	73	73	73	73	73	73
b	58	58	58	58	58	58
c	5,5	5,5	5,5	5,5	5,5	5,5
d	114	114	114	114	114	114
e	90	90	90	90	90	90
f	92	92	92	98	98	98
k	90	90	90	90	90	90
n	1,5	1,5	1,5	1,5	1,5	1,5
p	8/20	8/20	8/20	8/20	8/20	8/20
r	150	150	150	160	160	160

mondo Wandsteckdosen,
Aufputz
RAL 7035 lichtgrau,
mit Beschriftungsfeld
IP 44.

Erhältlich in drei Farben:
1) RAL 1013 perlweiß
2) RAL 7035 lichtgrau (LG)
3) RAL 9010 reinweiß (RW)

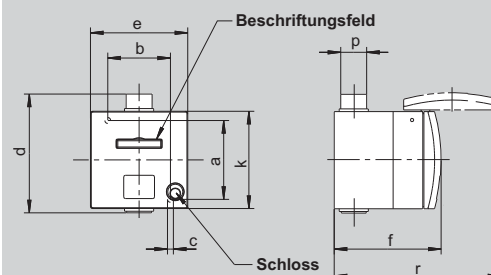

Amp.	16			32		
Pole	3	4	5	3	4	5
a	73	73	73	73	73	73
b	58	58	58	58	58	58
c	5,5	5,5	5,5	5,5	5,5	5,5
d	114	114	114	114	114	114
e	90	90	90	90	90	90
f	92	92	92	98	98	98
k	90	90	90	90	90	90
n	1,5	1,5	1,5	1,5	1,5	1,5
p	8/20	8/20	8/20	8/20	8/20	8/20
r	150	150	150	160	160	160

mondo Wandsteckdosen,
Aufputz
RAL 7035 lichtgrau,
abschließbar, mit Beschriftungsfeld
IP 44.

Erhältlich in drei Farben:
1) RAL 1013 perlweiß
2) RAL 7035 lichtgrau (LG)
3) RAL 9010 reinweiß (RW)

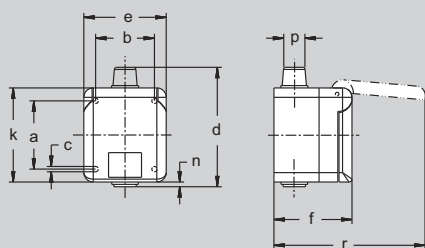

Amp.	16
Pole	3
a	58
b	50
c	4,5
d	98
e	70
f	68
k	80
n	5
p	7/17,5
r	130

mondo Wandsteckdosen,
kleine Form, Aufputz,
RAL 7035 lichtgrau,
IP 44.

Erhältlich in drei Farben:
1) RAL 1013 perlweiß
2) RAL 7035 lichtgrau (LG)
3) RAL 9010 reinweiß (RW)

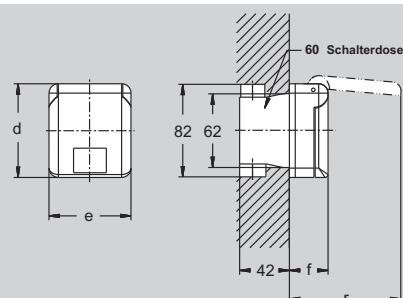

Amp.	16
Pole	3
d	80
e	70
f	33
r	96

mondo Wandsteckdosen,
kleine Form, Unterputz,
mit UP-Dose, mit Putzausgleich,
IP 44.

Erhältlich in drei Farben:
1) RAL 1013 perlweiß
2) RAL 7035 lichtgrau (LG)
3) RAL 9010 reinweiß (RW)

Ampère	Polzahl	110 V 50 u. 60 Hz			230 V 50 u. 60 Hz			400 V 50 u. 60 Hz			500 V 50 u. 60 Hz			> 50 - 500 V 100 - 300 Hz			> 50 - 500 V ü. 300 - 500 Hz			  2 P + E  3 P + E  3 P + N + E
		3pol. 4h	4pol. 4h	5pol. 4h	3pol. 6h	4pol. 9h	5pol. 9h	3pol. 9h	4pol. 6h	5pol. 6h	3pol. 7h	4pol. 7h	5pol. 7h	3pol. 10h	4pol. 10h	5pol. 10h	3pol. 2h	4pol. 2h	5pol. 2h	
Artikelnummern																				
16	3	116304			116306		116309												5	
16	4	116404			116409		116406		116407		116410		116402					5		
16	5	116504			116509		116											5		
32	3	136304			136306		136309											5		
32	4	136404			136409		136406		136407		136410		136402				5			
32	5	136504			136509		136										5			
16	3	116304BS			116306BS													5		
16	4	116404BS					116406BS		116407BS		116410BS		116402BS				5			
16	5	116504BS					116BS										5			
32	3	136304BS			136306BS													5		
32	4	136404BS					136406BS		136407BS		136410BS		136402BS				5			
32	5	136504BS					136BS										5			
16	3	116304AS			116306AS													5		
16	4	116404AS					116406AS		116407AS		116410AS		116402AS				5			
16	5	116504AS					116AS										5			
32	3	136304AS			136306AS													5		
32	4	136404AS					136406AS		136407AS		136410AS		136402AS				5			
32	5	136504AS					136AS										5			
16	3	117304			117306		117309											10		
16	3	418304			418306		418309											10		
16	3				418306LG												10			
16	3				418306RW												10			

- 1
- 2
- 3
- 4
- 5
- 6
- 7
- 8
- 9
- 10
- Info Steck-
vorrichtungen
- Steckdosen
- Stecker
- Kupplungen
- Anbaudosen
- Mondo
- abschaltbare
Wandsteckdosen
- Sonderlösungen

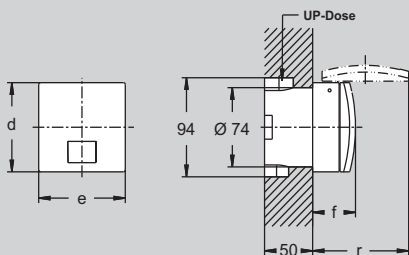

Amp.	16		
Pole	3	4	5
d	90	90	90
e	90	90	90
f	38	38	38
r	96	96	96

mondo Wandsteckdosen,
Unterputz, mit UP-Dose,
mit Putzausgleich, IP 44

Erhältlich in drei Farben:

- 1) RAL 1013 perlweiß
- 2) RAL 7035 lichtgrau (LG)
- 3) RAL 9010 reinweiß (RW),

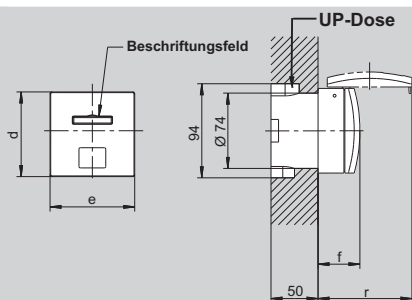

Amp.	16		
Pole	3	4	5
d	90	90	90
e	90	90	90
f	38	38	38
r	96	96	96

mondo Wandsteckdosen,
Unterputz, mit UP-Dose,
mit Putzausgleich,
mit Beschriftungsfeld, IP 44

Erhältlich in drei Farben:

- 1) RAL 1013 perlweiß
- 2) RAL 7035 lichtgrau (LG)
- 3) RAL 9010 reinweiß (RW)

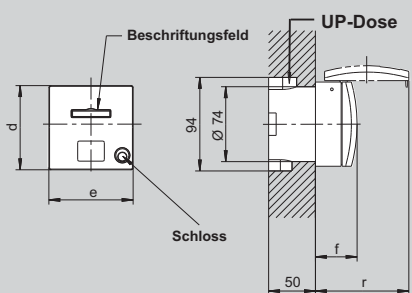

Amp.	16		
Pole	3	4	5
d	90	90	90
e	90	90	90
f	38	38	38
r	96	96	96

mondo Wandsteckdosen,
Unterputz, mit UP-Dose,
mit Putzausgleich, abschließbar,
mit Beschriftungsfeld, IP 44

Erhältlich in drei Farben:

- 1) RAL 1013 perlweiß
- 2) RAL 7035 lichtgrau (LG)
- 3) RAL 9010 reinweiß (RW)

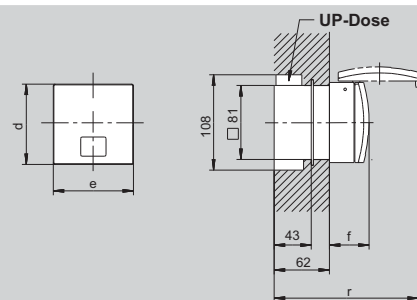

Amp.	32		
Pole	3	4	5
d	90	90	90
e	90	90	90
f	45	45	45
r	104	104	104

mondo Wandsteckdosen,
Unterputz,
RAL 1013 perlweiß,
mit UP-Dose, mit Putzausgleich,
IP 44

Erhältlich in drei Farben:

- 1) RAL 1013 perlweiß
- 2) RAL 7035 lichtgrau (LG)
- 3) RAL 9010 reinweiß (RW)

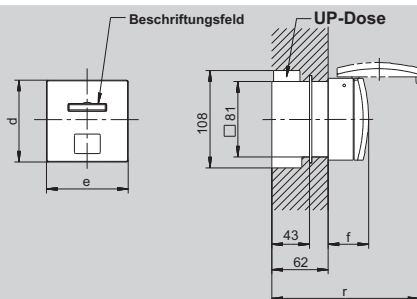

Amp.	32		
Pole	3	4	5
d	90	90	90
e	90	90	90
f	45	45	45
r	104	104	104

mondo Wandsteckdosen,
Unterputz,
RAL 1013 perlweiß,
mit Beschriftungsfeld,
mit UP-Dose, mit Putzausgleich,
IP 44

Erhältlich in drei Farben:

- 1) RAL 1013 perlweiß
- 2) RAL 7035 lichtgrau (LG)
- 3) RAL 9010 reinweiß (RW)

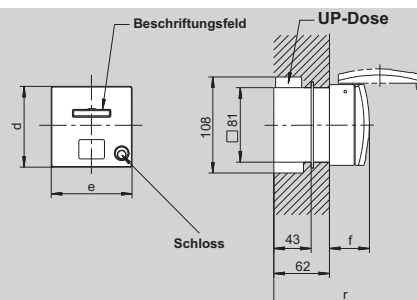







Amp.	32		
Pole	3	4	5
d	90	90	90
e	90	90	90
f	45	45	45
r	104	104	104

mondo Wandsteckdosen,
Unterputz,
RAL 1013 perlweiß,
mit Beschriftungsfeld, abschließbar,
mit UP-Dose, mit Putzausgleich,
IP 44

Erhältlich in drei Farben:

- 1) RAL 1013 perlweiß
- 2) RAL 7035 lichtgrau (LG)
- 3) RAL 9010 reinweiß (RW)

Ampère	Polzahl	110 V 50 u. 60 Hz			230 V 50 u. 60 Hz			400 V 50 u. 60 Hz			500 V 50 u. 60 Hz			> 50 - 500 V 100 - 300 Hz			> 50 - 500 V ü. 300 - 500 Hz			   2 P + E 3 P + E 3 P + N + E
		3pol. 4h	4pol. 4h	5pol. 4h	3pol. 6h	4pol. 9h	5pol. 9h	3pol. 9h	4pol. 6h	5pol. 6h	3pol. 7h	4pol. 7h	5pol. 7h	3pol. 10h	4pol. 10h	5pol. 10h	3pol. 2h	4pol. 2h	5pol. 2h	
Artikelnummern																				
16	3	416304 ¹⁾	416306¹⁾	416309 ¹⁾															10	 416
16	4	416404 ¹⁾	416409 ¹⁾	416406¹⁾	416407 ¹⁾	416410 ¹⁾	416402 ¹⁾												10	
16	5	416504 ¹⁾	416509 ¹⁾	416¹⁾															10	
16	3	416304LG ²⁾	416306LG²⁾	416309LG ²⁾															10	
16	4	416404LG ²⁾	416409LG ²⁾	416406LG²⁾	416407LG ²⁾	416410LG ²⁾	416402LG ²⁾												10	
16	5	416504LG ²⁾	416509LG ²⁾	416LG²⁾															10	
16	3	416304RW ³⁾	416306RW³⁾	416309RW ³⁾															10	
16	4	416404RW ³⁾	416409RW ³⁾	416406RW³⁾	416407RW ³⁾	416410RW ³⁾	416402RW ³⁾												10	
16	5	416504RW ³⁾	416509RW ³⁾	416RW³⁾															10	
16	3	416304BS ¹⁾	416306BS¹⁾																10	
16	4	416404BS ¹⁾		416406BS¹⁾	416407BS ¹⁾	416410BS ¹⁾	416402BS ¹⁾												10	
16	5	416504BS ¹⁾		416BS¹⁾															10	
16	3	416304BSLG ²⁾	416306BSLG²⁾																10	
16	4	416404BSLG ²⁾		416406BSLG²⁾	416407BSLG ²⁾	416410BSLG ²⁾	416402BSLG ²⁾												10	
16	5	416504BSLG ²⁾		416BSLG²⁾															10	
16	3	416304BSRW ³⁾	416306BSRW³⁾																10	
16	4	416404BSRW ³⁾		416406BSRW³⁾	416407BSRW ³⁾	416410BSRW ³⁾	416402BSRW ³⁾												10	
16	5	416504BSRW ³⁾		416BSRW³⁾															10	
16	3	416304AS ¹⁾	416306AS¹⁾																10	 416AS
16	4	416404AS ¹⁾		416406AS¹⁾	416407AS ¹⁾	416410AS ¹⁾	416402AS ¹⁾												10	
16	5	416504AS ¹⁾		416AS¹⁾															10	
16	3	416304ASLG ²⁾	416306ASLG²⁾																10	
16	4	416404ASLG ²⁾		416406ASLG²⁾	416407ASLG ²⁾	416410ASLG ²⁾	416402ASLG ²⁾												10	
16	5	416504ASLG ²⁾		416ASLG²⁾															10	
16	3	416304ASRW ³⁾	416306ASRW³⁾																10	
16	4	416404ASRW ³⁾		416406ASRW³⁾	416407ASRW ³⁾	416410ASRW ³⁾	416402ASRW ³⁾												10	
16	5	416504ASRW ³⁾		416ASRW³⁾															10	
32	3	436304 ¹⁾	436306¹⁾	436309 ¹⁾															5	
32	4	436404 ¹⁾	436409 ¹⁾	436406¹⁾	436407 ¹⁾	436410 ¹⁾	436402 ¹⁾												5	
32	5	436504 ¹⁾	436509 ¹⁾	436¹⁾															5	
32	3	436304LG ²⁾	436306LG²⁾	436309LG ²⁾															5	
32	4	436404LG ²⁾	436409LG ²⁾	436406LG²⁾	436407LG ²⁾	436410LG ²⁾	436402LG ²⁾												5	
32	5	436504LG ²⁾	436509LG ²⁾	436LG²⁾															5	
32	3	436304RW ³⁾	436306RW³⁾	436309RW ³⁾															5	
32	4	436404RW ³⁾	436409RW ³⁾	436406RW³⁾	436407RW ³⁾	436410RW ³⁾	436402RW ³⁾												5	
32	5	436504RW ³⁾	436509RW ³⁾	436RW³⁾															5	
32	3	436304BS ¹⁾	436306BS¹⁾	436309BS ¹⁾															5	 436BS
32	4	436404BS ¹⁾	436409BS ¹⁾	436406BS¹⁾	436407BS ¹⁾	436410BS ¹⁾	436402BS ¹⁾												5	
32	5	436504BS ¹⁾	436509BS ¹⁾	436BS¹⁾															5	
32	3	436304BSLG ²⁾	436306BSLG²⁾	436309BSLG ²⁾															5	
32	4	436404BSLG ²⁾	436409BSLG ²⁾	436406BSLG²⁾	436407BSLG ²⁾	436410BSLG ²⁾	436402BSLG ²⁾												5	
32	5	436504BSLG ²⁾	436509BSLG ²⁾	436BSLG²⁾															5	
32	3	436304BSRW ³⁾	436306BSRW³⁾	436309BSRW ³⁾															5	
32	4	436404BSRW ³⁾	436409BSRW ³⁾	436406BSRW³⁾	436407BSRW ³⁾	436410BSRW ³⁾	436402BSRW ³⁾												5	
32	5	436504BSRW ³⁾	436509BSRW ³⁾	436BSRW³⁾															5	
32	3	436304AS ¹⁾	436306AS¹⁾	436309AS ¹⁾															5	
32	4	436404AS ¹⁾	436409AS ¹⁾	436406AS¹⁾	436407AS ¹⁾	436410AS ¹⁾	436402AS ¹⁾												5	
32	5	436504AS ¹⁾	436509AS ¹⁾	436AS¹⁾															5	
32	3	436304ASLG ²⁾	436306ASLG²⁾	436309ASLG ²⁾															5	
32	4	436404ASLG ²⁾	436409ASLG ²⁾	436406ASLG²⁾	436407ASLG ²⁾	436410ASLG ²⁾	436402ASLG ²⁾												5	
32	5	436504ASLG ²⁾	436509ASLG ²⁾	436ASLG²⁾															5	
32	3	436304ASRW ³⁾	436306ASRW³⁾	436309ASRW ³⁾															5	
32	4	436404ASRW ³⁾	436409ASRW ³⁾	436406ASRW³⁾	436407ASRW ³⁾	436410ASRW ³⁾	436402ASRW ³⁾												5	
32	5	436504ASRW ³⁾	436509ASRW ³⁾	436ASRW³⁾															5	

- 1
- 2
- 3
- 4
- 5
- 6
- 7
- 8
- 9
- 10
- Info Steck-
vorrichtungen
- Steckdosen
- Stecker
- Kupplungen
- Anbaudosen
- Mondo
- abschaltbare
Wandsteckdosen
- Sonderlösungen

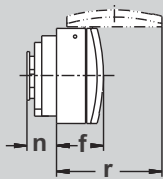
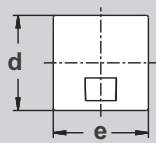

Amp.	16			32		
Pole	3	4	5	3	4	5
a	30,4	30,4	30,4	60	60	60
b	65,2	65,2	65,2	60	60	60
c	4,1	4,1	4,1	4,1	4,1	4,1
d	90	90	90	90	90	90
e	90	90	90	90	90	90
f	38	38	38	45	45	45
h	65	65	65	75	75	75
n	36	36	36	31	31	31
r	96	96	96	104	104	104
z	-/-	-/-	-/-	80	80	80

415

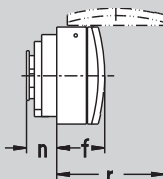
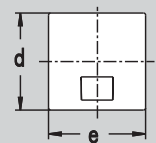

Einbauöffnung

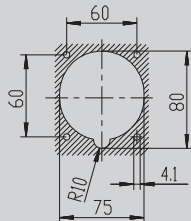

Einbauöffnung

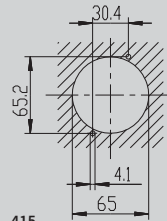

435

435

415

mondo Anbaudosen gerade,
IP 44

Erhältlich in drei Farben:

- 1) RAL 7035 lichtgrau
- 2) RAL 9010 reinweiß (RW)
- 3) RAL 1013 perlweiß (PW)

16 A Geräte

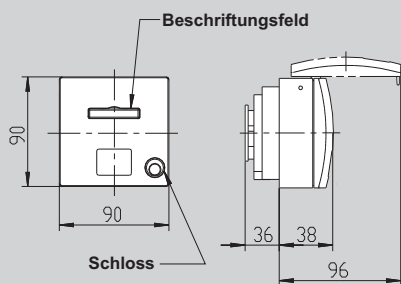

Einbauöffnung

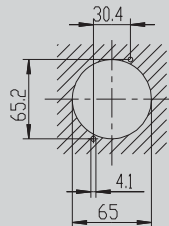

mondo Anbaudosen gerade,
mit Beschriftungsfeld,
IP 44

Erhältlich in drei Farben:

- 1) RAL 7035 lichtgrau
- 2) RAL 9010 reinweiß (RW)
- 3) RAL 1013 perlweiß (PW)

32 A Geräte

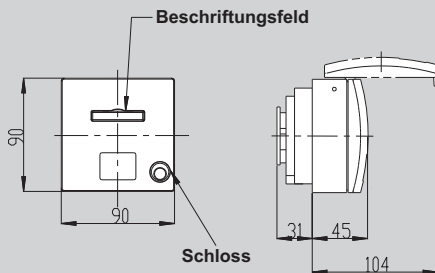

Einbauöffnung

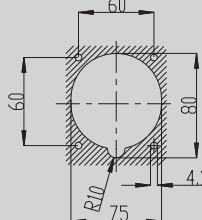

mondo Anbaudosen gerade,
abschließbar, mit Beschriftungsfeld,
IP 44

Erhältlich in drei Farben:

- 1) RAL 7035 lichtgrau
- 2) RAL 9010 reinweiß (RW)
- 3) RAL 1013 perlweiß (PW)

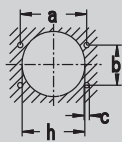
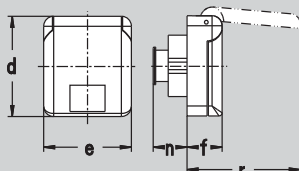

Amp.	16
Pole	3
a	53
b	32
c	4,2
d	80
e	70
f	28
h	50
n	29
r	91

Befestigungsmaß = a + b,
Flanschmaß = d + e

mondo Anbaudose
auch für Kanalinstallation,
IP 44

Erhältlich in drei Farben:

- 1) RAL 7035 lichtgrau
- 2) RAL 1013 perlweiß (PW)
- 3) RAL 9010 reinweiß (RW)

Nur mit Abdeckplatte 10 028 möglich

Ampère	Polzahl	110 V 50 u. 60 Hz			230 V 50 u. 60 Hz			400 V 50 u. 60 Hz			500 V 50 u. 60 Hz			> 50 - 500 V 100 - 300 Hz			> 50 - 500 V ü. 300 - 500 Hz				 2 P + E	 3 P + E	 3 P + N + E
		3pol. 4h	4pol. 4h	5pol. 4h	3pol. 6h	4pol. 9h	5pol. 9h	3pol. 9h	4pol. 6h	5pol. 6h	3pol. 7h	4pol. 7h	5pol. 7h	3pol. 10h	4pol. 10h	5pol. 10h	3pol. 2h	4pol. 2h	5pol. 2h				

Artikelnummern																				
16	3	415304 ¹⁾	415306¹⁾	415309 ¹⁾													10		1	
16	4	415404 ¹⁾	415409 ¹⁾	415406¹⁾	415407 ¹⁾	415410 ¹⁾	415402 ¹⁾										10		2	
16	5	415504 ¹⁾	415509 ¹⁾	415¹⁾													10		3	
16	3	415304RW ²⁾	415306RW²⁾	415309RW ²⁾													10		4	
16	4	415404RW ²⁾	415409RW ²⁾	415406RW²⁾	415407RW ²⁾	415410RW ²⁾	415402RW ²⁾										10		5	
16	5	415504RW ²⁾	415509RW ²⁾	415RW²⁾													10		6	
16	3	415304PW ³⁾	415306PW³⁾	415309PW ³⁾													10		7	
16	4	415404PW ³⁾	415409PW ³⁾	415406PW³⁾	415407PW ³⁾	415410PW ³⁾	415402PW ³⁾										10		8	
16	5	415504PW ³⁾	415509PW ³⁾	415PW³⁾													10		9	
32	3	435304 ¹⁾	435306¹⁾	435309 ¹⁾													10		10	
32	4	435404 ¹⁾	435409 ¹⁾	435406¹⁾	435407 ¹⁾	435410 ¹⁾	435402 ¹⁾										10			
32	5	435504 ¹⁾	435509 ¹⁾	435¹⁾													10			
32	3	435304RW ²⁾	435306RW²⁾	435309RW ²⁾													10			
32	4	435404RW ²⁾	435409RW ²⁾	435406RW²⁾	435407RW ²⁾	435410RW ²⁾	435402RW ²⁾										10			
32	5	435504RW ²⁾	435509RW ²⁾	435RW²⁾													10			
32	3	435304PW ³⁾	435306PW³⁾	435309PW ³⁾													10			
32	4	435404PW ³⁾	435409PW ³⁾	435406PW³⁾	435407PW ³⁾	435410PW ³⁾	435402PW ³⁾										10			
32	5	435504PW ³⁾	435509PW ³⁾	435PW³⁾													10			
16	3	415304BS ¹⁾	415306BS¹⁾	415309BS ¹⁾													10		Info Steck- vorrichtungen	
16	4	415404BS ¹⁾	415409BS ¹⁾	415406BS¹⁾	415407BS ¹⁾	415410BS ¹⁾	415402BS ¹⁾										10			
16	5	415504BS ¹⁾	415509BS ¹⁾	415BS¹⁾													10			
32	3	435304BS ¹⁾	435306BS¹⁾	435309BS ¹⁾													10			
32	4	435404BS ¹⁾	435409BS ¹⁾	435406BS¹⁾	435407BS ¹⁾	435410BS ¹⁾	435402BS ¹⁾										10			
32	5	435504BS ¹⁾	435509BS ¹⁾	435BS¹⁾													10			
16	3	415304AS ¹⁾	415306AS¹⁾	415309AS ¹⁾													10			Stecker
16	4	415404AS ¹⁾	415409AS ¹⁾	415406AS¹⁾	415407AS ¹⁾	415410AS ¹⁾	415402AS ¹⁾										10			
16	5	415504AS ¹⁾	415509AS ¹⁾	415AS¹⁾													10			
32	3	435304AS ¹⁾	435306AS¹⁾	435309AS ¹⁾													10			
32	4	435404AS ¹⁾	435409AS ¹⁾	435406AS¹⁾	435407AS ¹⁾	435410AS ¹⁾	435402AS ¹⁾										10			
32	5	435504AS ¹⁾	435509AS ¹⁾	435AS¹⁾													10			
16	3	417304 ¹⁾	417306¹⁾	417309 ¹⁾													10			Anbaudosen
16	3		417306PW ²⁾														10			
16	3		417306RW ³⁾														10			

Anbaudosen für den Einbau im Brüstungskanal (nicht im Lieferumfang)

Hersteller	verwendbar für	Kanaldose	Zubehör/Flansch	Blende
REHAUSigno	268591 BK, BA, BS FBK	727751 268591 268591	726539CW 727722 727742	726549RW 726569LG
GGK	Office Brüstungskanalsystem	1261	1263	
Niedax	Gerätekanalunterteile GKU..., DKU..., GAU..., DAU... und Pultkanalunterteile PGU..., PLU... und Energiesäulen ESDB..., ESED... und ESDD... mit 78 mm Deckelöffnung	GDI 60/70		Angaben unter Vorbehalt

Mondo Kanaleinbaudose für Tehalit-Kanäle

mondoo Kanaleinbaudose, IP 44 für TEHALIT-Stahlblechkanäle, mit Beschriftungsschild

Erhältlich in vier Farben:

- RAL 7035 lichtgrau,
- RAL 9010 reinweiß (RW),
- RAL 9001 cremeweiß (CW)
- Lackiert Alu (LA)

mondoo Kanaleinbaudose, IP 44 für TEHALIT-Stahlblechkanäle, mit Beschriftungsschild und Schloß

Erhältlich in vier Farben:

- RAL 7035 lichtgrau,
- RAL 9010 reinweiß (RW),
- RAL 9001 cremeweiß (CW)
- Lackiert Alu (LA)

mondoo Kanaleinbaudose, IP 44 für TEHALIT-Kunststoffkanäle, mit Beschriftungsschild









Erhältlich in vier Farben:

- RAL 7035 lichtgrau,
- RAL 9010 reinweiß (RW),
- RAL 9001 cremeweiß (CW)
- Lackiert Alu (LA)

mondoo Kanaleinbaudose, IP 44 für TEHALIT-Kunststoffkanäle, mit Beschriftungsschild und Schloß

Erhältlich in vier Farben:

- RAL 7035 lichtgrau,
- RAL 9010 reinweiß (RW),
- RAL 9001 cremeweiß (CW)
- Lackiert Alu (LA)

Ampère	Polzahl	110 V 50 u. 60 Hz			230 V 50 u. 60 Hz			400 V 50 u. 60 Hz			500 V 50 u. 60 Hz			> 50 - 500 V 100 - 300 Hz			> 50 - 500 V ü. 300 - 500 Hz			  2 P + E  3 P + E  3 P + N + E
		3pol. 4h	4pol. 4h	5pol. 4h	3pol. 6h	4pol. 9h	5pol. 9h	3pol. 9h	4pol. 6h	5pol. 6h	3pol. 7h	4pol. 7h	5pol. 7h	3pol. 10h	4pol. 10h	5pol. 10h	3pol. 2h	4pol. 2h	5pol. 2h	
Artikelnummern																				
16	3			400306 ¹⁾															10	
16	4							400406 ¹⁾											10	
16	5							400 ¹⁾											10	
16	3			400306RW ²⁾															10	
16	4							400406RW ²⁾											10	
16	5							400RW ²⁾											10	
16	3			400306CW ⁴⁾															10	
16	4							400406CW ⁴⁾											10	
16	5							400CW ⁴⁾											10	
16	3			400306LA ⁵⁾															10	
16	4							400406LA ⁵⁾											10	
16	5							400LA ⁵⁾											10	
16	3			402306 ¹⁾															10	
16	4							402406 ¹⁾											10	
16	5							402 ¹⁾											10	
16	3			402306RW ²⁾															10	
16	4							402406RW ²⁾											10	
16	5							402RW ²⁾											10	
16	3			402306CW ⁴⁾															10	
16	4							402406CW ⁴⁾											10	
16	5							402CW ⁴⁾											10	
16	3			402306LA ⁵⁾															10	
16	4							402406LA ⁵⁾											10	
16	5							402LA ⁵⁾											10	
16	3			401306 ¹⁾															10	
16	4							401406 ¹⁾											10	
16	5							401 ¹⁾											10	
16	3			401306RW ²⁾															10	
16	4							401406RW ²⁾											10	
16	5							401RW ²⁾											10	
16	3			401306CW ⁴⁾															10	
16	4							401406CW ⁴⁾											10	
16	5							401CW ⁴⁾											10	
16	3			401306LA ⁵⁾															10	
16	4							401406LA ⁵⁾											10	
16	5							401LA ⁵⁾											10	
16	3			403306 ¹⁾															10	
16	4							403406 ¹⁾											10	
16	5							403 ¹⁾											10	
16	3			403306RW ²⁾															10	
16	4							403406RW ²⁾											10	
16	5							403RW ²⁾											10	
16	3			403306CW ⁴⁾															10	
16	4							403406CW ⁴⁾											10	
16	5							403CW											10	
16	3			403306LA ⁵⁾															10	
16	4							403406LA ⁵⁾											10	
16	5							403LA ⁵⁾											10	

Kanal Dosen für
Tehalit-Brüstungskanal
der Serie
BR, BRN und BRA

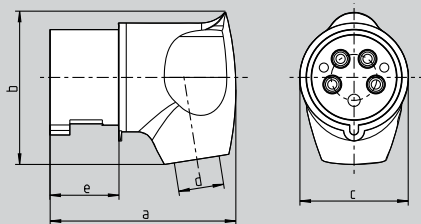

Amp.	16			32		
Pole	3	4	5	3	4	5
a	85	98	98	115	115	115
b	70	86	86	96	96	100
c	50,3	64,3	64,3	72	72	72
d	8/15	10/16,5	10/16,5	11/22	11/22	11/22
e	37	37	37	45,8	45,8	45,8

**mondo Winkelstecker,
Schraubanschluss,
Hinterteil RAL 7035 lichtgrau,
IP 44**

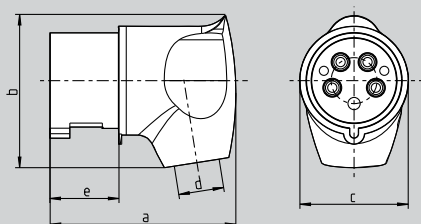

Amp.	16			32		
Pole	3	4	5	3	4	5
a	85	98	98	115	115	115
b	70	86	86	96	96	100
c	50,3	64,3	64,3	72	72	72
d	8/15	10/16,5	10/16,5	11/22	11/22	11/22
e	37	37	37	45,8	45,8	45,8

**mondo Winkelstecker,
Schraubanschluss,
Hinterteil RAL 1013 perlweiß,
IP 44**

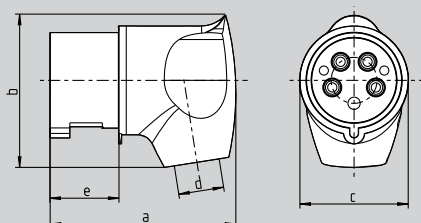

Amp.	16			32		
Pole	3	4	5	3	4	5
a	85	98	98	115	115	115
b	70	86	86	96	96	100
c	50,3	64,3	64,3	72	72	72
d	8/15	10/16,5	10/16,5	11/22	11/22	11/22
e	37	37	37	45,8	45,8	45,8

**mondo Winkelstecker,
Schraubanschluss,
Hinterteil RAL 9010 reinweiß,
IP 44**

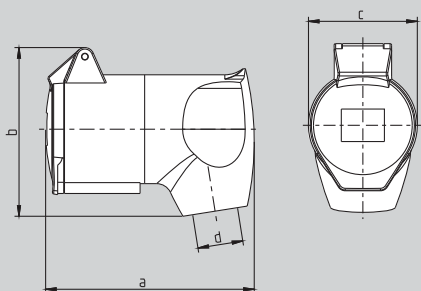

Amp.	16			32		
Pole	3	4	5	3	4	5
a	95	110	110	130	115	115
b	80	95	95	106	106	106
c	50,3	64,5	64,5	72	72	72
d	8/13	10/16,5	10/16,5	11/22	11/22	11/22

**mondo Winkelkupplung,
Schraubanschluss,
Hinterteil RAL 7035 lichtgrau,
IP 44**

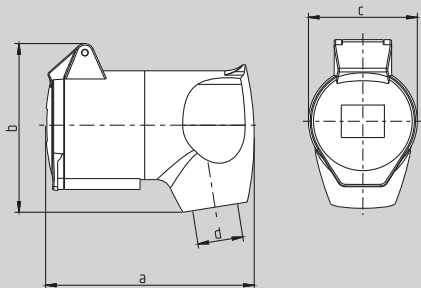



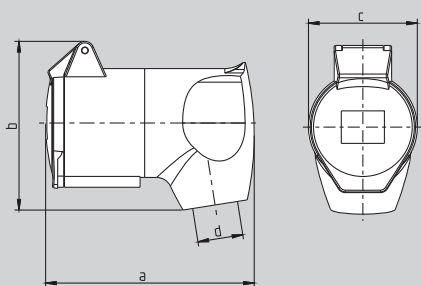

Amp.	16			32		
Pole	3	4	5	3	4	5
a	95	110	110	130	115	115
b	80	95	95	106	106	106
c	50,3	64,5	64,5	72	72	72
d	8/13	10/16,5	10/16,5	11/22	11/22	11/22

**mondo Winkelkupplung,
Schraubanschluss,
Hinterteil RAL 1013 perlweiß,
IP 44**



Amp.	16			32		
Pole	3	4	5	3	4	5
a	95	110	110	130	115	115
b	80	95	95	106	106	106
c	50,3	64,5	64,5	72	72	72
d	8/13	10/16,5	10/16,5	11/22	11/22	11/22

**mondo Winkelkupplung,
Schraubanschluss,
Hinterteil RAL 9010 reinweiß,
IP 44**

Ampère	Polzahl	110 V 50 u. 60 Hz			230 V 50 u. 60 Hz			400 V 50 u. 60 Hz			500 V 50 u. 60 Hz			> 50 - 500 V 100 - 300 Hz			> 50 - 500 V ü. 300 - 500 Hz			  2 P + E  3 P + E  3 P + N + E
		3pol. 4h	4pol. 4h	5pol. 4h	3pol. 6h	4pol. 9h	5pol. 9h	3pol. 9h	4pol. 6h	5pol. 6h	3pol. 7h	4pol. 7h	5pol. 7h	3pol. 10h	4pol. 10h	5pol. 10h	3pol. 2h	4pol. 2h	5pol. 2h	
Artikelnummern																				
16	3	216304			216306			216309												10
16	4	216404			216409			216406			216407		216410		216402					10
16	5	216504			216509			216												10/60
32	3	236304			236306			236309												10
32	4	236404			236409			236406			236407		236410		236402					10
32	5	236504			236509			236												10
16	3				216306PW															10
16	4							216406PW												10
16	5							216PW												10
32	3				236306PW															10
32	4							236406PW												10
32	5							236PW												10
16	3				216306RW															10
16	4							216406RW												10
16	5							216RW												10
32	3				236306RW															10
32	4							236406RW												10
32	5							236RW												10
16	3	316304			316306			316309												10
16	4	316404			316409			316406			316407		316410		316402					10/60
16	5	316504			316509			316												10
32	3	336304			336306			336309												10
32	4	336404			336409			336406			336407		336410		336402					10
32	5	336504			336509			336												10
16	3				316306PW															10
16	4							316406PW												10
16	5							316PW												10
32	3				336306PW															10
32	4							336406PW												10
32	5							336PW												10
16	3				316306RW															10
16	4							316406RW												10
16	5							316RW												10
32	3				336306RW															10
32	4							336406RW												10
32	5							336RW												10



236



336

- 1
- 2
- 3
- 4
- 5
- 6
- 7
- 8
- 9
- 10
- Info Steck-
vorrichtungen
- Steckdosen
- Stecker
- Kupplungen
- Anbaudosen
- Mondo
- abschaltbare
Wandsteckdosen
- Sonderlösungen

Unterschiedliche Gehäusegrößen bieten genügend Raum für weitere Einbaugeräte.

Alle abschaltbaren Geräte von 16 - 125 A lassen sich mit einem Vorhängeschloss versehen.

Wandsteckdosen abschaltbar, deckelverriegelt

Sicherheit

Die eingebauten Schalter entsprechen der Gebrauchskategorie AC 22A nach IEC 947-3 in Wechsel- und Drehstromnetzen.

Lieferangebot / Funktionen

Grundsätzlich gibt es drei Versionen von Wandsteckdosen:

1. mit Ein-/Ausschalter **ohne Verriegelung**
2. mit Ein-/Ausschalter mit **Doppelverriegelung**, schützt vor:
 - Einschalten ohne gesteckten Stecker
 - Ziehen des Steckers im eingeschalteten Zustand
3. **elektrische Verriegelung** mit Schütz über Mikroschalter für 3-polig 16 A bis 5-polig 63 A

Optionen

Auf Wunsch erhalten Sie die Bestückung mit Mikroschalter für folgende Funktionen:

Ausführung mit Mikroschalter:

- Anzeigen und Melden
- elektromechanische Verriegelung
- elektrische Verriegelung
- Meldung an Fernwirkssysteme (SPS, Bus, Frequenzumrichter)

Zum System ausbaufähig durch Flanschen mit anderen WALTHER-Gehäusen.

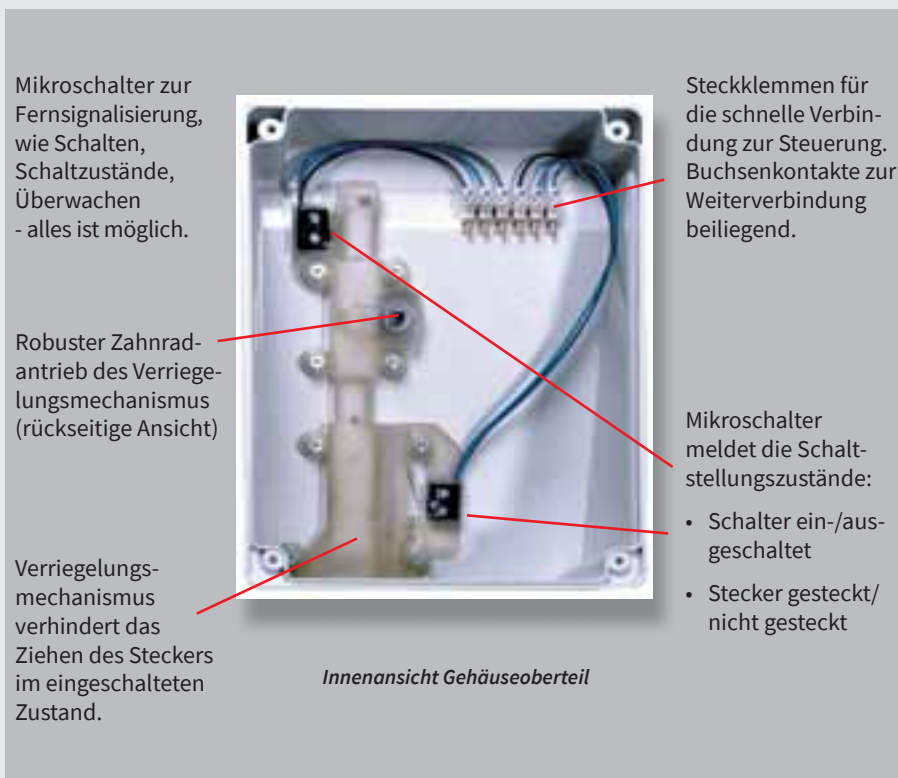

abschaltbar
abschaltbar und gesichert
mit und ohne Verriegelung

Wandsteckdosen abschaltbar, bodenverriegelt

Schalter in
ausgeschaltetem
Zustand
abschließbar



Ein-/Ausschalter mit Doppel-
verriegelung schützt vor:

- Einschalten ohne gesteckten Stecker
- Ziehen des Steckers im eingeschalteten Zustand



**Wandsteckdosen
mit Schalter**
16 - 125 A
mit/ohne Verriegelung

Seite 628 - 633



**Wandsteckdosen
mit MCB
mit RCD
mit Neozed**
mit/ohne Verriegelung
mit Tragschiene
16 - 125 A

Seite 634 - 641



**Wandsteckdosen mit
elektrischer Verriegelung**

über Mikroschalter
und Schütz
über Pilotkontakt
und Schütz

Seite 638 - 641



Wandsteckdosen mit DIN-
Gerätetragschienen sind
zum Einbau von Geräten mit
Schnappbefestigung vorge-
sehen. N- und PE-Leiter sind
auf Klemmen geführt.

Die Phasen sind mit Ader-
endhülsen versehen, zum
Anschluss ans gewünschte
Einbaugerät.

Die Wandsteckdosen mit
Schalter sind sowohl mit als
auch ohne Doppelverriegelung
erhältlich.

Durch einen neuartigen
Verriegelungsmechanismus
lässt sich der Schalter durch
ein Schütz ersetzen.

Die mechanische Verriegelung
für den eingesteckten
Stecker bei Handantrieb ist
montiert.

Beim elektrischen Antrieb
hingegen schaltet ein Mikro-
schalter das Schütz EIN/AUS.

Mittels Mikroschalter lassen
sich Schaltstellungsanzei-
gen auch über Bussysteme
verarbeiten.

1

2

3

4

5

6

7

8

9

10

Info Steck-
vorrichtungen

Steckdosen

Stecker

Kupplungen

Anbaudosen

Mondo

abschaltbare
Wandsteckdosen

Sonderlösungen

Wandsteckdosen mit Schalter – mit/ohne mechanische Verriegelung

Amp.	16			32		
Pole	3	4	5	3	4	5
a	127	127	127	154	154	154
b	78	78	78	94	94	94
b1	/	/	/	/	/	/
c	4,5	4,5	4,5	4,5	4,5	4,5
d	166	166	166	193	193	193
e	97	97	97	113	113	113
f (IP 44)	116	120	125	145	145	148
f (IP 67)	120	125	132	154	154	154
n (IP 44)	185	185	185	215	215	215
n (IP 67)	185	185	185	215	215	215
v	7	7	7	7	7	7
M	20	20	20	25	25	25

Wandsteckdosen 3-polig, IP 44

ohne Verriegelung,

- mit Ausschalter 2-polig

Wandsteckdosen 4-polig, IP 44

ohne Verriegelung,

- mit Ausschalter 4-polig

Wandsteckdosen 5-polig, IP 44

ohne Verriegelung,

- mit Ausschalter 4-polig

Amp.	16			32		
Pole	3	4	5	3	4	5
a	127	127	127	154	154	154
b	78	78	78	94	94	94
b1	/	/	/	/	/	/
c	4,5	4,5	4,5	4,5	4,5	4,5
d	166	166	166	193	193	193
e	97	97	97	113	113	113
f (IP 44)	116	120	125	145	145	148
f (IP 67)	120	125	132	154	154	154
n (IP 44)	185	185	185	215	215	215
n (IP 67)	185	185	185	215	215	215
v	7	7	7	7	7	7
M	20	20	20	25	25	25

Wandsteckdosen 3-polig, IP 44

mit Verriegelung,

- mit Ausschalter 2-polig

Wandsteckdosen 4-polig, IP 44

mit Verriegelung,

- mit Ausschalter 4-polig

Wandsteckdosen 5-polig, IP 44

mit Verriegelung,

- mit Ausschalter 4-polig

Amp.	16			32			63		
Pole	3	4	5	3	4	5	3	4	5
a	183	183	183	183	183	183	183	183	183
b	151	151	151	151	151	151	151	151	151
b1	114	114	114	114	114	114	114	114	114
c	6,5	6,5	6,5	6,5	6,5	6,5	6,5	6,5	6,5
d	237	237	237	237	237	237	237	237	237
e	183	183	183	183	183	183	183	183	183
f (IP 44)	182	187	184	187	187	189	196	196	196
f (IP 67)	193	194	196	201	201	201	209	209	209
n (IP 44)	268	270	273	282	282	284	302	302	302
n (IP 67)	270	272	277	285	285	289	309	309	309
v	/	/	/	/	/	/	/	/	/
M	25/40	25/40	25/40	25/40	25/40	25/40	25/40	25/40	25/40

Wandsteckdosen 3-polig, IP 44

ohne Verriegelung,

- mit Ausschalter 2-polig

Wandsteckdosen 4-polig, IP 44

ohne Verriegelung,

- mit Ausschalter 4-polig

Wandsteckdosen 5-polig, IP 44

ohne Verriegelung,

- mit Ausschalter 4-polig

Amp.	16			32			63		
Pole	3	4	5	3	4	5	3	4	5
a	183	183	183	183	183	183	183	183	183
b	151	151	151	151	151	151	151	151	151
b1	114	114	114	114	114	114	114	114	114
c	6,5	6,5	6,5	6,5	6,5	6,5	6,5	6,5	6,5
d	237	237	237	237	237	237	237	237	237
e	183	183	183	183	183	183	183	183	183
f (IP 44)	182	187	184	187	187	189	196	196	196
f (IP 67)	193	194	196	201	201	201	209	209	209
n (IP 44)	268	270	273	282	282	284	302	302	302
n (IP 67)	270	272	277	285	285	289	309	309	309
v	/	/	/	/	/	/	/	/	/
M	25/40	25/40	25/40	25/40	25/40	25/40	25/40	25/40	25/40

Wandsteckdosen 3-polig, IP 44

mit Verriegelung,

- mit Ausschalter 2-polig

Wandsteckdosen 4-polig, IP 44

mit Verriegelung,

- mit Ausschalter 4-polig

Wandsteckdosen 5-polig, IP 44

mit Verriegelung,

- mit Ausschalter 4-polig

Amp.	16			32		
Pole	3	4	5	3	4	5
a	127	127	127	154	154	154
b	78	78	78	94	94	94
b1	/	/	/	/	/	/
c	4,5	4,5	4,5	4,5	4,5	4,5
d	166	166	166	193	193	193
e	97	97	97	113	113	113
f (IP 44)	116	120	125	145	145	148
f (IP 67)	120	125	132	154	154	154
n (IP 44)	185	185	185	215	215	215
n (IP 67)	185	185	185	215	215	215
v	7	7	7	7	7	7
M	20	20	20	25	25	25

Wandsteckdosen 3-polig, IP 67

ohne Verriegelung,

- mit Ausschalter 2-polig

Wandsteckdosen 4-polig, IP 67

ohne Verriegelung,

- mit Ausschalter 4-polig

Wandsteckdosen 5-polig, IP 67

mit Schalter, ohne Verriegelung,

- mit Ausschalter 4-polig

Amp.	16			32		
Pole	3	4	5	3	4	5
a	127	127	127	154	154	154
b	78	78	78	94	94	94
b1	/	/	/	/	/	/
c	4,5	4,5	4,5	4,5	4,5	4,5
d	166	166	166	193	193	193
e	97	97	97	113	113	113
f (IP 44)	116	120	125	145	145	148
f (IP 67)	120	125	132	154	154	154
n (IP 44)	185	185	185	215	215	215
n (IP 67)	185	185	185	215	215	215
v	7	7	7	7	7	7
M	20	20	20	25	25	25

Wandsteckdosen 3-polig, IP 67

mit Verriegelung,

- mit Ausschalter 2-polig

Wandsteckdosen 4-polig, IP 67





mit Verriegelung,

- mit Ausschalter 4-polig

Wandsteckdosen 5-polig, IP 67

mit Verriegelung,

- mit Ausschalter 4-polig

Ampère	Polzahl	110 V 50 u. 60 Hz			230 V 50 u. 60 Hz			400 V 50 u. 60 Hz			500 V 50 u. 60 Hz			   2 P + E 3 P + E 3 P + N + E		
		3pol. 4h	4pol. 4h	5pol. 4h	3pol. 6h	4pol. 9h	5pol. 9h	3pol. 9h	4pol. 6h	5pol. 6h	3pol. 7h	4pol. 7h	5pol. 7h			
Artikelnummern																
16	3	AA110304	AA110306	AA110309	AA110407											
16	4	AA110404	AA110409	AA110406	AA110407											
16	5	AA110504	AA110509	AA110	AA110407											
32	3	AA130304	AA130306	AA130309	AA130407											
32	4	AA130404	AA130409	AA130406	AA130407											
32	5	AA130504	AA130509	AA130	AA130407											
16	3	AT110304	AT110306	AT110309	AT110407											
16	4	AT110404	AT110409	AT110406	AT110407											
16	5	AT110504	AT110509	AT110	AT110407											
32	3	AT130304	AT130306	AT130309	AT130407											
32	4	AT130404	AT130409	AT130406	AT130407											
32	5	AT130504	AT130509	AT130	AT130407											
16	3	AD110304	AD110306	AD110309	AD110407											
16	4	AD110404	AD110409	AD110406	AD110407											
16	5	AD110504	AD110509	AD110	AD110407											
32	3	AD130304	AD130306	AD130309	AD130407											
32	4	AD130404	AD130409	AD130406	AD130407											
32	5	AD130504	AD130509	AD130	AD130407											
63	3	AD160304	AD160306	AD160309	AD160407											
63	4	AD160404	AD160409	AD160406	AD160407											
63	5	AD160504	AD160509	AD160	AD160407											
16	3	AE110304	AE110306	AE110309	AE110407											
16	4	AE110404	AE110409	AE110406	AE110407											
16	5	AE110504	AE110509	AE110	AE110407											
32	3	AE130304	AE130306	AE130309	AE130407											
32	4	AE130404	AE130409	AE130406	AE130407											
32	5	AE130504	AE130509	AE130	AE130407											
63	3	AE160304	AE160306	AE160309	AE160407											
63	4	AE160404	AE160409	AE160406	AE160407											
63	5	AE160504	AE160509	AE160	AE160407											
16	3	AA119304	AA119306	AA119309	AA119407											
16	4	AA119404	AA119409	AA119406	AA119407											
16	5	AA119504	AA119509	AA119	AA119407											
32	3	AA139304	AA139306	AA139309	AA139407											
32	4	AA139404	AA139409	AA139406	AA139407											
32	5	AA139504	AA139509	AA139	AA139407											
16	3	AT119304	AT119306	AT119309	AT119407											
16	4	AT119404	AT119409	AT119406	AT119407											
16	5	AT119504	AT119509	AT119	AT119407											
32	3	AT139304	AT139306	AT139309	AT139407											
32	4	AT139404	AT139409	AT139406	AT139407											
32	5	AT139504	AT139509	AT139	AT139407											

Auf Anfrage: Wünschen Sie den N-Leiter geschaltet, ändert sich die Art.-Nr. an der 3. Stelle von der „1“ auf die „7“

- 1
- 2
- 3
- 4
- 5
- 6
- 7
- 8
- 9
- 10
- Info Steck-
vorrichtungen
- Steckdosen
- Stecker
- Kupplungen
- Anbaudosen
- Mondo
- abschaltbare
Wandsteckdosen
- Sonderlösungen

Wandsteckdosen mit Schalter – mit/ohne mechanische Verriegelung

Amp.	16			32			63		
	3	4	5	3	4	5	3	4	5
a	183	183	183	183	183	183	183	183	183
b	151	151	151	151	151	151	151	151	151
b1	114	114	114	114	114	114	114	114	114
c	6,5	6,5	6,5	6,5	6,5	6,5	6,5	6,5	6,5
d	237	237	237	237	237	237	237	237	237
e	183	183	183	183	183	183	183	183	183
f (IP 44)	182	187	184	187	187	189	196	196	196
f (IP 67)	193	194	196	201	201	201	209	209	209
n (IP 44)	268	270	273	282	282	284	302	302	302
n (IP 67)	270	272	277	285	285	289	309	309	309
v	/	/	/	/	/	/	/	/	/
M	25/40	25/40	25/40	25/40	25/40	25/40	25/40	25/40	25/40

Wandsteckdosen 3-polig, IP 67
ohne Verriegelung,
• mit Ausschalter 2-polig

Wandsteckdosen 4-polig, IP 67
ohne Verriegelung,
• mit Ausschalter 3-polig

Wandsteckdosen 5-polig, IP 67
ohne Verriegelung,
• mit Ausschalter 3-polig

Amp.	16			32			63		
	3	4	5	3	4	5	3	4	5
a	183	183	183	183	183	183	183	183	183
b	151	151	151	151	151	151	151	151	151
b1	114	114	114	114	114	114	114	114	114
c	6,5	6,5	6,5	6,5	6,5	6,5	6,5	6,5	6,5
d	237	237	237	237	237	237	237	237	237
e	183	183	183	183	183	183	183	183	183
f (IP 44)	182	187	184	187	187	189	196	196	196
f (IP 67)	193	194	196	201	201	201	209	209	209
n (IP 44)	268	270	273	282	282	284	302	302	302
n (IP 67)	270	272	277	285	285	289	309	309	309
v	/	/	/	/	/	/	/	/	/
M	25/40	25/40	25/40	25/40	25/40	25/40	25/40	25/40	25/40

Wandsteckdosen 3-polig, IP 67
mit Verriegelung,
• mit Ausschalter 2-polig

Wandsteckdosen 4-polig, IP 67
mit Verriegelung,
• mit Ausschalter 3-polig

Wandsteckdosen 5-polig, IP 67
mit Verriegelung,
• mit Ausschalter 3-polig

Amp.	16			32			63		
	3	4	5	3	4	5	3	4	5
a	316	316	316	316	316	316	316	316	316
b	151	151	151	151	151	151	151	151	151
b1	114	114	114	114	114	114	114	114	114
c	6,5	6,5	6,5	6,5	6,5	6,5	6,5	6,5	6,5
d	370	370	370	370	370	370	370	370	370
e	183	183	183	183	183	183	183	183	183
f (IP 44)	182	187	184	187	187	189	196	196	196
f (IP 67)	193	194	196	201	201	201	209	209	209
l	165	165	165	165	165	165	165	165	165
ll	183	183	183	183	183	183	183	183	183
n (IP 44)	401	404	405	415	415	417	432	432	432
n (IP 67)	404	405	410	418	418	418	443	443	443
M	25/40	25/40	25/40	25/40	25/40	25/40	25/40	25/40	25/40

Wandsteckdosen 3-polig, IP 44
ohne Verriegelung,
• mit Ausschalter 2-polig

Wandsteckdosen 4-polig, IP 44
ohne Verriegelung,
• mit Ausschalter 3-polig

Wandsteckdosen 5-polig, IP 44
ohne Verriegelung,
• mit Ausschalter 3-polig

Amp.	16			32			63		
	3	4	5	3	4	5	3	4	5
a	316	316	316	316	316	316	316	316	316
b	151	151	151	151	151	151	151	151	151
b1	114	114	114	114	114	114	114	114	114
c	6,5	6,5	6,5	6,5	6,5	6,5	6,5	6,5	6,5
d	370	370	370	370	370	370	370	370	370
e	183	183	183	183	183	183	183	183	183
f (IP 44)	182	187	184	187	187	189	196	196	196
f (IP 67)	193	194	196	201	201	201	209	209	209
l	165	165	165	165	165	165	165	165	165
ll	183	183	183	183	183	183	183	183	183
n (IP 44)	401	404	405	415	415	417	432	432	432
n (IP 67)	404	405	410	418	418	418	443	443	443
M	25/40	25/40	25/40	25/40	25/40	25/40	25/40	25/40	25/40

Wandsteckdosen 3-polig, IP 44
mit Verriegelung,
• mit Ausschalter 2-polig

Wandsteckdosen 4-polig, IP 44
mit Verriegelung,
• mit Ausschalter 3-polig

Wandsteckdosen 5-polig, IP 44
mit Schalter, mit Verriegelung,
• mit Ausschalter 3-polig

Amp.	16			32			63		
	3	4	5	3	4	5	3	4	5
a	316	316	316	316	316	316	316	316	316
b	151	151	151	151	151	151	151	151	151
b1	114	114	114	114	114	114	114	114	114
c	6,5	6,5	6,5	6,5	6,5	6,5	6,5	6,5	6,5
d	370	370	370	370	370	370	370	370	370
e	183	183	183	183	183	183	183	183	183
f (IP 44)	182	187	184	187	187	189	196	196	196
f (IP 67)	193	194	196	201	201	201	209	209	209
l	165	165	165	165	165	165	165	165	165
ll	183	183	183	183	183	183	183	183	183
n (IP 44)	401	404	405	415	415	417	432	432	432
n (IP 67)	404	405	410	418	418	418	443	443	443
M	25/40	25/40	25/40	25/40	25/40	25/40	25/40	25/40	25/40

Wandsteckdosen 3-polig, IP 67
ohne Verriegelung,
• mit Ausschalter 2-polig

Wandsteckdosen 4-polig, IP 67
ohne Verriegelung,
• mit Ausschalter 3-polig









Wandsteckdosen 5-polig, IP 67
ohne Verriegelung,
• mit Ausschalter 3-polig

Amp.	16			32			63		
	3	4	5	3	4	5	3	4	5
a	316	316	316	316	316	316	316	316	316
b	151	151	151	151	151	151	151	151	151
b1	114	114	114	114	114	114	114	114	114
c	6,5	6,5	6,5	6,5	6,5	6,5	6,5	6,5	6,5
d	370	370	370	370	370	370	370	370	370
e	183	183	183	183	183	183	183	183	183
f (IP 44)	182	187	184	187	187	189	196	196	196
f (IP 67)	193	194	196	201	201	201	209	209	209
l	165	165	165	165	165	165	165	165	165
ll	183	183	183	183	183	183	183	183	183
n (IP 44)	401	404	405	415	415	417	432	432	432
n (IP 67)	404	405	410	418	418	418	443	443	443
M	25/40	25/40	25/40	25/40	25/40	25/40	25/40	25/40	25/40

Wandsteckdosen 3-polig, IP 67
mit Verriegelung,
• mit Ausschalter 2-polig

Wandsteckdosen 4-polig, IP 67
mit Verriegelung,
• mit Ausschalter 3-polig

Wandsteckdosen 5-polig, IP 67
mit Verriegelung,
• mit Ausschalter 3-polig





Ampère	Polzahl	110 V 50 u. 60 Hz			230 V 50 u. 60 Hz			400 V 50 u. 60 Hz			500 V 50 u. 60 Hz			   2 P + E 3 P + E 3 P + N + E		
		3pol. 4h	4pol. 4h	5pol. 4h	3pol. 6h	4pol. 9h	5pol. 9h	3pol. 9h	4pol. 6h	5pol. 6h	3pol. 7h	4pol. 7h	5pol. 7h			
Artikelnummern																
16	3	AD119304	AD119306	AD119309	AD119306	AD119309										
16	4	AD119404	AD119406	AD119409	AD119406	AD119409				AD119407						
16	5	AD119504	AD119506	AD119509	AD119506	AD119509										
32	3	AD139304	AD139306	AD139309	AD139306	AD139309										
32	4	AD139404	AD139406	AD139409	AD139406	AD139409				AD139407						
32	5	AD139504	AD139506	AD139509	AD139506	AD139509										
63	3	AD169304	AD169306	AD169309	AD169306	AD169309										
63	4	AD169404	AD169406	AD169409	AD169406	AD169409				AD169407						
63	5	AD169504	AD169506	AD169509	AD169506	AD169509										
16	3	AE119304	AE119306	AE119309	AE119306	AE119309										
16	4	AE119404	AE119406	AE119409	AE119406	AE119409				AE119407						
16	5	AE119504	AE119506	AE119509	AE119506	AE119509										
32	3	AE139304	AE139306	AE139309	AE139306	AE139309										
32	4	AE139404	AE139406	AE139409	AE139406	AE139409				AE139407						
32	5	AE139504	AE139506	AE139509	AE139506	AE139509										
63	3	AE169304	AE169306	AE169309	AE169306	AE169309										
63	4	AE169404	AE169406	AE169409	AE169406	AE169409				AE169407						
63	5	AE169504	AE169506	AE169509	AE169506	AE169509										
16	3	AI110304	AI110306	AI110309	AI110306	AI110309										
16	4	AI110404	AI110406	AI110409	AI110406	AI110409				AI110407						
16	5	AI110504	AI110506	AI110509	AI110506	AI110509										
32	3	AI130304	AI130306	AI130309	AI130306	AI130309										
32	4	AI130404	AI130406	AI130409	AI130406	AI130409				AI130407						
32	5	AI130504	AI130506	AI130509	AI130506	AI130509										
63	3	AI160304	AI160306	AI160309	AI160306	AI160309										
63	4	AI160404	AI160406	AI160409	AI160406	AI160409				AI160407						
63	5	AI160504	AI160506	AI160509	AI160506	AI160509										
16	3	AJ110304	AJ110306	AJ110309	AJ110306	AJ110309										
16	4	AJ110404	AJ110406	AJ110409	AJ110406	AJ110409				AJ110407						
16	5	AJ110504	AJ110506	AJ110509	AJ110506	AJ110509										
32	3	AJ130304	AJ130306	AJ130309	AJ130306	AJ130309										
32	4	AJ130404	AJ130406	AJ130409	AJ130406	AJ130409				AJ130407						
32	5	AJ130504	AJ130506	AJ130509	AJ130506	AJ130509										
63	3	AJ160304	AJ160306	AJ160309	AJ160306	AJ160309										
63	4	AJ160404	AJ160406	AJ160409	AJ160406	AJ160409				AJ160407						
63	5	AJ160504	AJ160506	AJ160509	AJ160506	AJ160509										
16	3	AI119304	AI119306	AI119309	AI119306	AI119309										
16	4	AI119404	AI119406	AI119409	AI119406	AI119409				AI119407						
16	5	AI119504	AI119506	AI119509	AI119506	AI119509										
32	3	AI139304	AI139306	AI139309	AI139306	AI139309										
32	4	AI139404	AI139406	AI139409	AI139406	AI139409				AI139407						
32	5	AI139504	AI139506	AI139509	AI139506	AI139509										
63	3	AI169304	AI169306	AI169309	AI169306	AI169309										
63	4	AI169404	AI169406	AI169409	AI169406	AI169409				AI169407						
63	5	AI169504	AI169506	AI169509	AI169506	AI169509										
16	3	AJ119304	AJ119306	AJ119309	AJ119306	AJ119309										
16	4	AJ119404	AJ119406	AJ119409	AJ119406	AJ119409				AJ119407						
16	5	AJ119504	AJ119506	AJ119509	AJ119506	AJ119509										
32	3	AJ139304	AJ139306	AJ139309	AJ139306	AJ139309										
32	4	AJ139404	AJ139406	AJ139409	AJ139406	AJ139409				AJ139407						
32	5	AJ139504	AJ139506	AJ139509	AJ139506	AJ139509										
63	3	AJ169304	AJ169306	AJ169309	AJ169306	AJ169309										
63	4	AJ169404	AJ169406	AJ169409	AJ169406	AJ169409				AJ169407						
63	5	AJ169504	AJ169506	AJ169509	AJ169506	AJ169509										

Auf Anfrage: Wünschen Sie den N-Leiter geschaltet, ändert sich die Art.-Nr. an der 3. Stelle von der „1“ auf die „7“

1
2
3
4
5
6
7
8
9
10
Info Steck-
vorrichtungen
Steckdosen
Stecker
Kupplungen
Anbaudosen
Mondo
abschaltbare
Wandsteckdosen
Sonderlösungen

Wandsteckdosen mit Schalter – mit/ohne mechanische Verriegelung

	<table border="1"> <thead> <tr> <th>Amp.</th> <th colspan="3">125</th> </tr> <tr> <th>Pole</th> <th>3</th> <th>4</th> <th>5</th> </tr> </thead> <tbody> <tr> <td>a</td> <td>316</td> <td>316</td> <td>316</td> </tr> <tr> <td>b</td> <td>151</td> <td>151</td> <td>151</td> </tr> <tr> <td>b1</td> <td>126</td> <td>126</td> <td>126</td> </tr> <tr> <td>c</td> <td>6,5</td> <td>6,5</td> <td>6,5</td> </tr> <tr> <td>d</td> <td>370</td> <td>370</td> <td>370</td> </tr> <tr> <td>e</td> <td>183</td> <td>183</td> <td>183</td> </tr> <tr> <td>f (IP44)</td> <td>/</td> <td>/</td> <td>/</td> </tr> <tr> <td>f (IP67)</td> <td>243</td> <td>243</td> <td>243</td> </tr> <tr> <td>l</td> <td>/</td> <td>/</td> <td>/</td> </tr> <tr> <td>ll</td> <td>/</td> <td>/</td> <td>/</td> </tr> <tr> <td>n (IP44)</td> <td>/</td> <td>/</td> <td>/</td> </tr> <tr> <td>n (IP67)</td> <td>450</td> <td>450</td> <td>450</td> </tr> <tr> <td>M</td> <td>50</td> <td>50</td> <td>50</td> </tr> </tbody> </table>	Amp.	125			Pole	3	4	5	a	316	316	316	b	151	151	151	b1	126	126	126	c	6,5	6,5	6,5	d	370	370	370	e	183	183	183	f (IP44)	/	/	/	f (IP67)	243	243	243	l	/	/	/	ll	/	/	/	n (IP44)	/	/	/	n (IP67)	450	450	450	M	50	50	50	<p>Wandsteckdosen 3-polig, IP 67 </p> <p>ohne Verriegelung,</p> <ul style="list-style-type: none"> • mit Ausschalter 2-polig <p>Wandsteckdosen 4-polig, IP 67 </p> <p>ohne Verriegelung,</p> <ul style="list-style-type: none"> • mit Ausschalter 3-polig <p>Wandsteckdosen 5-polig, IP 67 </p> <p>mit Schalter, ohne Verriegelung,</p> <ul style="list-style-type: none"> • mit Ausschalter 3-polig
Amp.	125																																																													
Pole	3	4	5																																																											
a	316	316	316																																																											
b	151	151	151																																																											
b1	126	126	126																																																											
c	6,5	6,5	6,5																																																											
d	370	370	370																																																											
e	183	183	183																																																											
f (IP44)	/	/	/																																																											
f (IP67)	243	243	243																																																											
l	/	/	/																																																											
ll	/	/	/																																																											
n (IP44)	/	/	/																																																											
n (IP67)	450	450	450																																																											
M	50	50	50																																																											
	<table border="1"> <thead> <tr> <th>Amp.</th> <th colspan="3">125</th> </tr> <tr> <th>Pole</th> <th>3</th> <th>4</th> <th>5</th> </tr> </thead> <tbody> <tr> <td>a</td> <td>316</td> <td>316</td> <td>316</td> </tr> <tr> <td>b</td> <td>151</td> <td>151</td> <td>151</td> </tr> <tr> <td>b1126</td> <td>126</td> <td>126</td> <td></td> </tr> <tr> <td>c</td> <td>6,5</td> <td>6,5</td> <td>6,5</td> </tr> <tr> <td>d</td> <td>370</td> <td>370</td> <td>370</td> </tr> <tr> <td>e</td> <td>183</td> <td>183</td> <td>183</td> </tr> <tr> <td>f (IP44)</td> <td>/</td> <td>/</td> <td>/</td> </tr> <tr> <td>f (IP67)</td> <td>243</td> <td>243</td> <td>243</td> </tr> <tr> <td>l</td> <td>/</td> <td>/</td> <td>/</td> </tr> <tr> <td>ll</td> <td>/</td> <td>/</td> <td>/</td> </tr> <tr> <td>n (IP44)</td> <td>/</td> <td>/</td> <td>/</td> </tr> <tr> <td>n (IP67)</td> <td>450</td> <td>450</td> <td>450</td> </tr> <tr> <td>M</td> <td>50</td> <td>50</td> <td>50</td> </tr> </tbody> </table>	Amp.	125			Pole	3	4	5	a	316	316	316	b	151	151	151	b1126	126	126		c	6,5	6,5	6,5	d	370	370	370	e	183	183	183	f (IP44)	/	/	/	f (IP67)	243	243	243	l	/	/	/	ll	/	/	/	n (IP44)	/	/	/	n (IP67)	450	450	450	M	50	50	50	<p>Wandsteckdosen 3-polig, IP 67 </p> <p>mit Verriegelung,</p> <ul style="list-style-type: none"> • mit Ausschalter 2-polig <p>Wandsteckdosen 4-polig, IP 67 </p> <p>mit Verriegelung,</p> <ul style="list-style-type: none"> • mit Ausschalter 3-polig <p>Wandsteckdosen 5-polig, IP 67 </p> <p>mit Verriegelung,</p> <ul style="list-style-type: none"> • mit Ausschalter 3-polig
Amp.	125																																																													
Pole	3	4	5																																																											
a	316	316	316																																																											
b	151	151	151																																																											
b1126	126	126																																																												
c	6,5	6,5	6,5																																																											
d	370	370	370																																																											
e	183	183	183																																																											
f (IP44)	/	/	/																																																											
f (IP67)	243	243	243																																																											
l	/	/	/																																																											
ll	/	/	/																																																											
n (IP44)	/	/	/																																																											
n (IP67)	450	450	450																																																											
M	50	50	50																																																											
	<table border="1"> <thead> <tr> <th>Amp.</th> <th colspan="3">125</th> </tr> <tr> <th>Pole</th> <th>3</th> <th>4</th> <th>5</th> </tr> </thead> <tbody> <tr> <td>a</td> <td>316</td> <td>316</td> <td>316</td> </tr> <tr> <td>b</td> <td>151</td> <td>151</td> <td>151</td> </tr> <tr> <td>b1126</td> <td>126</td> <td>126</td> <td></td> </tr> <tr> <td>c</td> <td>6,5</td> <td>6,5</td> <td>6,5</td> </tr> <tr> <td>d</td> <td>370</td> <td>370</td> <td>370</td> </tr> <tr> <td>e</td> <td>183</td> <td>183</td> <td>183</td> </tr> <tr> <td>f (IP44)</td> <td>/</td> <td>/</td> <td>/</td> </tr> <tr> <td>f (IP67)</td> <td>243</td> <td>243</td> <td>243</td> </tr> <tr> <td>l</td> <td>/</td> <td>/</td> <td>/</td> </tr> <tr> <td>ll</td> <td>/</td> <td>/</td> <td>/</td> </tr> <tr> <td>n (IP44)</td> <td>/</td> <td>/</td> <td>/</td> </tr> <tr> <td>n (IP67)</td> <td>450</td> <td>450</td> <td>450</td> </tr> <tr> <td>M</td> <td>50</td> <td>50</td> <td>50</td> </tr> </tbody> </table>	Amp.	125			Pole	3	4	5	a	316	316	316	b	151	151	151	b1126	126	126		c	6,5	6,5	6,5	d	370	370	370	e	183	183	183	f (IP44)	/	/	/	f (IP67)	243	243	243	l	/	/	/	ll	/	/	/	n (IP44)	/	/	/	n (IP67)	450	450	450	M	50	50	50	<p>Wandsteckdosen 3-polig, IP 67 </p> <p>mit Verriegelung,</p> <ul style="list-style-type: none"> • mit Ausschalter 2-polig <p>Wandsteckdosen 4-polig, IP 67 </p> <p>mit Verriegelung,</p> <ul style="list-style-type: none"> • mit Ausschalter 3-polig <p>Wandsteckdosen 5-polig, IP 67 </p> <p>mit Verriegelung,</p> <ul style="list-style-type: none"> • mit Ausschalter 3-polig
Amp.	125																																																													
Pole	3	4	5																																																											
a	316	316	316																																																											
b	151	151	151																																																											
b1126	126	126																																																												
c	6,5	6,5	6,5																																																											
d	370	370	370																																																											
e	183	183	183																																																											
f (IP44)	/	/	/																																																											
f (IP67)	243	243	243																																																											
l	/	/	/																																																											
ll	/	/	/																																																											
n (IP44)	/	/	/																																																											
n (IP67)	450	450	450																																																											
M	50	50	50																																																											
	<table border="1"> <thead> <tr> <th>Amp.</th> <th colspan="3">125</th> </tr> <tr> <th>Pole</th> <th>3</th> <th>4</th> <th>5</th> </tr> </thead> <tbody> <tr> <td>a</td> <td>316</td> <td>316</td> <td>316</td> </tr> <tr> <td>b</td> <td>151</td> <td>151</td> <td>151</td> </tr> <tr> <td>b1126</td> <td>126</td> <td>126</td> <td></td> </tr> <tr> <td>c</td> <td>6,5</td> <td>6,5</td> <td>6,5</td> </tr> <tr> <td>d</td> <td>370</td> <td>370</td> <td>370</td> </tr> <tr> <td>e</td> <td>183</td> <td>183</td> <td>183</td> </tr> <tr> <td>f (IP44)</td> <td>/</td> <td>/</td> <td>/</td> </tr> <tr> <td>f (IP67)</td> <td>243</td> <td>243</td> <td>243</td> </tr> <tr> <td>l</td> <td>/</td> <td>/</td> <td>/</td> </tr> <tr> <td>ll</td> <td>/</td> <td>/</td> <td>/</td> </tr> <tr> <td>n (IP44)</td> <td>/</td> <td>/</td> <td>/</td> </tr> <tr> <td>n (IP67)</td> <td>450</td> <td>450</td> <td>450</td> </tr> <tr> <td>M</td> <td>50</td> <td>50</td> <td>50</td> </tr> </tbody> </table>	Amp.	125			Pole	3	4	5	a	316	316	316	b	151	151	151	b1126	126	126		c	6,5	6,5	6,5	d	370	370	370	e	183	183	183	f (IP44)	/	/	/	f (IP67)	243	243	243	l	/	/	/	ll	/	/	/	n (IP44)	/	/	/	n (IP67)	450	450	450	M	50	50	50	<p>Wandsteckdosen 3-polig, IP 67 </p> <p>mit Verriegelung,</p> <ul style="list-style-type: none"> • mit Ausschalter 2-polig <p>Wandsteckdosen 4-polig, IP 67 </p> <p>mit Verriegelung,</p> <ul style="list-style-type: none"> • mit Ausschalter 3-polig <p>Wandsteckdosen 5-polig, IP 67 </p> <p>mit Verriegelung,</p> <ul style="list-style-type: none"> • mit Ausschalter 3-polig
Amp.	125																																																													
Pole	3	4	5																																																											
a	316	316	316																																																											
b	151	151	151																																																											
b1126	126	126																																																												
c	6,5	6,5	6,5																																																											
d	370	370	370																																																											
e	183	183	183																																																											
f (IP44)	/	/	/																																																											
f (IP67)	243	243	243																																																											
l	/	/	/																																																											
ll	/	/	/																																																											
n (IP44)	/	/	/																																																											
n (IP67)	450	450	450																																																											
M	50	50	50																																																											
	<table border="1"> <thead> <tr> <th>Amp.</th> <th colspan="3">125</th> </tr> <tr> <th>Pole</th> <th>3</th> <th>4</th> <th>5</th> </tr> </thead> <tbody> <tr> <td>a</td> <td>316</td> <td>316</td> <td>316</td> </tr> <tr> <td>b</td> <td>151</td> <td>151</td> <td>151</td> </tr> <tr> <td>b1126</td> <td>126</td> <td>126</td> <td></td> </tr> <tr> <td>c</td> <td>6,5</td> <td>6,5</td> <td>6,5</td> </tr> <tr> <td>d</td> <td>370</td> <td>370</td> <td>370</td> </tr> <tr> <td>e</td> <td>183</td> <td>183</td> <td>183</td> </tr> <tr> <td>f (IP44)</td> <td>/</td> <td>/</td> <td>/</td> </tr> <tr> <td>f (IP67)</td> <td>243</td> <td>243</td> <td>243</td> </tr> <tr> <td>l</td> <td>/</td> <td>/</td> <td>/</td> </tr> <tr> <td>ll</td> <td>/</td> <td>/</td> <td>/</td> </tr> <tr> <td>n (IP44)</td> <td>/</td> <td>/</td> <td>/</td> </tr> <tr> <td>n (IP67)</td> <td>450</td> <td>450</td> <td>450</td> </tr> <tr> <td>M</td> <td>50</td> <td>50</td> <td>50</td> </tr> </tbody> </table>	Amp.	125			Pole	3	4	5	a	316	316	316	b	151	151	151	b1126	126	126		c	6,5	6,5	6,5	d	370	370	370	e	183	183	183	f (IP44)	/	/	/	f (IP67)	243	243	243	l	/	/	/	ll	/	/	/	n (IP44)	/	/	/	n (IP67)	450	450	450	M	50	50	50	<p>Wandsteckdosen 3-polig, IP 67 </p> <p>mit Verriegelung,</p> <ul style="list-style-type: none"> • mit Ausschalter 2-polig <p>Wandsteckdosen 4-polig, IP 67 </p> <p>mit Verriegelung,</p> <ul style="list-style-type: none"> • mit Ausschalter 3-polig <p>Wandsteckdosen 5-polig, IP 67 </p> <p>mit Verriegelung,</p> <ul style="list-style-type: none"> • mit Ausschalter 3-polig
Amp.	125																																																													
Pole	3	4	5																																																											
a	316	316	316																																																											
b	151	151	151																																																											
b1126	126	126																																																												
c	6,5	6,5	6,5																																																											
d	370	370	370																																																											
e	183	183	183																																																											
f (IP44)	/	/	/																																																											
f (IP67)	243	243	243																																																											
l	/	/	/																																																											
ll	/	/	/																																																											
n (IP44)	/	/	/																																																											
n (IP67)	450	450	450																																																											
M	50	50	50																																																											
	<table border="1"> <thead> <tr> <th>Amp.</th> <th colspan="3">125</th> </tr> <tr> <th>Pole</th> <th>3</th> <th>4</th> <th>5</th> </tr> </thead> <tbody> <tr> <td>a</td> <td>316</td> <td>316</td> <td>316</td> </tr> <tr> <td>b</td> <td>151</td> <td>151</td> <td>151</td> </tr> <tr> <td>b1126</td> <td>126</td> <td>126</td> <td></td> </tr> <tr> <td>c</td> <td>6,5</td> <td>6,5</td> <td>6,5</td> </tr> <tr> <td>d</td> <td>370</td> <td>370</td> <td>370</td> </tr> <tr> <td>e</td> <td>183</td> <td>183</td> <td>183</td> </tr> <tr> <td>f (IP44)</td> <td>/</td> <td>/</td> <td>/</td> </tr> <tr> <td>f (IP67)</td> <td>243</td> <td>243</td> <td>243</td> </tr> <tr> <td>l</td> <td>/</td> <td>/</td> <td>/</td> </tr> <tr> <td>ll</td> <td>/</td> <td>/</td> <td>/</td> </tr> <tr> <td>n (IP44)</td> <td>/</td> <td>/</td> <td>/</td> </tr> <tr> <td>n (IP67)</td> <td>450</td> <td>450</td> <td>450</td> </tr> <tr> <td>M</td> <td>50</td> <td>50</td> <td>50</td> </tr> </tbody> </table>	Amp.	125			Pole	3	4	5	a	316	316	316	b	151	151	151	b1126	126	126		c	6,5	6,5	6,5	d	370	370	370	e	183	183	183	f (IP44)	/	/	/	f (IP67)	243	243	243	l	/	/	/	ll	/	/	/	n (IP44)	/	/	/	n (IP67)	450	450	450	M	50	50	50	<p>Wandsteckdosen 3-polig, IP 67 </p> <p>mit Verriegelung,</p> <ul style="list-style-type: none"> • mit Ausschalter 2-polig <p>Wandsteckdosen 4-polig, IP 67 </p> <p>mit Verriegelung,</p> <ul style="list-style-type: none"> • mit Ausschalter 3-polig <p>Wandsteckdosen 5-polig, IP 67 </p> <p>mit Verriegelung,</p> <ul style="list-style-type: none"> • mit Ausschalter 3-polig
Amp.	125																																																													
Pole	3	4	5																																																											
a	316	316	316																																																											
b	151	151	151																																																											
b1126	126	126																																																												
c	6,5	6,5	6,5																																																											
d	370	370	370																																																											
e	183	183	183																																																											
f (IP44)	/	/	/																																																											
f (IP67)	243	243	243																																																											
l	/	/	/																																																											
ll	/	/	/																																																											
n (IP44)	/	/	/																																																											
n (IP67)	450	450	450																																																											
M	50	50	50																																																											

Ampère	Polzahl	110 V 50 u. 60 Hz			230 V 50 u. 60 Hz			400 V 50 u. 60 Hz			500 V 50 u. 60 Hz			   2 P + E 3 P + E 3 P + N + E		
		3pol. 4h	4pol. 4h	5pol. 4h	3pol. 6h	4pol. 9h	5pol. 9h	3pol. 9h	4pol. 6h	5pol. 6h	3pol. 7h	4pol. 7h	5pol. 7h			
Artikelnummern																
125	3	AN179304	AN179306	AN179309	AN179407											
125	4	AN179404	AN179409	AN179406	AN179407											
125	5	AN179504	AN179509	AN179	AN179407											
125	3	AO179304	AO179306	AO179309	AO179407											
125	4	AO179404	AO179409	AO179406	AO179407											
125	5	AO179504	AO179509	AO179	AO179407											

- 1
- 2
- 3
- 4
- 5
- 6
- 7
- 8
- 9
- 10
- Info Steck-
vorrichtungen
- Steckdosen
- Stecker
- Kupplungen
- Anbaudosen
- Mondo
- abschaltbare
Wandsteckdosen
- Sonderlösungen

Auf Anfrage: Wünschen Sie den N-Leiter geschaltet, ändert sich die Art.-Nr. an der 3. Stelle von der „1“ auf die „7“

Wandsteckdosen mit Schalter – mit mechanischer Verriegelung

Amp.	16			32		
Pole	3	4	5	3	4	5
a	127	127	127	154	154	154
b	78	78	78	94	94	94
c	4,5	4,5	4,5	4,5	4,5	4,5
d	166	166	166	193	193	193
e	97	97	97	113	113	113
f (IP 44)	116	120	125	145	145	148
f (IP 67)	120	125	132	154	154	154
j	39	39	39	39	39	39
k	333	333	333	387	387	387
n (IP 44)	352	352	352	409	409	409
n (IP 67)	352	352	352	409	409	409
r	177	177	177	191	191	191
v	7	7	7	7	7	7
M	20	20	20	25	25	25

- Wandsteckdosen 3-polig, IP 44**
- mit Tragschiene
 - mit Ausschalter 2-polig
- Wandsteckdosen 4-polig, IP 44**
- mit Tragschiene
 - mit Ausschalter 4-polig
- Wandsteckdosen 5-polig, IP 44**
- mit Tragschiene
 - mit Ausschalter 4-polig

Amp.	16			32		
Pole	3	4	5	3	4	5
a	127	127	127	154	154	154
b	78	78	78	94	94	94
c	4,5	4,5	4,5	4,5	4,5	4,5
d	166	166	166	193	193	193
e	97	97	97	113	113	113
f (IP 44)	116	120	125	145	145	148
f (IP 67)	120	125	132	154	154	154
j	39	39	39	39	39	39
k	333	333	333	387	387	387
n (IP 44)	352	352	352	409	409	409
n (IP 67)	352	352	352	409	409	409
r	177	177	177	191	191	191
v	7	7	7	7	7	7
M	20	20	20	25	25	25

- Wandsteckdosen 3-polig, IP 67**
- mit Tragschiene
 - mit Ausschalter 2-polig
- Wandsteckdosen 4-polig, IP 67**
- mit Tragschiene
 - mit Ausschalter 4-polig
- Wandsteckdosen 5-polig, IP 67**
- mit Tragschiene
 - mit Ausschalter 4-polig

Amp.	16			32			63		
Pole	3	4	5	3	4	5	3	4	5
a	316	316	316	316	316	316	316	316	316
b	151	151	151	151	151	151	151	151	151
b1	114	114	114	114	114	114	114	114	114
c	6,5	6,5	6,5	6,5	6,5	6,5	6,5	6,5	6,5
d	370	370	370	370	370	370	370	370	370
e	183	183	183	183	183	183	183	183	183
f (IP 44)	182	187	184	187	187	189	196	196	196
f (IP 67)	193	194	196	201	201	201	209	209	209
l	165	165	165	165	165	165	165	165	165
ll	183	183	183	183	183	183	183	183	183
n (IP 44)	401	404	405	415	415	417	432	432	432
n (IP 67)	404	405	410	418	418	418	443	443	443
r	206	206	206	206	206	206	206	206	206
M25/40	25/40	25/40	25/40	25/40	25/40	25/40	25/40	25/40	25/40

- Wandsteckdosen 3-polig, IP 44**
- mit Tragschiene
 - mit Ausschalter 2-polig
- Wandsteckdosen 4-polig, IP 44**
- mit Tragschiene
 - mit Ausschalter 3-polig
- Wandsteckdosen 5-polig, IP 44**
- mit Tragschiene
 - mit Ausschalter 3-polig

Amp.	16			32			63		
Pole	3	4	5	3	4	5	3	4	5
a	316	316	316	316	316	316	316	316	316
b	151	151	151	151	151	151	151	151	151
b1	114	114	114	114	114	114	114	114	114
c	6,5	6,5	6,5	6,5	6,5	6,5	6,5	6,5	6,5
d	370	370	370	370	370	370	370	370	370
e	183	183	183	183	183	183	183	183	183
f (IP 44)	182	187	184	187	187	189	196	196	196
f (IP 67)	193	194	196	201	201	201	209	209	209
l	165	165	165	165	165	165	165	165	165
ll	183	183	183	183	183	183	183	183	183
n (IP 44)	401	404	405	415	415	417	432	432	432
n (IP 67)	404	405	410	418	418	418	443	443	443
r	206	206	206	206	206	206	206	206	206
M	25/40	25/40	25/40	25/40	25/40	25/40	25/40	25/40	25/40









- Wandsteckdosen 3-polig, IP 67**
- mit Tragschiene
 - mit Ausschalter 2-polig
- Wandsteckdosen 4-polig, IP 67**
- mit Tragschiene
 - mit Ausschalter 3-polig
- Wandsteckdosen 5-polig, IP 67**
- mit Tragschiene
 - mit Ausschalter 3-polig

Amp.	16			32		
Pole	3	4	5	3	4	5
a	127	127	127	154	154	154
b	78	78	78	94	94	94
c	4,5	4,5	4,5	4,5	4,5	4,5
d	166	166	166	193	193	193
e	97	97	97	113	113	113
f (IP 44)	116	120	125	145	145	148
f (IP 67)	120	125	132	154	154	154
j	39	39	39	39	39	39
k	333	333	333	387	387	387
n (IP 44)	352	352	352	409	409	409
n (IP 67)	352	352	352	409	409	409
r	177	177	177	191	191	191
v	7	7	7	7	7	7
M20	20	20	20	25	25	25

- Wandsteckdosen 3-polig, IP 44**
- mit Ausschalter 2-polig
 - mit MCB 1-polig
- Wandsteckdosen 4-polig, IP 44**
- mit Ausschalter 4-polig
 - mit MCB 3-polig
- Wandsteckdosen 5-polig, IP 44**
- mit Ausschalter 4-polig
 - mit MCB 3-polig

Amp.	16			32		
Pole	3	4	5	3	4	5
a	127	127	127	154	154	154
b	78	78	78	94	94	94
c	4,5	4,5	4,5	4,5	4,5	4,5
d	166	166	166	193	193	193
e	97	97	97	113	113	113
f (IP 44)	116	120	125	145	145	148
f (IP 67)	120	125	132	154	154	154
j	39	39	39	39	39	39
k	333	333	333	387	387	387
n (IP 44)	352	352	352	409	409	409
n (IP 67)	352	352	352	409	409	409
r	177	177	177	191	191	191
v	7	7	7	7	7	7
M	20	20	20	25	25	25

- Wandsteckdosen 3-polig, IP 67**
- mit Ausschalter 2-polig
 - mit MCB 1-polig
- Wandsteckdosen 4-polig, IP 67**
- mit Ausschalter 4-polig
 - mit MCB 3-polig
- Wandsteckdosen 5-polig, IP 67**
- mit Ausschalter 4-polig
 - mit MCB 3-polig

Ampère	Polzahl	110 V 50 u. 60 Hz			230 V 50 u. 60 Hz			400 V 50 u. 60 Hz			500 V 50 u. 60 Hz			   2 P + E 3 P + E 3 P + N + E		
		3pol. 4h	4pol. 4h	5pol. 4h	3pol. 6h	4pol. 9h	5pol. 9h	3pol. 9h	4pol. 6h	5pol. 6h	3pol. 7h	4pol. 7h	5pol. 7h			
Artikelnummern																
16	3	AU110304TS	AU110306TS	AU110309TS										 AU1307S		
16	4	AU110404TS	AU110409TS	AU110406TS	AU110407TS											
16	5	AU110504TS	AU110509TS	AU110506TS												
32	3	AU130304TS	AU130306TS	AU130309TS												
32	4	AU130404TS	AU130409TS	AU130406TS	AU130407TS											
32	5	AU130504TS	AU130509TS	AU130506TS												
16	3	AU119304TS	AU119306TS	AU119309TS											 AU1397S	
16	4	AU119404TS	AU119409TS	AU119406TS	AU119407TS											
16	5	AU119504TS	AU119509TS	AU119506TS												
32	3	AU139304TS	AU139306TS	AU139309TS												
32	4	AU139404TS	AU139409TS	AU139406TS	AU139407TS											
32	5	AU139504TS	AU139509TS	AU139506TS												
16	3	AL110304TS	AL110306TS	AL110309TS										 AL1307S		
16	4	AL110404TS	AL110409TS	AL110406TS	AL110407TS											
16	5	AL110504TS	AL110509TS	AL110506TS												
32	3	AL130304TS	AL130306TS	AL130309TS												
32	4	AL130404TS	AL130409TS	AL130406TS	AL130407TS											
32	5	AL130504TS	AL130509TS	AL130506TS												
63	3	AL160304TS	AL160306TS	AL160309TS												
63	4	AL160404TS	AL160409TS	AL160406TS	AL160407TS											
63	5	AL160504TS	AL160509TS	AL160506TS												
16	3	AL119304TS	AL119306TS	AL119309TS										 AL1397S		
16	4	AL119404TS	AL119409TS	AL119406TS	AL119407TS											
16	5	AL119504TS	AL119509TS	AL119506TS												
32	3	AL139304TS	AL139306TS	AL139309TS												
32	4	AL139404TS	AL139409TS	AL139406TS	AL139407TS											
32	5	AL139504TS	AL139509TS	AL139506TS												
63	3	AL169304TS	AL169306TS	AL169309TS												
63	4	AL169404TS	AL169409TS	AL169406TS	AL169407TS											
63	5	AL169504TS	AL169509TS	AL169506TS												
16	3	AU110304UD	AU110306UD	AU110309UD										 AU1307A		
16	4	AU110404SA	AU110409SA	AU110406SA	AU110407SA											
16	5	AU110504TA	AU110509TA	AU110506TA												
32	3	AU130304UD	AU130306UD	AU130309UD												
32	4	AU130404SA	AU130409SA	AU130406SA	AU130407SA											
32	5	AU130504TA	AU130509TA	AU130506TA												
16	3	AU119304UD	AU119306UD	AU119309UD												
16	4	AU119404SA	AU119409SA	AU119406SA	AU119407SA											
16	5	AU119504TA	AU119509TA	AU119506TA												
32	3	AU139304UD	AU139306UD	AU139309UD												
32	4	AU139404SA	AU139409SA	AU139406SA	AU139407SA											
32	5	AU139504TA	AU139509TA	AU139506TA												

Auf Anfrage: Wünschen Sie den N-Leiter geschaltet, ändert sich die Art.-Nr. an der 3. Stelle von der „1“ auf die „7“

- 1
- 2
- 3
- 4
- 5
- 6
- 7
- 8
- 9
- 10
- Info Steck-
vorrichtungen
- Steckdosen
- Stecker
- Kupplungen
- Anbaudosen
- Mondo
- abschaltbare
Wandsteckdosen
- Sonderlösungen

Wandsteckdosen mit Schalter – mit mechanischer Verriegelung

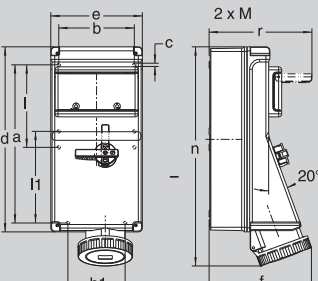

Amp.	16			32			63		
Pole	3	4	5	3	4	5	3	4	5
a	316	316	316	316	316	316	316	316	316
b	151	151	151	151	151	151	151	151	151
b1	114	114	114	114	114	114	114	114	114
c	6,5	6,5	6,5	6,5	6,5	6,5	6,5	6,5	6,5
d	370	370	370	370	370	370	370	370	370
e	183	183	183	183	183	183	183	183	183
f (IP 44)	182	187	184	187	187	189	196	196	196
f (IP 67)	193	194	196	201	201	201	209	209	209
l	165	165	165	165	165	165	165	165	165
ll	183	183	183	183	183	183	183	183	183
n (IP 44)	401	404	405	415	415	417	432	432	432
n (IP 67)	404	405	410	418	418	418	443	443	443
r	206	206	206	206	206	206	206	206	206
M 25/40	25/40	25/40	25/40	25/40	25/40	25/40	25/40	25/40	25/40

Wandsteckdose 3-pol., IP 44 

- mit Ausschalter 2-polig,
- mit MCB 1-polig

Wandsteckdose 4-pol., IP 44 

- mit Ausschalter 3-polig,
- mit MCB 3-polig

Wandsteckdose 5-pol., IP 44 

- mit Ausschalter 3-polig,
- mit MCB 3-polig

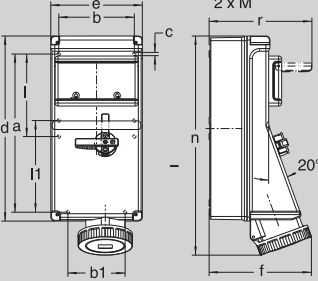

Amp.	16			32			63		
Pole	3	4	5	3	4	5	3	4	5
a	316	316	316	316	316	316	316	316	316
b	151	151	151	151	151	151	151	151	151
b1	114	114	114	114	114	114	114	114	114
c	6,5	6,5	6,5	6,5	6,5	6,5	6,5	6,5	6,5
d	370	370	370	370	370	370	370	370	370
e	183	183	183	183	183	183	183	183	183
f (IP 44)	182	187	184	187	187	189	196	196	196
f (IP 67)	193	194	196	201	201	201	209	209	209
l	165	165	165	165	165	165	165	165	165
ll	183	183	183	183	183	183	183	183	183
n (IP 44)	401	404	405	415	415	417	432	432	432
n (IP 67)	404	405	410	418	418	418	443	443	443
r	206	206	206	206	206	206	206	206	206
M 25/40	25/40	25/40	25/40	25/40	25/40	25/40	25/40	25/40	25/40

Wandsteckdose 3-pol., IP 67 

- mit Ausschalter 2-polig,
- mit MCB 1-polig

Wandsteckdose 4-pol., IP 67 

- mit Ausschalter 3-polig,
- mit MCB 3-polig

Wandsteckdose 5-pol., IP 67 

- mit Ausschalter 3-polig,
- mit MCB 3-polig

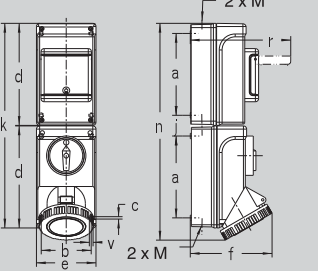

Amp.	16			32		
Pole	3	4	5	3	4	5
a	127	127	127	154	154	154
b	78	78	78	94	94	94
c	4,5	4,5	4,5	4,5	4,5	4,5
d	166	166	166	193	193	193
e	97	97	97	113	113	113
f (IP 44)	116	120	125	145	145	148
f (IP 67)	120	125	132	154	154	154
j	39	39	39	39	39	39
k	333	333	333	387	387	387
n (IP 44)	352	352	352	409	409	409
n (IP 67)	352	352	352	409	409	409
r	177	177	177	191	191	191
v	7	7	7	7	7	7
M	20	20	20	25	25	25

Wandsteckdose 3-pol., IP 44 

- mit Ausschalter 2-polig,
- mit RCD 2-pol., $I_{\Delta n} = 30$ mA

Wandsteckdose 4-pol., IP 44 

- mit Ausschalter 4-polig,
- mit RCD 4-pol., $I_{\Delta n} = 30$ mA

Wandsteckdose 5-pol., IP 44 

- mit Ausschalter 4-polig,
- mit RCD 4-pol., $I_{\Delta n} = 30$ mA

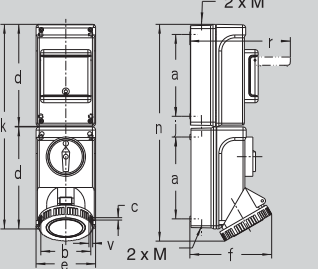

Amp.	16			32		
Pole	3	4	5	3	4	5
a	127	127	127	154	154	154
b	78	78	78	94	94	94
c	4,5	4,5	4,5	4,5	4,5	4,5
d	166	166	166	193	193	193
e	97	97	97	113	113	113
f (IP 44)	116	120	125	145	145	148
f (IP 67)	120	125	132	154	154	154
j	39	39	39	39	39	39
k	333	333	333	387	387	387
n (IP 44)	352	352	352	409	409	409
n (IP 67)	352	352	352	409	409	409
r	177	177	177	191	191	191
v	7	7	7	7	7	7
M	20	20	20	25	25	25

Wandsteckdose 3-pol., IP 67 

- mit Ausschalter 2-polig,
- mit RCD 2-pol., $I_{\Delta n} = 30$ mA

Wandsteckdose 4-pol., IP 67 

- mit Ausschalter 4-polig,
- mit RCD 4-pol., $I_{\Delta n} = 30$ mA

Wandsteckdose 5-pol., IP 67 

- mit Ausschalter 4-polig,
- mit RCD 4-pol., $I_{\Delta n} = 30$ mA

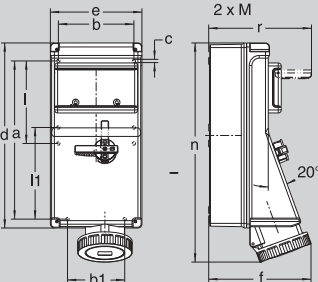

Amp.	16			32			63		
Pole	3	4	5	3	4	5	3	4	5
a	316	316	316	316	316	316	316	316	316
b	151	151	151	151	151	151	151	151	151
b1	114	114	114	114	114	114	114	114	114
c	6,5	6,5	6,5	6,5	6,5	6,5	6,5	6,5	6,5
d	370	370	370	370	370	370	370	370	370
e	183	183	183	183	183	183	183	183	183
f (IP 44)	182	187	184	187	187	189	196	196	196
f (IP 67)	193	194	196	201	201	201	209	209	209
l	165	165	165	165	165	165	165	165	165
ll	183	183	183	183	183	183	183	183	183
n (IP 44)	401	404	405	415	415	417	432	432	432
n (IP 67)	404	405	410	418	418	418	443	443	443
r	206	206	206	206	206	206	206	206	206
M	25/40	25/40	25/40	25/40	25/40	25/40	25/40	25/40	25/40

Wandsteckdose 3-pol., IP 44 

- mit Ausschalter 2-polig,
- mit RCD 2-pol., $I_{\Delta n} = 30$ mA

Wandsteckdose 4-pol., IP 44 

- mit Ausschalter 3-polig,
- mit RCD 4-pol., $I_{\Delta n} = 30$ mA

Wandsteckdose 5-pol., IP 44 

- mit Ausschalter 3-polig,
- mit RCD 4-pol., $I_{\Delta n} = 30$ mA

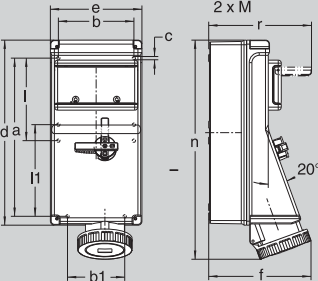

Amp.	16			32			63		
Pole	3	4	5	3	4	5	3	4	5
a	316	316	316	316	316	316	316	316	316
b	151	151	151	151	151	151	151	151	151
b1	114	114	114	114	114	114	114	114	114
c	6,5	6,5	6,5	6,5	6,5	6,5	6,5	6,5	6,5
d	370	370	370	370	370	370	370	370	370
e	183	183	183	183	183	183	183	183	183
f (IP 44)	182	187	184	187	187	189	196	196	196
f (IP 67)	193	194	196	201	201	201	209	209	209
l	165	165	165	165	165	165	165	165	165
ll	183	183	183	183	183	183	183	183	183
n (IP 44)	401	404	405	415	415	417	432	432	432
n (IP 67)	404	405	410	418	418	418	443	443	443
r	206	206	206	206	206	206	206	206	206
M	25/40	25/40	25/40	25/40	25/40	25/40	25/40	25/40	25/40

Wandsteckdose 3-pol., IP 67 





- mit Ausschalter 2-polig,
- mit RCD 2-pol., $I_{\Delta n} = 30$ mA

Wandsteckdose 4-pol., IP 67 

- mit Ausschalter 3-polig,
- mit RCD 4-pol., $I_{\Delta n} = 30$ mA

Wandsteckdose 5-pol., IP 67 

- mit Ausschalter 3-polig,
- mit RCD 4-pol., $I_{\Delta n} = 30$ mA

Ampère	Polzahl	110 V 50 u. 60 Hz			230 V 50 u. 60 Hz			400 V 50 u. 60 Hz			500 V 50 u. 60 Hz			   2 P + E 3 P + E 3 P + N + E		
		3pol. 4h	4pol. 4h	5pol. 4h	3pol. 6h	4pol. 9h	5pol. 9h	3pol. 9h	4pol. 6h	5pol. 6h	3pol. 7h	4pol. 7h	5pol. 7h			
Artikelnummern																
16	3	AL110304UD	AL110306UD	AL110309UD										 AL1307SA		
16	4	AL110404SA	AL110409SA	AL110406SA							AL110407SA					
16	5	AL110504TA	AL110509TA	AL110TA												
32	3	AL130304UD	AL130306UD	AL130309UD												
32	4	AL130404SA	AL130409SA	AL130406SA							AL130407SA					
32	5	AL130504TA	AL130509TA	AL130TA												
63	3	AL160304UD	AL160306UD	AL160309UD												
63	4	AL160404SA	AL160409SA	AL160406SA							AL160407SA					
63	5	AL160504TA	AL160509TA	AL160TA												
16	3	AL119304UD	AL119306UD	AL119309UD												
16	4	AL119404SA	AL119409SA	AL119406SA							AL119407SA					
16	5	AL119504TA	AL119509TA	AL119TA												
32	3	AL139304UD	AL139306UD	AL139309UD												
32	4	AL139404SA	AL139409SA	AL139406SA							AL139407SA					
32	5	AL139504TA	AL139509TA	AL139TA												
63	3	AL169304UD	AL169306UD	AL169309UD												
63	4	AL169404SA	AL169409SA	AL169406SA							AL169407SA					
63	5	AL169504TA	AL169509TA	AL169TA												
16	3	AU110304UJ	AU110306UJ	AU110309UJ												
16	4	AU110404SJ	AU110409SJ	AU110406SJ							AU110407SJ					
16	5	AU110504TJ	AU110509TJ	AU110TJ												
32	3	AU130304UJ	AU130306UJ	AU130309UJ												
32	4	AU130404SJ	AU130409SJ	AU130406SJ							AU130407SJ					
32	5	AU130504TJ	AU130509TJ	AU130TJ												
16	3	AU119304UJ	AU119306UJ	AU119309UJ												
16	4	AU119404SJ	AU119409SJ	AU119406SJ							AU119407SJ					
16	5	AU119504TJ	AU119509TJ	AU119TJ												
32	3	AU139304UJ	AU139306UJ	AU139309UJ												
32	4	AU139404SJ	AU139409SJ	AU139406SJ							AU139407SJ					
32	5	AU139504TJ	AU139509TJ	AU139TJ												
16	3	AL110304UJ	AL110306UJ	AL110309UJ												
16	4	AL110404SJ	AL110409SJ	AL110406SJ							AL110407SJ					
16	5	AL110504TJ	AL110509TJ	AL110TJ												
32	3	AL130304UJ	AL130306UJ	AL130309UJ												
32	4	AL130404SJ	AL130409SJ	AL130406SJ							AL130407SJ					
32	5	AL130504TJ	AL130509TJ	AL130TJ												
63	3	AL160304UJ	AL160306UJ	AL160309UJ												
63	4	AL160404SJ	AL160409SJ	AL160406SJ							AL160407SJ					
63	5	AL160504TJ	AL160509TJ	AL160TJ												
16	3	AL119304UJ	AL119306UJ	AL119309UJ												
16	4	AL119404SJ	AL119409SJ	AL119406SJ							AL119407SJ					
16	5	AL119504TJ	AL119509TJ	AL119TJ												
32	3	AL139304UJ	AL139306UJ	AL139309UJ												
32	4	AL139404SJ	AL139409SJ	AL139406SJ							AL139407SJ					
32	5	AL139504TJ	AL139509TJ	AL139TJ												
63	3	AL169304UJ	AL169306UJ	AL169309UJ												
63	4	AL169404SJ	AL169409SJ	AL169406SJ							AL169407SJ					
63	5	AL169504TJ	AL169509TJ	AL169TJ												

- 1
- 2
- 3
- 4
- 5
- 6
- 7
- 8
- 9
- 10
- Info Steck-
vorrichtungen
- Steckdosen
- Stecker
- Kupplungen
- Anbaudosen
- Mondo
- abschaltbare
Wandsteckdosen
- Sonderlösungen

Auf Anfrage: Wünschen Sie den N-Leiter geschaltet, ändert sich die Art.-Nr. an der 3. Stelle von der „1“ auf die „7“

Wandsteckdosen mit Schalter, mit mechanischer / elektrischer Verriegelung

Amp.	16			32		
Pole	3	4	5	3	4	5
a	127	127	127	154	154	154
b	78	78	78	94	94	94
c	4,5	4,5	4,5	4,5	4,5	4,5
d	166	166	166	193	193	193
e	97	97	97	113	113	113
f (IP 44)	116	120	125	145	145	148
f (IP 67)	120	125	132	154	154	154
j	39	39	39	39	39	39
k	333	333	333	387	387	387
n (IP 44)	352	352	352	409	409	409
n (IP 67)	352	352	352	409	409	409
r	177	177	177	191	191	191
v	7	7	7	7	7	7
M	20	20	20	25	25	25

Wandsteckdose 3-pol., IP 44

- mit Ausschalter 2-polig,
- mit Neozed 1 x E 14 oder 1 x E 18

Wandsteckdose 4-pol., IP 44

- mit Ausschalter 4-polig,
- mit Neozed 3 x E 14 oder 3 x E 18

Wandsteckdose 5-pol., IP 44

- mit Ausschalter 4-polig,
- mit Neozed 3 x E 14 oder 3 x E 18

Amp.	16			32		
Pole	3	4	5	3	4	5
a	127	127	127	154	154	154
b	78	78	78	94	94	94
c	4,5	4,5	4,5	4,5	4,5	4,5
d	166	166	166	193	193	193
e	97	97	97	113	113	113
f (IP 44)	116	120	125	145	145	148
f (IP 67)	120	125	132	154	154	154
j	39	39	39	39	39	39
k	333	333	333	387	387	387
n (IP 44)	352	352	352	409	409	409
n (IP 67)	352	352	352	409	409	409
r	177	177	177	191	191	191
v	7	7	7	7	7	7
M	20	20	20	25	25	25

Wandsteckdose 3-pol., IP 67

- mit Ausschalter 2-polig,
- mit Neozed 1 x E 14 oder 1 x E 18

Wandsteckdose 4-pol., IP 67

- mit Ausschalter 4-polig,
- mit Neozed 3 x E 14 oder 3 x E 18

Wandsteckdose 5-pol., IP 67

- mit Ausschalter 4-polig,
- mit Neozed 3 x E 14 oder 3 x E 18

Amp.	16			32			63		
Pole	3	4	5	3	4	5	3	4	5
a	316	316	316	316	316	316	316	316	316
b	151	151	151	151	151	151	151	151	151
b1	114	114	114	114	114	114	114	114	114
c	6,5	6,5	6,5	6,5	6,5	6,5	6,5	6,5	6,5
d	370	370	370	370	370	370	370	370	370
e	183	183	183	183	183	183	183	183	183
f (IP 44)	182	187	184	187	187	189	196	196	196
f (IP 67)	193	194	196	201	201	201	209	209	209
l	165	165	165	165	165	165	165	165	165
ll	183	183	183	183	183	183	183	183	183
n (IP 44)	401	404	405	415	415	417	432	432	432
n (IP 67)	404	405	410	418	418	418	443	443	443
r	206	206	206	206	206	206	206	206	206
M	25/40	25/40	25/40	25/40	25/40	25/40	25/40	25/40	25/40

Wandsteckdose 3-pol., IP 44

- mit Ausschalter 2-polig,
- mit Neozed 1 x E 14 oder 1 x E 18

Wandsteckdose 4-pol., IP 44

- mit Ausschalter 3-polig,
- mit Neozed 3 x E 14 oder 3 x E 18

Wandsteckdose 5-pol., IP 44

- mit Ausschalter 3-polig,
- mit Neozed 3 x E 14 oder 3 x E 18

Amp.	16			32			63		
Pole	3	4	5	3	4	5	3	4	5
a	316	316	316	316	316	316	316	316	316
b	151	151	151	151	151	151	151	151	151
b1	114	114	114	114	114	114	114	114	114
c	6,5	6,5	6,5	6,5	6,5	6,5	6,5	6,5	6,5
d	370	370	370	370	370	370	370	370	370
e	183	183	183	183	183	183	183	183	183
f (IP 44)	182	187	184	187	187	189	196	196	196
f (IP 67)	193	194	196	201	201	201	209	209	209
l	165	165	165	165	165	165	165	165	165
ll	183	183	183	183	183	183	183	183	183
n (IP 44)	401	404	405	415	415	417	432	432	432
n (IP 67)	404	405	410	418	418	418	443	443	443
r	206	206	206	206	206	206	206	206	206
M25/40	25/40	25/40	25/40	25/40	25/40	25/40	25/40	25/40	25/40

Wandsteckdose 3-pol., IP 67

- mit Ausschalter 2-polig,
- mit Neozed 1 x E 14 oder 1 x E 18

Wandsteckdose 4-pol., IP 67

- mit Ausschalter 3-polig,
- mit Neozed 3 x E 14 oder 3 x E 18

Wandsteckdose 5-pol., IP 67

- mit Ausschalter 3-polig,
- mit Neozed 3 x E 14 oder 3 x E 18

Amp.	16			32		
Pole	3	4	5	3	4	5
a	183	183	183	183	183	183
b	151	151	151	151	151	151
b1	114	114	114	114	114	114
c	6,5	6,5	6,5	6,5	6,5	6,5
d	237	237	237	237	237	237
e	183	183	183	183	183	183
f (IP 44)	182	187	184	187	187	189
f (IP 67)	193	194	196	201	201	201
n (IP 44)	268	270	273	282	282	284
n (IP 67)	270	272	277	285	285	289
v	/	/	/	/	/	/
M	25/40	25/40	25/40	25/40	25/40	25/40











Wandsteckdosen mit elektrischer Verriegelung über Mikroschalter und Schütz, IP 44

Zubehör:
Mikroschalter mit Wechselkontakt, Art.-Nr. AZ 001

Amp.	63		
Pole	3	4	5
a	316	316	316
b	151	151	151
b1	114	114	114
c	6,5	6,5	6,5
d	370	370	370
e	183	183	183
f (IP44)	196	196	196
f (IP67)	209	209	209
l	165	165	165
ll	183	183	183
n (IP44)	432	432	432
n (IP67)	443	443	443
M	25/40	25/40	25/40

Wandsteckdosen mit elektrischer Verriegelung über Mikroschalter und Schütz, IP 44

Zubehör:
Mikroschalter mit Wechselkontakt, Art.-Nr. AZ 001

Ampère	Polzahl	110 V 50 u. 60 Hz			230 V 50 u. 60 Hz			400 V 50 u. 60 Hz			500 V 50 u. 60 Hz			   2 P + E 3 P + E 3 P + N + E		
		3pol. 4h	4pol. 4h	5pol. 4h	3pol. 6h	4pol. 9h	5pol. 9h	3pol. 9h	4pol. 6h	5pol. 6h	3pol. 7h	4pol. 7h	5pol. 7h			
Artikelnummern																
16	3	AU110304UN	AU110306UN	AU110309UN												
16	4	AU110404SN	AU110409SN	AU110406SN												
16	5	AU110504TN	AU110509TN	AU110506TN												
32	3	AU130304UN	AU130306UN	AU130309UN												
32	4	AU130404SN	AU130409SN	AU130406SN												
32	5	AU130504TN	AU130509TN	AU130506TN												
16	3	AU119304UN	AU119306UN	AU119309UN												
16	4	AU119404SN	AU119409SN	AU119406SN												
16	5	AU119504TN	AU119509TN	AU119506TN												
32	3	AU139304UN	AU139306UN	AU139309UN												
32	4	AU139404SN	AU139409SN	AU139406SN												
32	5	AU139504TN	AU139509TN	AU139506TN												
16	3	AL110304UN	AL110306UN	AL110309UN												
16	4	AL110404SN	AL110409SN	AL110406SN												
16	5	AL110504TN	AL110509TN	AL110506TN												
32	3	AL130304UN	AL130306UN	AL130309UN												
32	4	AL130404SN	AL130409SN	AL130406SN												
32	5	AL130504TN	AL130509TN	AL130506TN												
63	3	AL160304UN	AL160306UN	AL160309UN												
63	4	AL160404SN	AL160409SN	AL160406SN												
63	5	AL160504TN	AL160509TN	AL160506TN												
16	3	AL119304UN	AL119306UN	AL119309UN												
16	4	AL119404SN	AL119409SN	AL119406SN												
16	5	AL119504TN	AL119509TN	AL119506TN												
32	3	AL139304UN	AL139306UN	AL139309UN												
32	4	AL139404SN	AL139409SN	AL139406SN												
32	5	AL139504TN	AL139509TN	AL139506TN												
63	3	AL169304UN	AL169306UN	AL169309UN												
63	4	AL169404SN	AL169409SN	AL169406SN												
63	5	AL169504TN	AL169509TN	AL169506TN												
16	3	AE110304MV	AE110306MV	AE110309MV												
16	4	AE110404MV	AE110409MV	AE110406MV	AE110407MV											
16	5	AE110504MV	AE110509MV	AE110506MV												
32	3	AE130304MV	AE130306MV	AE130309MV												
32	4	AE130404MV	AE130409MV	AE130406MV	AE130407MV											
32	5	AE130504MV	AE130509MV	AE130506MV												
63	3	AJ160304MV	AJ160306MV	AJ160309MV												
63	4	AJ160404MV	AJ160409MV	AJ160406MV	AJ160407MV											
63	5	AJ160504MV	AJ160509MV	AJ160506MV												

Auf Anfrage: Wünschen Sie den N-Leiter geschaltet, ändert sich die Art.-Nr. an der 3. Stelle von der „1“ auf die „7“

- 1
- 2
- 3
- 4
- 5
- 6
- 7
- 8
- 9
- 10
- Info Steck-
vorrichtungen
- Steckdosen
- Stecker
- Kupplungen
- Anbaudosen
- Mondo
- abschaltbare
Wandsteckdosen
- Sonderlösungen

Wandsteckdosen mit Schalter, mit elektrischer Verriegelung bzw. mit/ohne Verriegelung

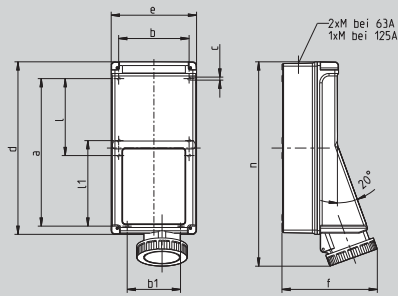

Amp.	63		
Pole	3	4	5
a	316	316	316
b	151	151	151
b1	114	114	114
c	6,5	6,5	6,5
d	370	370	370
e	183	183	183
f (IP44)	196	196	196
f (IP67)	209	209	209
l	165	165	165
ll	183	183	183
n (IP44)	432	432	432
n (IP67)	443	443	443
M25/40	25/40	25/40	25/40

Wandsteckdosen mit elektrischer Verriegelung über Pilotkontakt und Schütz, IP 44

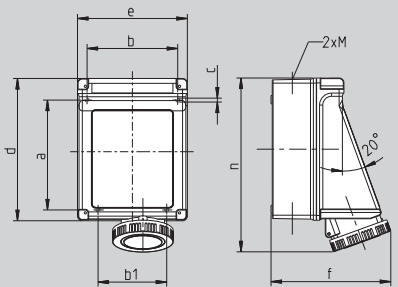

Amp.	16			32		
Pole	3	4	5	3	4	5
a	183	183	183	183	183	183
b	151	151	151	151	151	151
b1	114	114	114	114	114	114
c	6,5	6,5	6,5	6,5	6,5	6,5
d	237	237	237	237	237	237
e	183	183	183	183	183	183
f (IP 44)	182	187	184	187	187	189
f (IP 67)	193	194	196	201	201	201
n (IP 44)	268	270	273	282	282	284
n (IP 67)	270	272	277	285	285	289
v	/	/	/	/	/	/
M	25/40	25/40	25/40	25/40	25/40	25/40

Wandsteckdosen mit elektrischer Verriegelung über Mikroschalter und Schütz, IP 67

Zubehör:
Mikroschalter mit Wechselkontakt, Art.-Nr. AZ 001

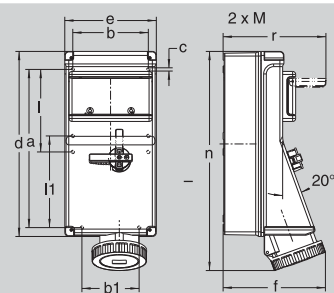

Amp.	16			32			63		
Pole	3	4	5	3	4	5	3	4	5
a	316	316	316	316	316	316	316	316	316
b	151	151	151	151	151	151	151	151	151
b1	114	114	114	114	114	114	114	114	114
c	6,5	6,5	6,5	6,5	6,5	6,5	6,5	6,5	6,5
d	370	370	370	370	370	370	370	370	370
e	183	183	183	183	183	183	183	183	183
f (IP 44)	182	187	184	187	187	189	196	196	196
f (IP 67)	193	194	196	201	201	201	209	209	209
l	165	165	165	165	165	165	165	165	165
ll	183	183	183	183	183	183	183	183	183
n (IP 44)	401	404	405	415	415	417	432	432	432
n (IP 67)	404	405	410	418	418	418	443	443	443
r	206	206	206	206	206	206	206	206	206
M	25/40	25/40	25/40	25/40	25/40	25/40	25/40	25/40	25/40

Wandsteckdose 5-pol., IP 44

- ohne Verriegelung,
- mit Ausschalter 3-polig,
- mit MCB 3-polig,
- mit RCD 4-polig, $I_{\Delta n} = 30 \text{ mA}$

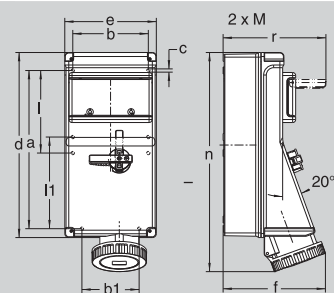

Amp.	16			32			63		
Pole	3	4	5	3	4	5	3	4	5
a	316	316	316	316	316	316	316	316	316
b	151	151	151	151	151	151	151	151	151
b1	114	114	114	114	114	114	114	114	114
c	6,5	6,5	6,5	6,5	6,5	6,5	6,5	6,5	6,5
d	370	370	370	370	370	370	370	370	370
e	183	183	183	183	183	183	183	183	183
f (IP 44)	182	187	184	187	187	189	196	196	196
f (IP 67)	193	194	196	201	201	201	209	209	209
l	165	165	165	165	165	165	165	165	165
ll	183	183	183	183	183	183	183	183	183
n (IP 44)	401	404	405	415	415	417	432	432	432
n (IP 67)	404	405	410	418	418	418	443	443	443
r	206	206	206	206	206	206	206	206	206
M	25/40	25/40	25/40	25/40	25/40	25/40	25/40	25/40	25/40

Wandsteckdose 5-pol., IP 44

- mit Verriegelung,
- mit Ausschalter 3-polig,
- mit MCB 3-polig,
- mit RCD 4-polig, $I_{\Delta n} = 30 \text{ mA}$

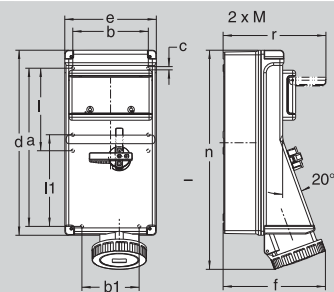

Amp.	16			32			63		
Pole	3	4	5	3	4	5	3	4	5
a	316	316	316	316	316	316	316	316	316
b	151	151	151	151	151	151	151	151	151
b1	114	114	114	114	114	114	114	114	114
c	6,5	6,5	6,5	6,5	6,5	6,5	6,5	6,5	6,5
d	370	370	370	370	370	370	370	370	370
e	183	183	183	183	183	183	183	183	183
f (IP 44)	182	187	184	187	187	189	196	196	196
f (IP 67)	193	194	196	201	201	201	209	209	209
l	165	165	165	165	165	165	165	165	165
ll	183	183	183	183	183	183	183	183	183
n (IP 44)	401	404	405	415	415	417	432	432	432
n (IP 67)	404	405	410	418	418	418	443	443	443
r	206	206	206	206	206	206	206	206	206
M	25/40	25/40	25/40	25/40	25/40	25/40	25/40	25/40	25/40

Wandsteckdose 5-pol., IP 67



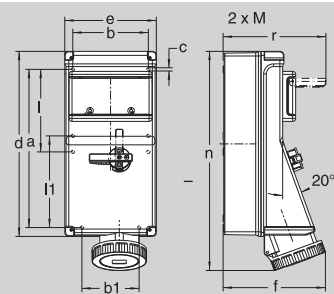







- ohne Verriegelung,
- mit Ausschalter 3-polig,
- mit MCB 3-polig,
- mit RCD 4-polig, $I_{\Delta n} = 30 \text{ mA}$



Amp.	16			32			63		
Pole	3	4	5	3	4	5	3	4	5
a	316	316	316	316	316	316	316	316	316
b	151	151	151	151	151	151	151	151	151
b1	114	114	114	114	114	114	114	114	114
c	6,5	6,5	6,5	6,5	6,5	6,5	6,5	6,5	6,5
d	370	370	370	370	370	370	370	370	370
e	183	183	183	183	183	183	183	183	183
f (IP 44)	182	187	184	187	187	189	196	196	196
f (IP 67)	193	194	196	201	201	201	209	209	209
l	165	165	165	165	165	165	165	165	165
ll	183	183	183	183	183	183	183	183	183
n (IP 44)	401	404	405	415	415	417	432	432	432
n (IP 67)	404	405	410	418	418	418	443	443	443
r	206	206	206	206	206	206	206	206	206
M	25/40	25/40	25/40	25/40	25/40	25/40	25/40	25/40	25/40

Wandsteckdose 5-pol., IP 67

- mit Verriegelung,
- mit Ausschalter 3-polig,
- mit MCB 3-polig,
- mit RCD 4-polig, $I_{\Delta n} = 30 \text{ mA}$

Ampère	Polzahl	110 V 50 u. 60 Hz			230 V 50 u. 60 Hz			400 V 50 u. 60 Hz			500 V 50 u. 60 Hz			   2 P + E 3 P + E 3 P + N + E		
		3pol. 4h	4pol. 4h	5pol. 4h	3pol. 6h	4pol. 9h	5pol. 9h	3pol. 9h	4pol. 6h	5pol. 6h	3pol. 7h	4pol. 7h	5pol. 7h			
Artikelnummern																
63	3	AJ160304PV	AJ160306PV	AJ160309PV	AJ160407PV											
63	4	AJ160404PV	AJ160409PV	AJ160406PV												
63	5	AJ160504PV	AJ160509PV	AJ160PV												
16	3	AE119304MV	AE119306MV	AE119309MV	AE119407MV											
16	4	AE119404MV	AE119409MV	AE119406MV												
16	5	AE119504MV	AE119509MV	AE119MV												
32	3	AE139304MV	AE139306MV	AE139309MV	AE139407MV											
32	4	AE139404MV	AE139409MV	AE139406MV												
32	5	AE139504MV	AE139509MV	AE139MV												
16	5	AK110504TH	AK110509TH	AK110TH												
32	5	AK130504TH	AK130509TH	AK130TH												
63	5	AK160504TH	AK160509TH	AK160TH												
16	5	AL110504TH	AL110509TH	AL110TH												
32	5	AL130504TH	AL130509TH	AL130TH												
63	5	AL160504TH	AL160509TH	AL160TH												
16	5	AK119504TH	AK119509TH	AK119TH												
32	5	AK139504TH	AK139509TH	AK139TH												
63	5	AK169504TH	AK169509TH	AK169TH												
16	5	AL119504TH	AL119509TH	AL119TH												
32	5	AL139504TH	AL139509TH	AL139TH												
63	5	AL169504TH	AL169509TH	AL169TH												

- 1
- 2
- 3
- 4
- 5
- 6
- 7
- 8
- 9
- 10
- Info Steck-
vorrichtungen
- Steckdosen
- Stecker
- Kupplungen
- Anbaudosen
- Mondo
- abschaltbare
Wandsteckdosen
- Sonderlösungen

Auf Anfrage: Wünschen Sie den N-Leiter geschaltet, ändert sich die Art.-Nr. an der 3. Stelle von der „1“ auf die „7“



Gut getarnt!

Die Elektroinstallation auf Bühnen soll zwar einwandfrei funktionieren, dem Zuschauer jedoch nicht ins Auge fallen oder gar das Gesamtbild stören.

Hier ist die Lösung:

Schwarze Gehäuse, die lästige **Lichtreflexionen verhindern** und somit die Elektroinstallation auf Bühnen fast „unsichtbar“ machen!

Vergleichen Sie selbst



Eventverteiler siehe Kapitel Steckdosenkombinationen



Verlängerungsleitungen mit schwarzen Steckvorrichtungen für Eventtechnik auf Anfrage.



Stecker
mit Trompetenverschraubung
16 - 125 A



Stecker
mit Kabelverschraubung
16 - 32 A

Seite 644 - 645

Kupplungen
mit Trompetenverschraubung
16 - 125 A



Kupplungen
mit Kabelverschraubung
16 - 32 A

Seite 644 - 645

Anbaudosen gerade
16 - 125 A



Seite 644 - 645

Buchseneinsätze
16 A



Stifteinsätze
16 A

Seite 646 - 647

Sockelgehäuse
Baureihe Serie B



Anbaugehäuse
Baureihe Serie B

Seite 646 - 647

Kupplungsgehäuse
Baureihe Serie B



Tüllengehäuse
Baureihe Serie B

Seite 646 - 647

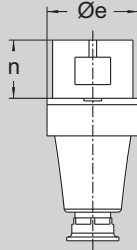
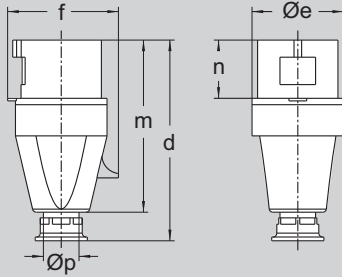

Amp.	16			32			63		
Pole	3	4	5	3	4	5	3	4	5
d	123	131	131	155	155	155	240	240	240
Øe	51	65	65	73	73	73	81	81	81
f	60	68	75	79	79	88	97	97	97
m	118	112	112	133	133	133	192	192	192
n	37	37	37	46	46	46	67	67	67
Øp	7,5-14,5	7,5-14,5	7,5-14,5	10-19,5	10-19,5	10-19,5	18-34,5	18-34,5	18-34,5

Stecker
für Eventtechnik,
mit Trompetenverschraubung,
16 - 63 A: IP 44
125 A: IP 67 ¹⁾

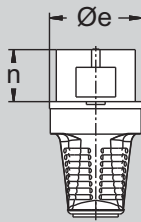
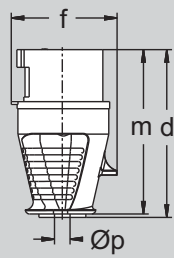

Amp.	16
Pole	3
d	111
Øe	51
f	60
m	108
n	37
Øp	8/15

Stecker
für Eventtechnik,
mit innenliegendem Kabelknickschutz,
IP 44

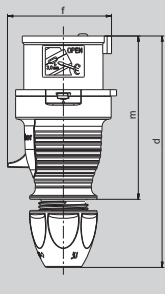

Amp.	16	32
Pole	5	5
d	150-161	174-183
Øe	65	72
e1	35	38,5
f	71	83
m	111	128
n	37	45,5
Øp	7,5-18,5	10-22,5

Stecker
für Eventtechnik,
mit außenliegender Kabelverschraubung,
IP 44

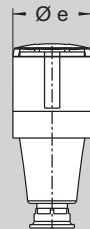
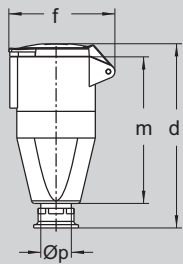

Amp.	16			32			63		
Pole	3	4	5	3	4	5	3	4	5
d	135	151	151	171	171	171	255	255	255
Øe	51	65	65	72	72	72	96	96	96
f	68	85	85	91	91	98	114	114	114
m	110	113	113	136	136	136	194	194	194
Øp	7,5-14,5	7,5-14,5	7,5-14,5	10-19,5	10-19,5	10-19,5	18-34,5	18-34,5	18-34,5

Kupplung
für Eventtechnik,
mit Trompetenverschraubung,
16 - 63 A: IP 44
125 A: IP 67 ²⁾

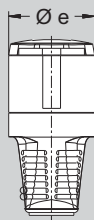
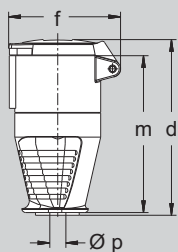

Amp.	16
Pole	3
d	121
Øe	51
f	68
m	108
Øp	8/15



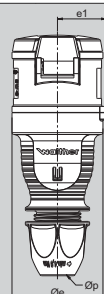
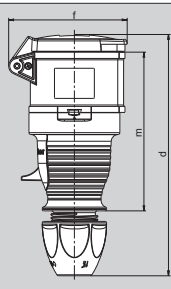

Kupplung
für Eventtechnik,
mit innenliegendem Kabelknickschutz,
IP 44



Amp.	16	32
Pole	5	5
d	165-176	189-199
Øe	65	72
e1	35	38,5
f	85	97
m	114	130
Øp	7,5/18,5	10-22,5

Kupplung
für Eventtechnik,
mit außenliegender Kabelverschraubung,
IP 44

1) Maßzeichnung + Maße für 125 A, IP 67 siehe Kapitel „Stecker“, Artikel 279
2) Maßzeichnung + Maße für 125 A, IP 67 siehe Kapitel „Kupplungen“, Artikel 379

Ampère	Polzahl	110 V 50 u. 60 Hz			230 V 50 u. 60 Hz			400 V 50 u. 60 Hz			500 V 50 u. 60 Hz			
		3pol. 4h	4pol. 4h	5pol. 4h	3pol. 6h	4pol. 9h	5pol. 9h	3pol. 9h	4pol. 6h	5pol. 6h	3pol. 7h	4pol. 7h	5pol. 7h	
Artikelnummern														
16	3				211306SW								10	
16	4							211406SW					10	
16	5							211SW					10	
32	3				231306SW			231406SW					10	
32	4							231SW					10	
32	5												10	
63	3				261306SW			261406SW					5	
63	4							261SW					5	
63	5												5	
125	3				279306SW ¹⁾			279406SW ¹⁾					2	
125	4							279SW ¹⁾					2	
125	5												2	
16	3	215304SW			215306SW								10	
16	5							210SW					10/60	
32	5							230SW					10/60	
16	3				311306SW			311406SW					10	
16	4							311SW					10	
16	5												10	
32	3				331306SW			331406SW					10	
32	4							331SW					10	
32	5												10	
63	3				361306SW			361406SW					5	
63	4							361SW					5	
63	5												5	
125	3				379306SW ²⁾			379406SW ²⁾					2	
125	4							379SW ²⁾					2	
125	5												2	
16	3	315304SW			315306SW								10	
16	5							310SW					10/60	
32	5							330SW					10/60	



- 1
- 2
- 3
- 4
- 5
- 6
- 7
- 8
- 9
- 10
- Info Steck-
vorrichtungen
- Steckdosen
- Stecker
- Kupplungen
- Anbaudosen
- Mondo
- abschaltbare
Wandsteckdosen
- Sonderlösungen

Hier aufgeführte Geräte in 63 A / 125 A auch mit Pilotkontakt erhältlich:
zum Bestellen einfach ein „P“ nach der Art.-Nr. einfügen.

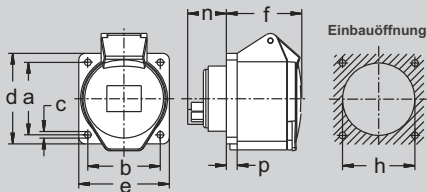

Amp.	16			32			63		
Pole	3	4	5	3	4	5	3	4	5
a	60	60	60	60	60	60	85	85	85
b	60	60	60	60	60	60	77	77	77
c	5,5	5,5	5,5	5,5	5,5	5,5	6,5	6,5	6,5
d	62	75	75	75	75	75	107	107	107
e	62	75	75	75	75	75	100	100	100
f	52	53	53	65	65	65	85	85	85
h	46	60	60	60	60	60	90	90	90
n	28	28	28	27	27	27	52	52	52
p	6	9	9	9	9	9	12	12	12

Anbaudosen gerade,
für Eventtechnik
16 - 32 A: IP 44, Flanschmaß 75 x 75,
fingersicher nach BGV A3

63 A: IP 44, Flanschmaß 107 x 100,
fingersicher nach BGV A3

125 A: IP 67³⁾

Buchseinsatz 710116 / 71011601

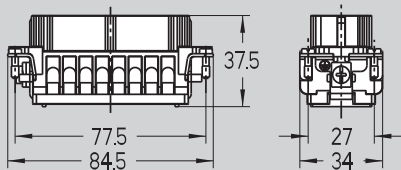

Stifteinsatz 710216 / 71021601

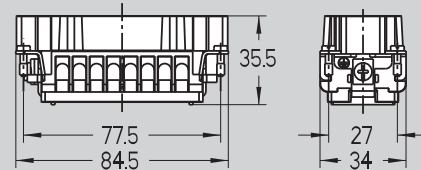

Schraubanschluss,
Baureihe B 16
0,5-2,5 mm² (20-14 AWG)

Baureihe B 16,
mit Schneid-Klemm-Technik,

P711016MSSW

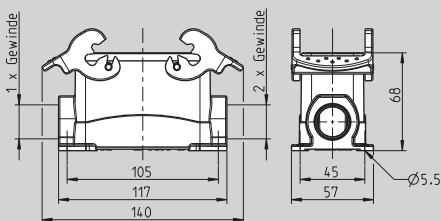

P757072MSSW

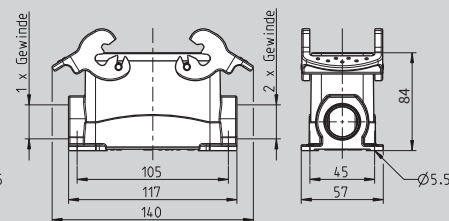

Sockelgehäuse
für Eventtechnik,
Höhe 68 mm, P711016MSSW
Höhe 84 mm, P757072MSSW
mit Querverriegelungsbügeln,
mit Stützen
ohne Verschraubung

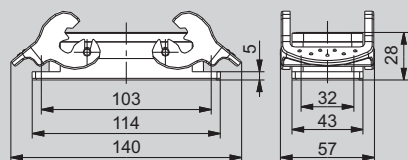

Anbaugehäuse
für Eventtechnik,
Höhe 29 mm,
mit Querverriegelungsbügeln,
mit Aussparung für Bezeichnungsschilder,
Montageausschnitt 86 x 35 mm

P713616SW

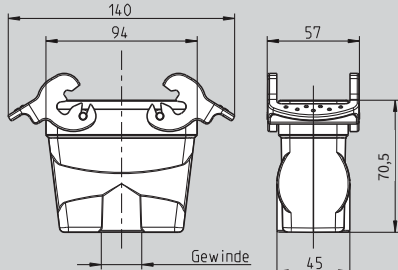

P753772SW

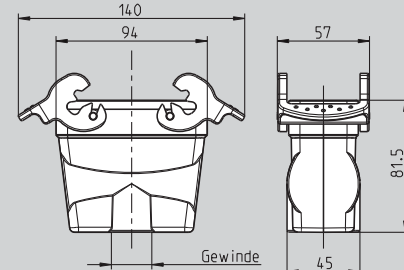

Kupplungsgehäuse
für Eventtechnik,
Höhe 70,5 mm P713616SW
Höhe 81,5 mm P753772SW
mit Querverriegelungsbügeln,
mit Stützen
ohne Verschraubung

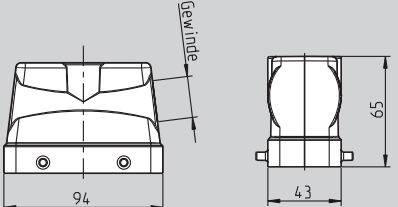

P718016SW

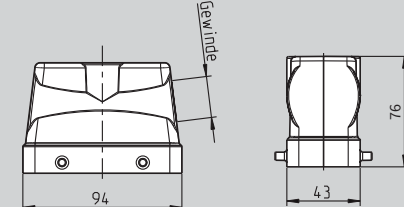

P728140SW



Tüllengehäuse
für Eventtechnik,
Höhe 65 mm P718016SW
Höhe 76 mm P728140SW
für Querverriegelungsbügel,
Kabeleinführung seitlich,
ohne Verschraubung 1 x M 25

Ampère	Polzahl	110 V 50 u. 60 Hz			230 V 50 u. 60 Hz			400 V 50 u. 60 Hz			Zubehör		  		
		3pol. 4h	4pol. 4h	5pol. 4h	3pol. 6h	4pol. 9h	5pol. 9h	3pol. 9h	4pol. 6h	5pol. 6h			3	4	5
Artikeln immern															
16	3	411304SW			411306SW							10			
16	4							410406SW 410SW			10				
16	5							410SW			10				
32	3				430306SW						10				
32	4							430406SW 430SW			10				
32	5							430SW			10				
63	3				460306SW						5				
63	4							460406SW 460SW			5				
63	5							460SW			5				
125	3				479306SW ³⁾						2				
125	4							479406SW ³⁾			2				
125	5							479SW ³⁾			2				
16		Schraubanschluss			710116						10				
16		Schneid-Klemm-Technik			71011601						10				
16		Schraubanschluss			710216						10				
16		Schneid-Klemm-Technik			71021601						10				
16															
16					P711016MSSW			M 25 719630			10				
16								M 32 719631			10				
16					714116SW						10				
16															
16					P713616SW			M 25 719630			10				
16								M 32 719631			10				
16															
16					P718016SW			M 25 719630			10				
16								M 32 719631			10				

Auch in 6-, 10- und 24-polig erhältlich

Oben aufgeführte Geräte in 63 A / 125 A auch mit Pilotkontakt erhältlich; zum Bestellen einfach ein „P“ nach der Art.-Nr. einfügen.



Immer eine Hand frei!

Die exklusive Konstruktion, Klapptopf und Steckernase, von Walther ermöglicht das Stecken und Ziehen mit nur einer Hand.



7-polige Steckvorrichtungen

werden grundsätzlich mit vernickelten Kontakten geliefert - zum Schutz vor Oxidation.



Wird ein elektrischer Antrieb über eine Steckvorrichtung betrieben, z. B. Stern-Dreieck-Schaltung, Dalander-Schaltung oder Förderbandanlagen, so sind 7-polige Steckvorrichtungen zu verwenden.

Wandsteckdosen

16 und 32 A
IP 44

Seite 650 - 651



Stecker

16 und 32 A
IP 44

Seite 650 - 651



Gerätestecker

Wandbefestigung
oder mit Flansch
16 und 32 A
IP 44

Seite 650 - 651



Kupplungen

16 und 32 A
IP 44

Seite 650 - 651



Anbaudosen

gerade und schräg
16 und 32 A
IP 44

Seite 652 - 653



Zubehör

Seite 652 - 653



1

2

3

4

5

6

7

8

9

10

Info Steck-
vorrichtungen

Steckdosen

Stecker

Kupplungen

Anbaudosen

Mondo

abschaltbare
Wandsteckdosen

Sonderlösungen

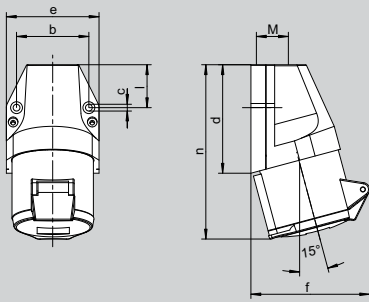

Amp.	16	32
Pole	7	7
b	60	60
c	5,3	5,3
d	80	97
e	74	82
f	90	105
l	31	45
n	129	155
M	20	25

Wandsteckdosen,
Außenbefestigung,
1 Kabeleinführung oben,
IP 44

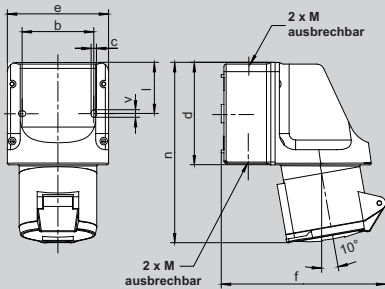

Amp.	16	32
Pole	7	7
b	66,5	66,5
c	5	5
d	96	96
e	95	95
f	146	157
l	47,5	47,5
n	164	173
v	7	7
M	20/25	20/25

Wandsteckdosen,
Innenbefestigung,
Kabeleinführung 2 x oben und unten,
ausbrechbar,
IP 44

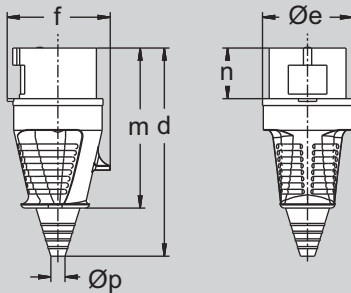

Amp.	16	32
Pole	7	7
d	153	181
Øe	65	72
f	75	88
m	117	138
n	37	46
Øp	8/21	11/24

Stecker,
Kabelknickschutz,
IP 44

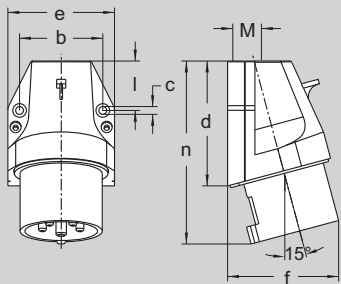

Amp.	16	32
Pole	7	7
b	60	60
c	5,3	5,3
d	80	97
e	74	82
f	73	86
l	31	45
n	117	141
M	20	25

Wandgerätestecker,
Außenbefestigung,
1 Kabeleinführung oben,
IP 44

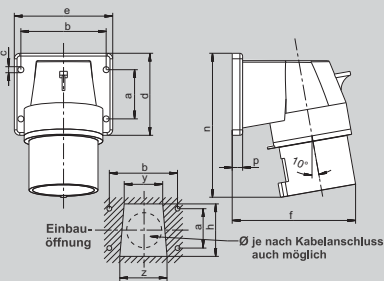

Amp.	16	32
Pole	7	7
a	40	45
b	68	78
c	5,5	5,5
d	66	75
e	80	90
f	92	103
h	52	60
n	110	129
p	9,5	9,5
y	38	44
z	46	54

Befestigungsmaß = a + b,
Flanschmaß = d + e

Anbaugerätestecker schräg,
Flanschgehäuse angeschraubt,
IP 44

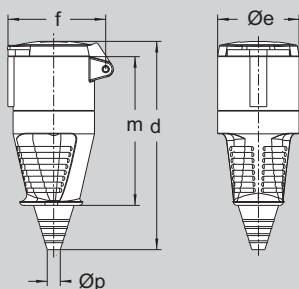

Amp.	16	32
Pole	7	7
d	167	196
Øe	65	72
f	85	98
m	119	141
Øp	8/21	11/24

Kupplungen,
Kabelknickschutz,
IP 44

7-polige Steckvorrichtungen

Ampère	Polzahl	230 V 50 u. 60 Hz			400 V 50 u. 60 Hz			500 V 50 u. 60 Hz			
		3pol. 6h	4pol. 9h	5pol. 9h	3pol. 9h	4pol. 6h	5pol. 6h	3pol. 7h	4pol. 7h	5pol. 7h	
		Artikelnummern									
16	7	110709			110706			110707			10
32	7	130709			130706			130707			10
16	7	111709			111706			111707			5
32	7	131709			131706			131707			5
16	7	210709			210706			210707			10
32	7	230709			230706			230707			10
16	7	610709			610706			610707			10
32	7	630709			630706			630707			10
16	7	611709			611706			611707			10
32	7	631709			631706			631707			10
16	7	310709			310706			310707			10
32	7	330709			330706			330707			10



6 P + E



130706



131706



230706



630706



631706



330706

1

2

3

4

5

6

7

8

9

10

Info Steck-
vorrichtungen

Steckdosen

Stecker

Kupplungen

Anbaudosen

Mondo

abschaltbare
Wandsteckdosen

Sonderlösungen

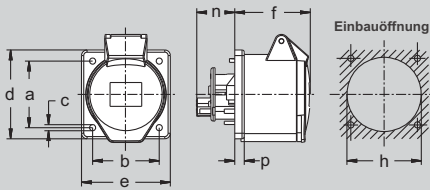

Amp.	16	32
Pole	7	7
a	60	60
b	60	60
c	5,5	5,5
d	80	80
e	80	80
f	60	60
h	67	71
n	23,5	23,5
p	8,5	8,5

Befestigungsmaß = a + b,
Flanschmaß = d + e

Anbaudosen, gerade,
Flansch angeschraubt,
Flanschmaß 80 x 80,
IP 44

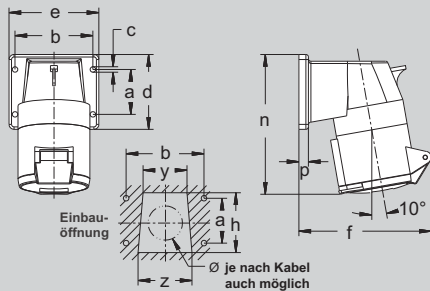

Amp.	16	32
Pole	7	7
a	40	45
b	68	78
c	5,5	5,5
d	66	75
e	80	90
f	110	124
h	52	60
n	122	142
p	9,5	9,5
y	38	44
z	46	54

Befestigungsmaß = a + b,
Flanschmaß = d + e



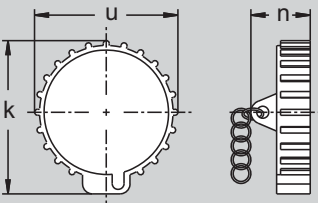

Anbaudosen schräg,
Flanschgehäuse angeschraubt,
IP 44



Amp.	16	
Pole	3	5
k	48	60
n	24	20
u	52	65

Schutzkappen
für Stecker und Gerätestecker,
mit Anbausatz,
IP 44

7-polige Steckvorrichtungen

Ampère	Polzahl	230 V 50 u. 60 Hz			400 V 50 u. 60 Hz			500 V 50 u. 60 Hz				 6 P + E
		3pol. 6h	4pol. 9h	5pol. 9h	3pol. 9h	4pol. 6h	5pol. 6h	3pol. 7h	4pol. 7h	5pol. 7h		
Artikelnummern												
16	7	411709	411706	411707	10	 431706						
32	7	431709	431706	431707	10							
16	7	514709	514706	514707	10	 534						
32	7	534709	534706	534707	10							
für Ampère	für Polzahl	Artikelnummer				 614500						
16	7	614500			10							

1

2

3

4

5

6

7

8

9

10

Info Steck-
vorrichtungen

Steckdosen

Stecker

Kupplungen

Anbaudosen

Mondo

abschaltbare
Wandsteckdosen

Sonderlösungen

Caravan-Steckvorrichtungen

Elektrische Stromversorgungseinrichtungen an Caravanstellplätzen

DIN/VDE 0100 T708:

708.530.5 Steckdosen

708.530.5.1

Jede Steckdose und ihr Gehäuse, die Teil der elektrischen Versorgungseinrichtungen des Caravanstellplatzes sind, müssen der DIN EN 60309-2 (VDE 0623-20) entsprechen und der Schutzgrad muss mindestens IP 44 nach DIN EN 60529 (VDE 0470-1) sein.

708.530.5.2

Der untere Teil von Steckdosen muss vom Boden in einer Höhe zwischen 0,5 m und 1,5 m angeordnet sein. In besonderen Fällen, abhängig von den Umgebungsbedingungen, wie dem Risiko der Überflutung oder des schweren Schneefalls, darf die maximale Höhe von 1,5 m überschritten werden.

708.530.5.3

Der Bemessungsstrom von Steckdosen darf nicht weniger als 16 A betragen. Steckdosen mit höherem Bemessungsstrom müssen vorgesehen werden, wenn höherer Leistungsbedarf zu erwarten ist.

708.530.5.4

Mindestens eine Steckdose muss für jedes bewohnbare Freizeitfahrzeug vorgesehen werden.

708.530.5.5

Jede Steckdose muss mit einem eigenen Schutz bei Überstrom versehen werden.

708.530.5.6

Jede Steckdose muss einzeln durch eine eigene Fehlerstrom-Schutzeinrichtung (RCD) mit einem Bemessungsdifferenzstrom ≤ 30 mA, die den Neutralleiter mit abschaltet, geschützt sein.



Steckdosenkombination in Edelstahlsäule, mit abschließbaren Anbaudosen – z. B. für Campingplätze oder Liegeplätze für Boote und Yachten

Edelstahlsäulen für Kombinationen siehe S. 537



Caravan-Gerätestecker mit Winkelkupplung

Bevor die Kupplung gesteckt wird, muss der blaue Einsatz des Einbaugerätesteckers vorgezogen werden bis die Verriegelung einrastet. Nach Gebrauch den blauen Einsatz wieder entriegeln, zurück drücken und Klappdeckel schließen.



Anbaudose, verschließbar mit Stecker

Das gezeigte Gerät lässt sich mit einem Vorhängeschloss verschließen.

Die Ösen an Anbaudose, Klappdeckel und Stecker bieten doppelten Schutz:

- Schutz vor Stromkreis-trennung (gesteckter Zustand)
- Schutz vor unerlaubter Stromentnahme (ungesteckter Zustand)

Wandsteckdosen
16 A

Mondo-Wandsteckdosen
16 A

Seite 656 - 657



Anbaudosen
16 A

Mondo-Anbaudosen
16 A

Vorhängeschloss

Seite 658 - 659



Stecker
16 A

Schraubanschluss

Seite 658 - 661



Caravan-Einbaugerätestecker
16 A S. 99

Wandgerätestecker
16 A S. 99



Kupplungen
16 A
Schraubanschluss

Seite 660 - 661



Caravan-Steckdosen-kombinationen
16 A

Seite 660 - 661



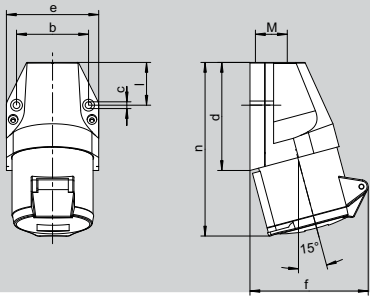

Amp.	16
Pole	3
b	45,5
c	5,3
d	74
e	60
f	75
n	28
M	20

Wandsteckdose,
Außenbefestigung,
1 Kabeleinführung oben,
IP 44.

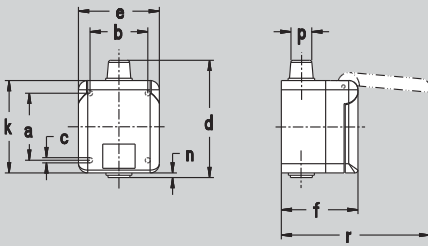

Amp.	16
Pole	3
a	58
b	50
c	4,5
d	98
e	70
f	68
k	80
n	5
p	7/17,5
r	130

mondo Wandsteckdose,
Aufputz,
RAL 7035 lichtgrau,
IP 44.

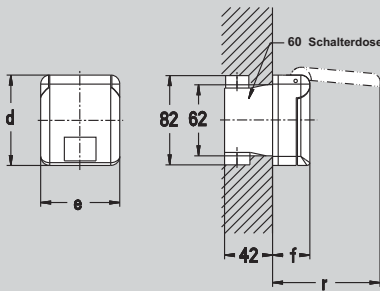

Amp.	16
Pole	3
d	80
e	70
f	33
r	96

mondo Wandsteckdose,
Unterputz,
RAL 7035 lichtgrau,
mit Putzausgleich
IP 44.

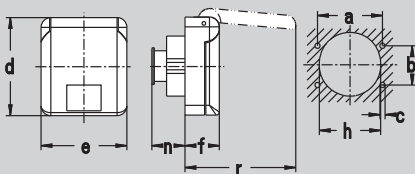

Amp.	16
Pole	3
a	53
b	32
c	4,2
d	80
e	70
f	28
h	50
n	29
r	91

Befestigungsmaß = a + b,
Flanschmaß = d + e

mondo Anbaudose gerade,
RAL 7035 lichtgrau,
IP 44.

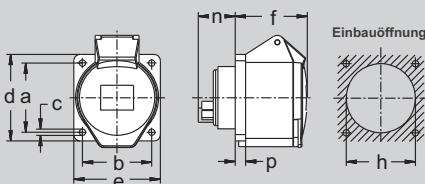

Amp.	16
Pole	3
a	47
b	47
c	5,5
d	62
e	62
f	52
h	46
n	28
p	6

Befestigungsmaß = a + b,
Flanschmaß = d + e

Anbaudose gerade,
Flanschmaß 62 x 62,
fingersicher nach BGV A3,
IP 44.

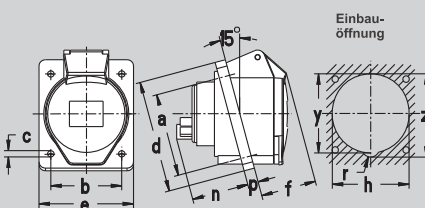









Amp.	16
Pole	3
a	47
b	47
c	5,5
d	68
e	62
f	45
h	51
n	41
p	6
r	6,5
y	52,5
z	57

Befestigungsmaß = a + b,
Flanschmaß = d + e

Anbaudose schräg,
Flanschmaß 68 x 62,
fingersicher nach BGV A3,
IP 44.

Caravan Steckvorrichtungen

Ampère	Polzahl	230 V 50 u. 60 Hz				 2 P + E	1	
		3pol. 6h	4pol. 9h	5pol. 9h				2
Artikelnummern							3	
* AS = mit Öse für Vorhängeschloss, zum Verschließen mit Stecker 212306	16	3	110306			10	 110 306	4
	16	3	110306AS*			10		5
	16	3	117306			10	 117 306	6
	16	3	418306LG			10	 418 306 LG	7
	16	3	417306			10	 417 306	8
	16	3	410306			10	 410 306	9
	16	3	510306			10	 510 306	10

Info Steck-
vorrichtungen

Steckdosen

Stecker

Kupplungen

Anbaudosen

Mondo

abschaltbare
Wandsteckdosen

Sonderlösungen

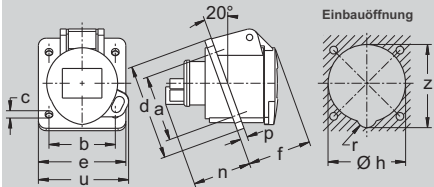

Amp.	16
Pole	3
a	47
b	47
c	5,5
d	68
e	62
f	46
h	55
n	41
p	5
r	5
s	23,5
u	65
z	59

Befestigungsmaß = a + b,
Flanschmaß = d + e

Anbaudose schräg,
mit Öse für Vorhängeschloss zum
Verschließen mit Stecker 212306
IP 44 ⚡.

Vorhängeschloss

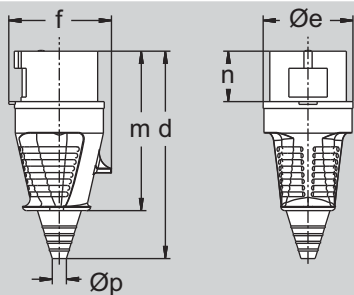

Amp.	16
Pole	3
d	143
Øe	51
f	60
m	108
n	37
Øp	7/13

Stecker,
mit Kabelknickschutz,
IP 44 ⚡.

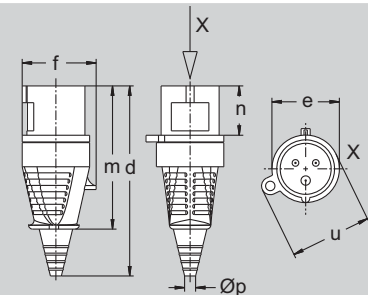

Amp.	16
Pole	3
d	143
e	51
f	60
m	108
n	37
Øp	7/13
u	61

Stecker,
mit Kabelknickschutz,
mit Öse für Vorhängeschloss zum
Verschließen mit Anbaudose 512306,
IP 44 ⚡.

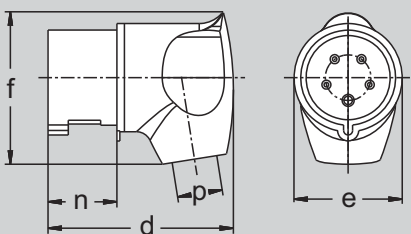

Amp.	16
Pole	3
d	85
e	50,3
f	70
n	37
p	8/15

mondo Winkelstecker,
Hinterteil RAL 7035 lichtgrau,
IP 44 ⚡.

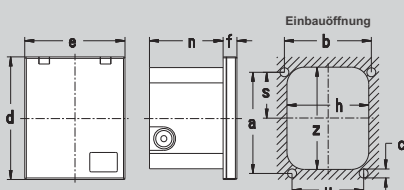

Amp.	16
Pole	3
a	99
b	85
c	4,4
d	120
e	98
f	15
h	80
n	72
p	8/13
r	17
s	45
u	70
z	100

Caravan-Einbaugerätestecker,
mit Befestigungsrahmen (gleichzeitig
Bohrschablone),
IP 44 ⚡.

Caravan Steckvorrichtungen

Ampère	Polzahl	230 V 50 u. 60 Hz				 2 P + E	1
		3pol. 6h	4pol. 9h	5pol. 9h			
Artikelnummern							3
16	3	512306			10	 512 306	4
		500			1	 500	5
16	3	210306			10	 210 306	6
16	3	212306			10	 212 306	7
16	3	216306			10	 216 306	8
16	3	612306 weiß			1	 612 306	9
16	3	613306 braun			1		10
16	3	614306 schwarz			1		

Caravan Steckvorrichtungen

Ampère	Polzahl	230 V 50 u. 60 Hz				 2 P + E	1
		3pol. 6h	4pol. 9h	5pol. 9h			
		Artikelnummern					3
	16	3	610306	10		4	
	16	3	310306	10		5	
* AS = mit Öse für Vorhängeschloss, zum Verschließen mit Stecker 212306	16	3	310306AS*	10		6	
	16	3	316306	10		7	
						8	
						9	
						10	
						Info Steckvorrichtungen	
						Steckdosen	
						Stecker	
						Kupplungen	
						Anbaudosen	
						Mondo	
						abschaltbare Wandsteckdosen	
						Sonderlösungen	

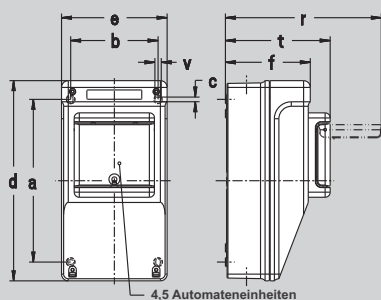

a	192
b	103
c	5,5
d	237
e	125
f	100,5
r	185
t	124
v	7,5
M	20/25

4,5 Automateneinheiten

CEEtyp Steckdosenkombination für Caravan-Anschluss

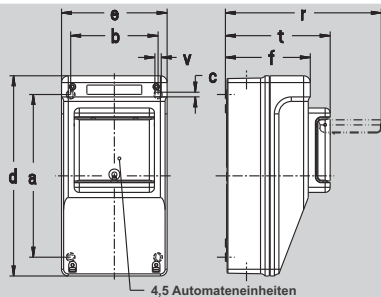

a	192
b	103
c	5,5
d	237
e	125
f	100,5
r	185
t	124
v	7,5
M	20/25

4,5 Automateneinheiten

CEEtyp Steckdosenkombination für 1 Caravan-Anschluss mit Verbrauchszähler

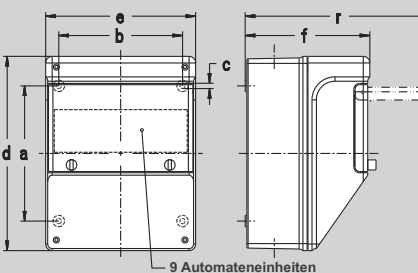

a	165
b	151
c	6,5
d	237
e	183
f	152
r	241
M	25/32

9 Automateneinheiten

CEEtyp Steckdosenkombination für 2 Caravan-Anschlüsse

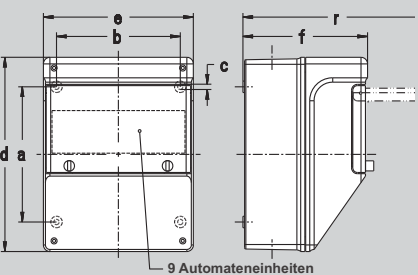

a	165
b	151
c	6,5
d	237
e	183
f	152
r	241
M	25/32

9 Automateneinheiten

CEEtyp Steckdosenkombination für 2 Caravan-Anschlüsse mit Verbrauchszähler

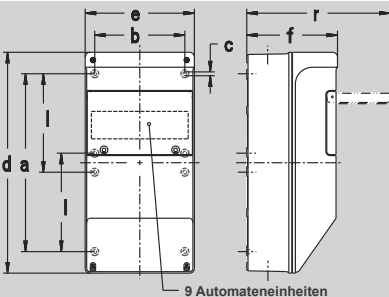

a	298
b	151
c	6,5
d	370
e	183
f	152
l	165
r	240
M	25/32

9 Automateneinheiten

CEEtyp Steckdosenkombination für 4 Caravan-Anschlüsse

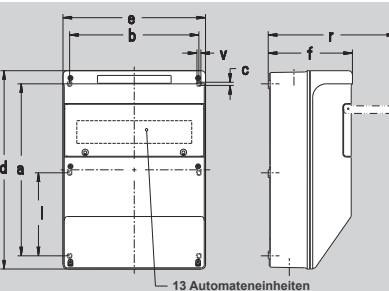

a	350
b	263
c	6,5
d	404
e	290
f	171,5
l	169
r	260
v	8
M	40/50

13 Automateneinheiten

CEEtyp Steckdosenkombination für 4 Caravan-Anschlüsse mit Verbrauchszähler

Caravan Steckvorrichtungen

Ampère	Polzahl	230 V 50 u. 60 Hz			Artikelnummern	1	2	3	4	5	6	7	8	9	10
		3pol. 6h	4pol. 9h	5pol. 9h											
16	3				6591006	1									
16	3				6591003	1									
16	3				6924906	1									
16	3				6924912	1									
16	3				69849AL	1									
16	3				6824905	1									

- 1 Gehäuse 659
 - 1 CEE-Anbaudose 3 x 16A
Klappdeckel abschliessbar
 - 1 Leitungsschutzschalter
 - 1 Fehlerstromschutzschalter
 - Anschluss
 - Gesamtschutzart
- Typ 512306
mit Vorhängeschloss
(MCB) 1-pol. 16A B
(RCD) 2-pol. 25/0,03A
bis 6 mm² 3-pol.
IP44
-
- 1 Gehäuse 659
 - 1 CEE-Anbaudose 3 x 16A
Klappdeckel abschliessbar
 - 1 elektron. Wechselstromzähler
 - 1 Leitungsschutzschalter
 - 1 Fehlerstromschutzschalter
 - Anschluss
 - Gesamtschutzart
- Typ 512306
mit Vorhängeschloss
MID beglaubigt mit LCD-Anzeige
(MCB) 1-pol. 16A B
(RCD) 2-pol. 25/0,03A
bis 6 mm² 3-pol.
IP44
-
- 1 Gehäuse 692
 - 2 CEE-Anbaudosen 3 x 16A
Klappdeckel abschliessbar
 - 2 Leitungsschutzschalter
 - 2 Fehlerstromschutzschalter
 - Anschluss
 - Gesamtschutzart
- Typ 512306
mit Vorhängeschloss
(MCB) 1-pol. 16A B
(RCD) 2-pol. 25/0,03A
bis 10 mm² 5-pol.
IP44
-
- 1 Gehäuse 692
 - 2 CEE-Anbaudosen 3 x 16A
Klappdeckel abschliessbar
 - 2 elektron. Wechselstromzähler
 - 2 Leitungsschutzschalter
 - 2 Fehlerstromschutzschalter
 - Anschluss
 - Gesamtschutzart
- Typ 512306
mit Vorhängeschloss
MID beglaubigt mit LCD-Anzeige
(MCB) 1-pol. 16A B
(RCD) 2-pol. 25/0,03A
bis 10 mm² 5-pol.
IP44
-
- 1 Gehäuse 698
 - 4 CEE-Anbaudosen 3 x 16A
Klappdeckel abschliessbar
 - 4 FI/LS-Schalter (RCBO)
 - 1 Klemmsatz
 - Gesamtschutzart
- Typ 512306
mit Vorhängeschloss
2-pol. 16/0,03A B
K25 10-pol.
IP44
-
- 1 Gehäuse 682
 - 4 CEE-Anbaudosen 3 x 16A
Klappdeckel abschliessbar
 - 4 elektron. Wechselstromzähler
 - 4 FI/LS-Schalter
 - 1 Klemmsatz
 - Gesamtschutzart
- Typ 512306
mit Vorhängeschloss
MID beglaubigt mit LCD-Anzeige
(RCBO) 2-pol. 16/0,03A B
K25 10-pol.
IP44

1
2
3
4
5
6
7
8
9
10
Info Steck- vorrichtungen
Steckdosen
Stecker
Kupplungen
Anbaudosen
Mondo
abschaltbare Wandsteckdosen
Sonderlösungen

NORVO-Kleinspannungs-Steckvorrichtungen bis 50 V



Möglich ist auch - sofern Spannung und Frequenz identisch sind - einen 2-poligen Stecker in eine 3-polige Steckdose zu führen.

Mit der Hilfsnase in der Steckdose - Kennzeichnung der Uhrzeitstellung - bzw. der Hilfsnut im Stecker, unterscheidet man die Frequenzen.

Aus baulichen Gründen können die Uhrzeiten 5, 6 und 7 nicht genutzt werden. Die Uhrzeiten 1, 8 und 9 sind für zukünftige Normungen reserviert.

Spannungssysteme mit Spannungen unter 50 V sind Sicherheitskleinspannungen und haben keinen Schutzkontakt.

Die Grundnasen in den Steckdosen, nach der Uhr auf 6 h eingestellt, dienen zur Unterscheidung der Spannungen und Frequenzen.

Die unterschiedlichen Breiten der Grundnasen sind:

- 4 mm für 32/30 A-Stecker
- 7 mm für 16/20 A-Stecker

Diese unterschiedlichen Breiten der Grundnasen verhindern das Stecken von 16/20 A Steckern in 32/30 A Steckdosen.

Normgemäß und möglich - sofern Spannung und Frequenz identisch sind - ist jedoch umgekehrt das Stecken von 32/30 A Steckern in 16/20 A Steckdosen.

Lage der Hilfsnase, bezogen zur Grundnase für verschiedene Spannungen

Kennfarben:
24 V: violett
42 V: weiß
12 h
10 h
42 V: grün
4 h
2 h
3 h
11 h

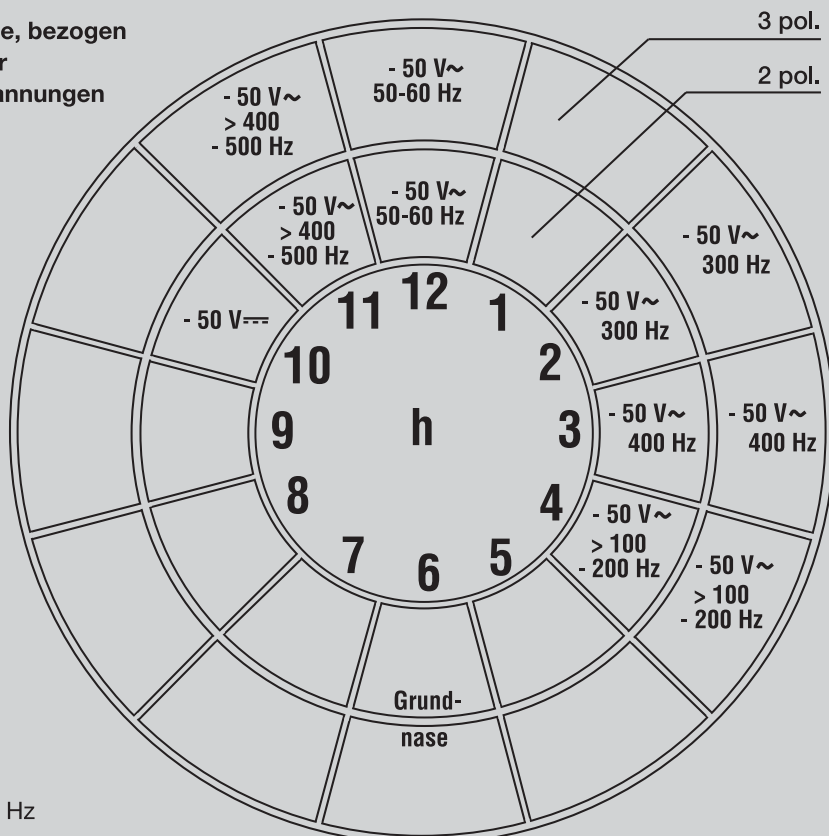

20-25 V 50 und 60 Hz
ohne Hilfsnase



1

2

3

4

5

6

7

8

9

10

Info Steck-
vorrichtungen

Steckdosen

Stecker

Kupplungen

Anbaudosen

Mondo

abschaltbare
Wandsteckdosen

Sonderlösungen

2-pol. / 3-pol.
IEC/EN 60 309

**Mondo-Wandsteckdosen
und Anbaudosen
für Kleinspannung**
16 und 32 A
IP 44

Seite 670 - 671



Wandsteckdosen
16 und 32 A
IP 44

Seite 666 - 667



**Mondo für
Kanalinstallation**
16 und 32 A
IP 44

**Gerätedosen
und Flansche**

Seite 670 - 673



Stecker
16 und 32 A
IP 44

Seite 666 - 667



Wandgerätestecker
16 und 32 A
IP 44

Seite 666 - 667



Einsatzgebiete der NORVO-
Kleinspannungssteckvorrichtungen
sind z. B.:

- Kesselbetriebe
- Rohrleitungsbau
- Kraftwerksbau
- Ortsveränderliche Leuchten
- Tankreinigungsgeräte
- Schutzräume

Kupplungen
16 und 32 A
IP 44

Seite 668 - 669



Anbaudosen
gerade/schräg
16 und 32 A
IP 44

Seite 668 - 669



**Mondo-Wandsteckdosen
und Anbaudosen
für Kleinspannung**
IP 44

für Kanalinstallation
IP 44

Gerätedosen/Flansche

Seite 670 - 671



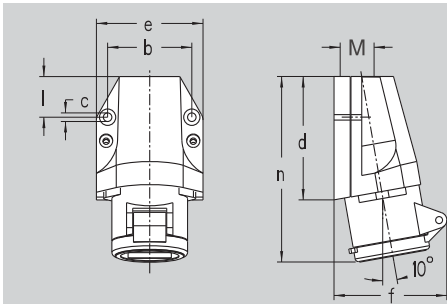

Amp.	16		32	
Pole	2	3	2	3
b	54,5	54,5	54,5	54,5
c	5,2	5,2	5,2	5,2
d	81	81	81	81
e	70	70	70	70
f	72	72	72	72
l	28	28	28	28
n	119	119	119	119
M	25	25	25	25

NORVO Wandsteckdosen,
Außenbefestigung,
1 Kabeleinführung oben,
IP 44

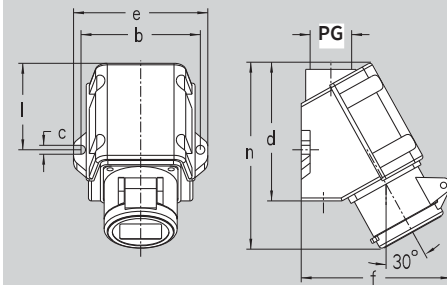

Amp.	16		32	
Pole	2	3	2	3
b	80	80	80	80
c	6,2	6,2	6,2	6,2
d	93	93	93	93
e	90	90	90	90
f	93	93	93	93
l	60	60	60	60
n	125	125	125	125

NORVO Wandsteckdosen,
Außenbefestigung,
Kabeleinführung oben 1 x PG 21,
Kabeleinführung unten 2 x PG 16,
IP 44

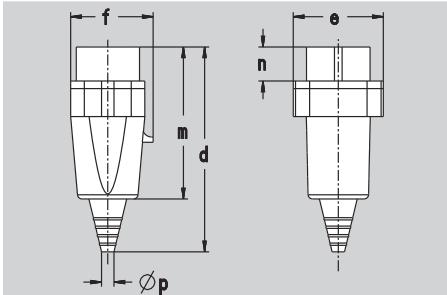

Amp.	16		32	
Pole	2	3	2	3
d	135	135	135	135
e	59	59	59	59
f	55	55	55	55
m	99	99	99	99
n	22,5	22,5	22,5	22,5
Øp	8/21	8/21	8/21	8/21

NORVO Stecker,
mit Kabelknickschutz,
IP 44

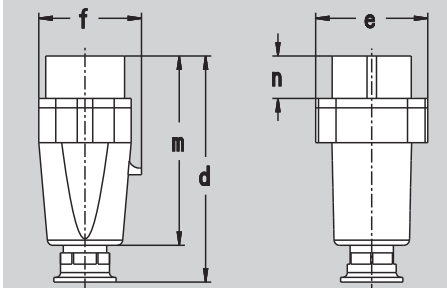

Amp.	16		32	
Pole	2	3	2	3
d	128	128	128	128
e	59	59	59	59
f	55	55	55	55
m	99	99	99	99
n	22,5	22,5	22,5	22,5
Øp	7,5-14,5	7,5-14,5	7,5-14,5	7,5-14,5

NORVO Stecker,
mit Trompetenverschraubung, PG 16
IP 44

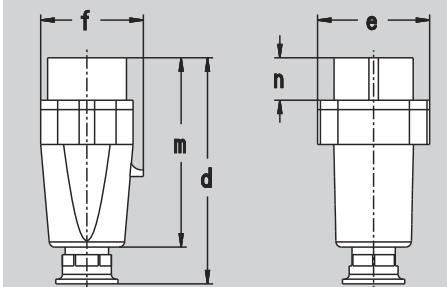

Amp.	16		32	
Pole	2	3	2	3
d	128	128	128	128
e	59	59	59	59
f	55	55	55	55
m	99	99	99	99
n	22,5	22,5	22,5	22,5
Øp	7,5-19,5	7,5-19,5	7,5-19,5	7,5-19,5



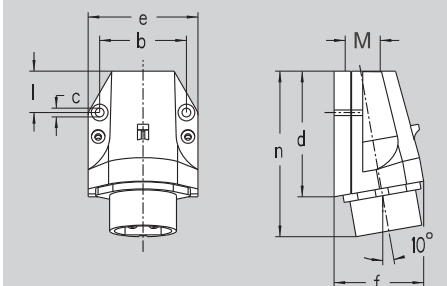





NORVO Stecker,
mit Trompetenverschraubung, PG 21
IP 44



Amp.	16		32	
Pole	2	3	2	3
b	54,5	54,5	54,5	54,5
c	5,2	5,2	5,2	5,2
d	81	81	81	81
e	70	70	70	70
f	68	68	68	68
l	28	28	28	28
n	105	105	105	105
M	25	25	25	25

NORVO Wandgerätestecker,
Außenbefestigung,
1 Kabeleinführung oben,
IP 44

Kleinspannungs-Steckvorrichtungen NORVO

Ampère	Polzahl	24~V 50/60 Hz		42~V 50/60 Hz		42~V 100/200 Hz		42~V 300 Hz		42~V 400 Hz		42~V >400/500Hz		42...V —			 2-polig	 3-polig	
		2-polig	3-polig	2-pol.	3-pol.	2-pol.	3-pol.	2-pol.	3-pol.	2-pol.	3-pol.	2-pol.	3-pol.	2-pol.	3-pol.				
Artikelnummern																			
16	2	10110	10111	10112	10113	10114	10115	10116	10		11110								
16	3	10150	10151	10152	10153	10154	10155	10	11110										
32	2	11110	11111	11112	11113	11114	11115	11116	10		11110								
32	3	11150	11151	11152	11153	11154	11155	10	11110										
16	2	10100	10101	10102	10103	10104	10105	10106	10			11100							
16	3	10140	10141	10142	10143	10144	10145	10	11100										
32	2	11100	11101	11102	11103	11104	11105	11106	10	11100									
32	3	11140	11141	11142	11143	11144	11145	10	11100										
16	2	10280	10281	10282	10283	10284	10285	10286	10			11290							
16	3	10290	10291	10292	10293	10294	10295	10	11290										
32	2	11280	11281	11282	11283	11284	11285	11286	10		11290								
32	3	11290	11291	11292	11293	11294	11295	10	11290										
16	2	10210	10211	10212	10213	10214	10215	10216	10			11250							
16	3	10250	10251	10252	10253	10254	10255	10	11250										
32	2	11210	11211	11212	11213	11214	11215	11216	10	11250									
32	3	11250	11251	11252	11253	11254	11255	10	11250										
16	2	10220	10221	10222	10223	10224	10225	10226	10			11260							
16	3	10260	10261	10262	10263	10264	10265	10	11260										
32	2	11220	11221	11222	11223	11224	11225	11226	10		11260								
32	3	11260	11261	11262	11263	11264	11265	10	11260										
16	2	10800	10801	10802	10803	10804	10805	10806	10			11840							
16	3	10840	10841	10842	10843	10844	10845	10	11840										
32	2	11800	11801	11802	11803	11804	11805	11806	10	11840									
32	3	11840	11841	11842	11843	11844	11845	10	11840										

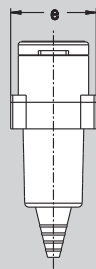
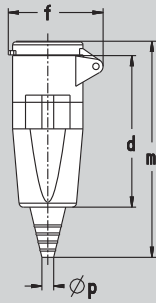

Amp.	16		32	
Pole	2	3	2	3
d	150	150	150	150
e	59	59	59	59
f	67	67	67	67
m	104	104	104	104
Øp	8/21	8/21	8/21	8/21

NORVO Kupplung,
mit Kabelknickschutz,
IP 44

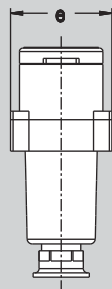
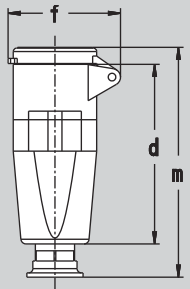

Amp.	16		32	
Pole	2	3	2	3
d	143	143	143	143
e	59	59	59	59
f	67	67	67	67
m	104	104	104	104
Øp	7,5 - 14,5			

NORVO Kupplung,
mit Trompetenverschraubung, PG 16
IP 44

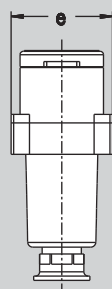
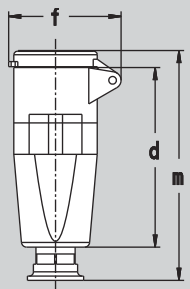

Amp.	16		32	
Pole	2	3	2	3
d	143	143	143	143
e	59	59	59	59
f	67	67	67	67
m	104	104	104	104
Øp	10-19,5	10-19,5	10-19,5	10-19,5

NORVO Kupplung,
mit Trompetenverschraubung, PG 21
IP 44

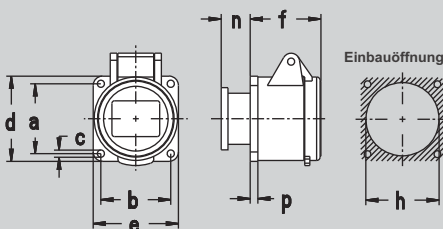

Amp.	16		32	
Pole	2	3	2	3
a	41	41	41	41
b	41	41	41	41
c	4,2	4,2	4,2	4,2
d	50	50	50	50
e	50	50	50	50
f	42	42	42	42
h	40	40	40	40
n	18	18	18	18
p	4	4	4	4

Befestigungsmaß = a + b, Flanschmaß = d + e

NORVO Anbaudosen, gerade,
Flanschmaß 50 x 50 mm,
IP 44

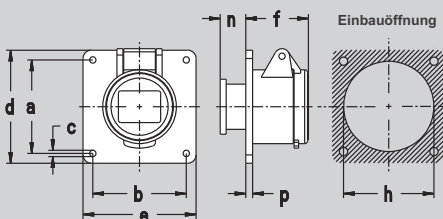

Amp.	16		32	
Pole	2	3	2	3
a	60	60	60	60
b	60	60	60	60
c	4,2	4,2	4,2	4,2
d	75	75	75	75
e	75	75	75	75
f	42	42	42	42
h	40	40	40	40
n	18	18	18	18
p	4	4	4	4

Befestigungsmaß = a + b, Flanschmaß = d + e

NORVO Anbaudosen, gerade,
Flanschmaß 75 x 75 mm,
IP 44

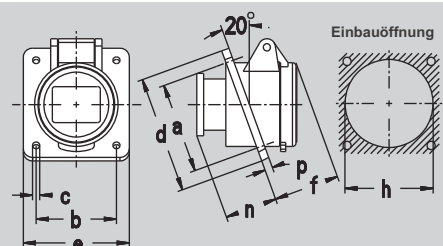









Amp.	16		32	
Pole	2	3	2	3
a	53	53	53	53
b	47	47	47	47
c	4,5	4,5	4,5	4,5
d	68	68	68	68
e	62	62	62	62
f	38	38	38	38
h	55	55	55	55
n	30	30	30	30
p	4,5	4,5	4,5	4,5

Befestigungsmaß = a + b, Flanschmaß = d + e

NORVO Anbaudosen, schräg,
Flanschmaß 68 x 62,
IP 44

Kleinspannungs-Steckvorrichtungen NORVO

Ampère	Polzahl	24~V 50/60 Hz		42~V 50/60 Hz		42~V 100/200 Hz		42~V 300 Hz		42~V 400 Hz		42~V >400/500Hz		42...V —			 2-polig	 3-polig	
		2-polig	3-polig	2-polig	3-polig	2-polig	3-polig	2-polig	3-polig	2-polig	3-polig	2-polig	3-polig	2-polig	3-polig				
Artikelnummern																			
16	2	10380	10381	10382	10383	10384	10385	10386	10		11380								
16	3											10390	10391	10392	10393	10394	10395	10	
32	2	11380	11381	11382	11383	11384	11385	11386	10										
32	3											11390	11391	11392	11393	11394	11395	10	
16	2	10310	10311	10312	10313	10314	10315	10316	10				11310						
16	3													10350	10351	10352	10353	10354	10355
32	2	11310	11311	11312	11313	11314	11315	11316	10										
32	3													11350	11351	11352	11353	11354	11355
16	2	10320	10321	10322	10323	10324	10325	10326	10						11320				
16	3															10360	10361	10362	10363
32	2	11320	11321	11322	11323	11324	11325	11326	10										
32	3															11360	11361	11362	11363
16	2	10400	10401	10402	10403	10404	10405	10406	10								11400		
16	3																	10440	10441
32	2	11400	11401	11402	11403	11404	11405	11406	10										
32	3																	11440	11441
16	2	10600	10601	10602	10603	10604	10605	10606	10										11600
16	3																		
32	2	11600	11601	11602	11603	11604	11605	11606	10										
32	3																		
16	2	10500	10501	10502	10503	10504	10505	10506	10		11600								
16	3																		
32	2	11500	11501	11502	11503	11504	11505	11506	10										
32	3																		

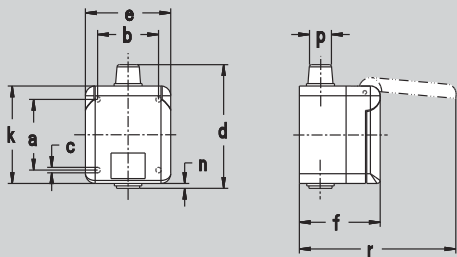

Amp.	16		32	
Pole	2	3	2	3
a	58	58	58	58
b	50	50	50	50
c	4,5	4,5	4,5	4,5
d	98	98	98	98
e	70	70	70	70
f	68	68	68	68
k	80	80	80	80
n	5	5	5	5
p	7/17,5	7/17,5	7/17,5	7/17,5
r	130	130	130	130

mondo Wandsteckdosen,
Aufputz,
IP 44

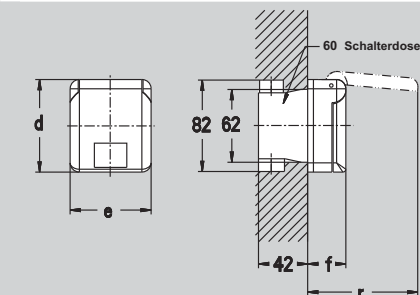

Amp.	16		32	
Pole	2	3	2	3
d	80	80	80	80
e	70	70	70	70
f	33	33	33	33
r	96	96	96	96

mondo Wandsteckdosen,
Unterputz, mit UP-Dose,
mit Putzausgleich
IP 44

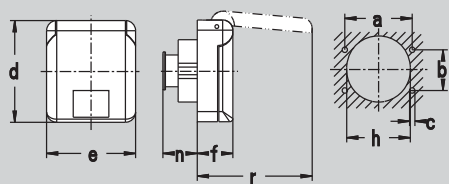

Amp.	16		32	
Pole	2	3	2	3
a	53	53	53	53
b	32	32	32	32
c	4,2	4,2	4,2	4,2
d	80	80	80	80
e	70	70	70	70
f	28	28	28	28
h	50	50	50	50
n	29	29	29	29
r	91	91	91	91

Befestigungsmaß = a + b, Flanschmaß = d + e

mondo Anbaudosen
für Kanalinstallation,
IP 44

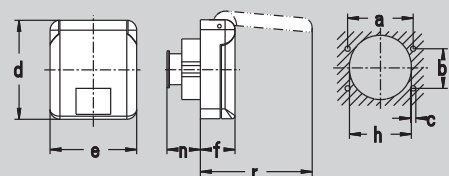

Amp.	16		32	
Pole	2	3	2	3
a	53	53	53	53
b	32	32	32	32
c	4,2	4,2	4,2	4,2
d	80	80	80	80
e	70	70	70	70
f	28	28	28	28
h	50	50	50	50
n	29	29	29	29
r	91	91	91	91

Befestigungsmaß = a + b, Flanschmaß = d + e

mondo Anbaudosen,
IP 44

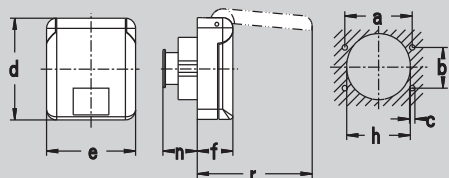

Amp.	16		32	
Pole	2	3	2	3
a	53	53	53	53
b	32	32	32	32
c	4,2	4,2	4,2	4,2
d	80	80	80	80
e	70	70	70	70
f	28	28	28	28
h	50	50	50	50
n	29	29	29	29
r	91	91	91	91

Befestigungsmaß = a + b, Flanschmaß = d + e

mondo Anbaudosen,
IP 44

Kleinspannungs-Steckvorrichtungen NORVO

Ampère	Polzahl	24~ V 50/60 Hz		42~V 50/60 Hz		42~V 100/200 Hz		42~V 300 Hz		42~V 400 Hz		42~V >400/500Hz		42... V —					1						
		2-polig	3-polig	2-pol.	3-pol.	2-pol.	3-pol.	2-pol.	3-pol.	2-pol.	3-pol.	2-pol.	3-pol.	2-pol.	3-pol.					2					
Artikelnummern																									
16	2	10160	10161	10162	10163	10164	10165	10166	10		11160	3													
16	3	10120	10121	10122	10123	10124	10125	10																	
32	2	11160	11161	11162	11163	11164	11165	11166	10																
32	3	11120	11121	11122	11123	11124	11125	10																	
16	2	10910	10911	10912	10913	10914	10915	10916	10					11910	7										
16	3	10950	10951	10952	10953	10954	10955	10																	
32	2	11910	11911	11912	11913	11914	11915	11916	10																
32	3	11950	11951	11952	11953	11954	11955	10																	
16	2	10700	10701	10702	10703	10704	10705	10706	10								11700	Info Steck- vorrichtungen							
16	3	10740	10741	10742	10743	10744	10745	10																	
32	2	11700	11701	11702	11703	11704	11705	11706	10																
32	3	11740	11741	11742	11743	11744	11745	10																	
16	2	10700PW	10701PW						10		11700PW	Stecker													
16	3	10740PW	10741PW						10																
32	2	11700PW	11701PW						10																
32	3	11740PW	11741PW						10																
16	2	10700RW	10701RW						10					11700RW	Kupplungen										
16	3	10740RW	10741RW						10																
32	2	11700RW	11701RW						10																
32	3	11740RW	11741RW						10																
Sonderlösungen																									
abschaltbare Wandsteckdosen																									

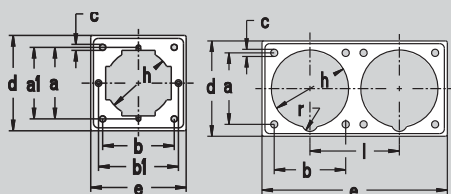

Art.-Nr.	10 021	10 022
a	60	60
a1	60	/
b	60	60
b1	67	/
c	M 5	6
d	80	80
e	80	156
h	55	65
l	/	75
r	/	6,5

Zwischenflansch für Anbaudosen mit Flanschmaß 75 x 75 mm und Befestigungsmaß 60 x 60 mm, anreihbar,

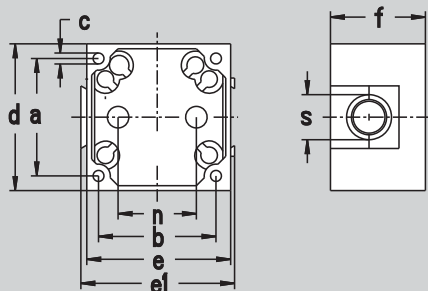

a	60
b	60
c	M 4
d	76
e	76
e1	78
f	49
n	40
s	23

Gerätedosen für Anbaudosen mit Flanschmaß 75 x 75 mm und Befestigungsmaß 60 x 60 mm, anreihbar, IP 44

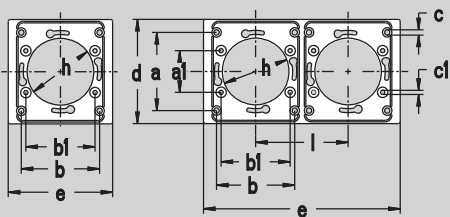

Art.-Nr.	10 028	10 029
a	60	60
a1	32	32
b	60	60
b1	53	53
c	4,2	4,2
c1	3,2	3,2
d	80	80
e	80	151
h	51	51
l	/	71

mondo Abdeckplatten, kleine Form, RAL 1013 perlweiß, IP 44

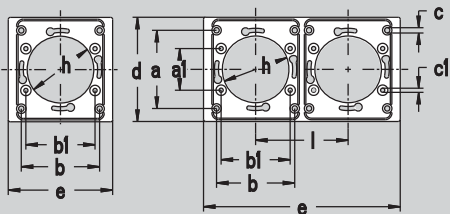

Art.-Nr.	10 028	10 029
a	60	60
a1	32	32
b	60	60
b1	53	53
c	4,2	4,2
c1	3,2	3,2
d	80	80
e	80	151
h	51	51
l	/	71

mondo Abdeckplatten, kleine Form, RAL 7035 lichtgrau, IP 44

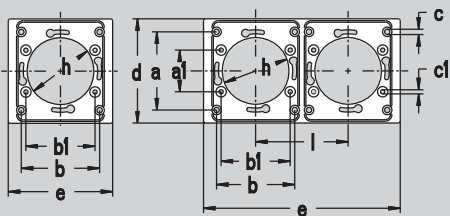

Art.-Nr.	10 028	10 029
a	60	60
a1	32	32
b	60	60
b1	53	53
c	4,2	4,2
c1	3,2	3,2
d	80	80
e	80	151
h	51	51
l	/	71

mondo Abdeckplatten, kleine Form, RAL 9010 reinweiß, IP 44



Artikelnummern

	1-teilig: 10021 2-teilig: 10022	(wird mit Schrauben M 5 x 15 geliefert)	10 10	
	ohne Klemmen: 10010		10	
	1-teilig: 10028 2-teilig: 10029		20 10	
	1-teilig: 10028LG 2-teilig: 10029LG		20 10	
	1-teilig: 10028RW 2-teilig: 10029RW		20 10	

1

2

3

4

5

6

7

8

9

10

Info Steck-
vorrichtungen

Steckdosen

Stecker

Kupplungen

Anbaudosen

Mondo

abschaltbare
Wandsteckdosen

Sonderlösungen

Container-Steckvorrichtungen

Hierzu gehören:

- Steckvorrichtungen
3-polig + 13 h, 400-440 V
- Vernickelte Kontakte
- Hochwärmebeständige
Kontaktträger
- Schutzgrad IP 67



Container-Wandsteckdose



Container-Wandsteckdose

Grundsätzlich 3-polig + PE 3 h.
Zwei Leitungseinführungen oben und unten. Deckel-befestigungsschrauben aus nichtrostendem Stahl.

Das weltweite Netzwerk von Container- und Containerverladestationen, ob in

- Schiffen
- Häfen
- Flughäfen
- Lagerhallen
- Bahnhöfen

ist die Folge unserer Globalisierung.

Die dazu gehörigen Steckvorrichtungen unterliegen deshalb einer international genormten Ausführung gemäß IEC 309-2/EN 60 309-2.

Wandsteckdose

S. 677



Stecker

S. 677



Gerätestecker

S. 677



Kupplung

S. 677



Anbaudose

S. 677



Wandsteckdose mit Schalter

S. 677

mit Schalter und Tragschiene

S. 677-679



1

2

3

4

5

6

7

8

9

10

Info Steck-
vorrichtungen

Steckdosen

Stecker

Kupplungen

Anbaudosen

Mondo

abschaltbare
Wandsteckdosen

Sonderlösungen

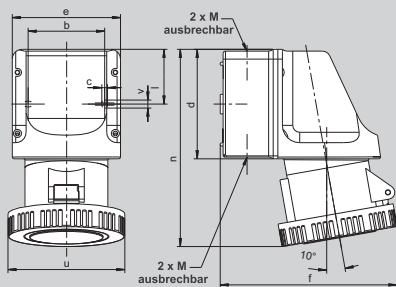

Amp.	32
Pole	4
b	66,5
c	5
d	96
e	95
f	154
l	47,5
n	176
u	96
v	7
M	20/25

Wandsteckdose,
Innenbefestigung,
Kabeleinführung 2 x oben und unten,
ausbrechbar,
IP 67

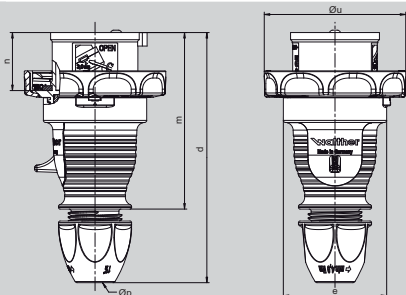

Amp.	32
Pole	4
d	150-161
Ø e	Ø 65
m	111
n	36,5
Ø u	Ø 81
Ø p	10 - 22,5

Stecker, Schraubanschluss,
mit Kabelverschraubung, IP 67

oder

Stecker, schraubenlos, mit
Schneidklemmtechnik (SL), IP 67

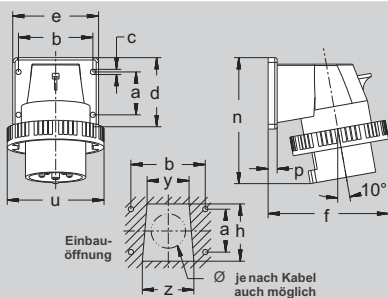

Amp.	32
Pole	4
a	45
b	78
c	5,5
d	75
e	90
f	111
h	60
n	131
p	9,5
u	96
y	44
z	54

Befestigungsmaß = a + b,
Flanschmaß = d + e

Anbaugerätestecker schräg,
Flanschgehäuse angeschraubt,
IP 67

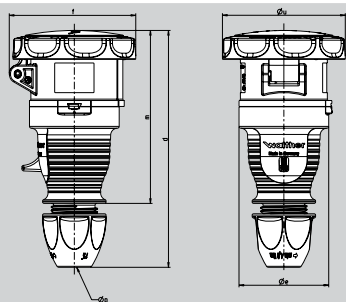

Amp.	32
Pole	4
d	174-183
Ø e	Ø 72
f	95
m	142
Ø u	Ø 95
Ø p	10 - 22,5

Kupplungen, Schraubanschluss,
mit Kabelverschraubung, IP 67

oder

Kupplungen, schraubenlos („SL“),
mit Kabelverschraubung, IP 67

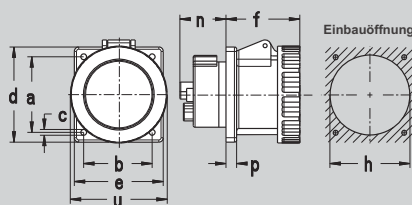

Amp.	32
Pole	4
a	60
b	60
c	5,5
d	75
e	75
f	65
h	60
n	27
p	9
u	96

Befestigungsmaß = a + b,
Flanschmaß = d + e



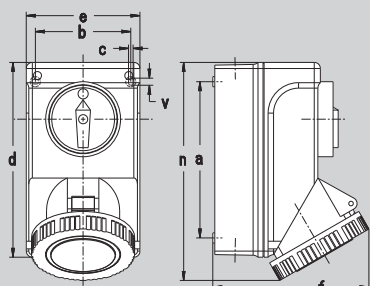

Anbaudose, gerade,
fingersicher nach BGV A3,
IP 67



Amp.	32
Pole	4
a	154
b	94
c	4,5
d	193
e	113
f	154
n	215
v	7
M	25

Wandsteckdose,
mit Schalter und Doppelverriegelung,
Ausschalter 3-polig
IP 67

Container Steckvorrichtungen

Ampère	Polzahl	400 - 440 V 50 - 60 Hz 4-polig 3 h			
Artikelnummern					
32	4	139403	5		139403
32	4	239403	10		239
32	4	239403SL	10		
32	4	639403	10		639403
32	4	339403	10		339403
32	4	339403SL	10		
32	4	439403	10		439403
32	4	AT139403	1		AT139403

- 1
- 2
- 3
- 4
- 5
- 6
- 7
- 8
- 9
- 10
- Info Steck-
vorrichtungen
- Steckdosen
- Stecker
- Kupplungen
- Anbaudosen
- Mondo
- abschaltbare
Wandsteckdosen
- Sonderlösungen

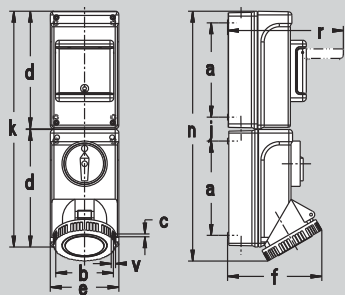

Amp.	32
Pole	4
a	154
b	94
c	4,5
d	193
e	113
f	154
j	39
k	387
n	409
r	191
v	7
M	20/25



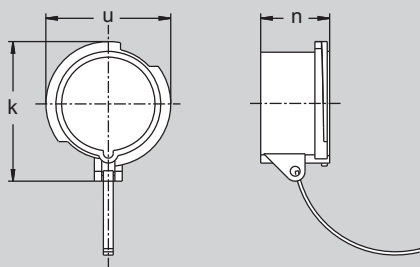

Wandsteckdose,
mit Schalter, DIN-Geräteschiene,
mit Doppelverriegelung,
Ausschalter 3-polig,
IP 67



Amp.	32
Pole	4
a	90
b	50
u	82

Schutzkappe
für Stecker und Gerätestecker,
mit Anbausatz,
IP 67

Container Steckvorrichtungen

Ampère	Polzahl	400 - 440 V 50 - 60 Hz 4-polig 3 h		 3 P + E	1
		Artikelnummern			2
32	4	AU139403TS	1		3
		633400 für 32 A 4-polig	10		4
					5
					6
					7
					8
					9
					10
					Info Steck- vorrichtungen
					Steckdosen
					Stecker
					Kupplungen
					Anbaudosen
					Mondo
					abschaltbare Wandsteckdosen
					Sonderlösungen

CEPro-Steckvorrichtungen für Leistung und Steuerung



CEPro ist der Warenname für ein Steckvorrichtungssystem, welches hohe elektrische Leistungen und Steuersignale gleichzeitig übertragen kann.

Ein Stecksystem statt zwei – eine Kompaktlösung.

Dadurch wird die Beeinflussung durch Schaltimpulse vom Kraftstrombereich vermieden und eine gute Nebensprechdämpfung erreicht.

Die Leitung ist für einen Temperaturbereich von -30 bis +80 °C geeignet, wobei der Biegeradius von 7,5 x Leitungsdurchmesser nicht unterschritten werden soll.

Die Adern in den Leitungen sind gegeneinander sowie Kraftstromteil zum Steuerteil mit 3500 V geprüft. Der Außenmantel besteht aus Polyurethan.



CEPro-Geräte garantieren in Verbindung mit der CEPro-Leitung eine sichere Leistungs- und Signalübertragung, wobei die Anforderungen an die „Sichere Trennung“ nach VDE 0100 T 410 gewährleistet sind.

Leistungsteil

Die kreisförmige Anordnung der Leistungskontakte von Phasen, Null- und Schutzleiter stehen in einem anderen Winkel als bei CEE, so dass gegenseitiges Stecken zwischen CEE und CEPro nicht möglich ist.

Steuerteil

Die hier zu verwendenden Kontakte sind aus der Baureihe D der PROCON-Steckverbinder. Der Schutzkragen um die Steuerkontakte verhindert einen Spannungsüberschlag auch bei stark ionisierter Atmosphäre.

Anschluss-technik im Steuerteil

Der Leitungsanschluss erfolgt mittels Crimpkontakttechnik an die Kontaktquerschnitte. Crimpen hat den Vorteil einer gasdichten Verbindung mit konstant niedrigem Übergangswiderstand.

Lieferart

In den CEPro-Geräten befinden sich Leistungskontakte mit Schraubanschluss. Der Steuerteil ist unbestückt und wird vom Anwender bedarfsgerecht mit Crimpkontakten versehen.

Für die sichere Kontaktierung werden alle Geräte mit Bajonetverschluss geliefert, mit dem Schutzgrad IP 67.

WALTHER-CEPro-Leitung

Für CEPro-Geräte bieten die WALTHER-WERKE auch Hybridleitungen für die sichere Übertragung von Kraftstrom und Steuersignalen an.

Alle Leitungen bestehen aus feindrähtigen Cu-Litzen. Die Adern sind paarweise verdreht und abgeschirmt.

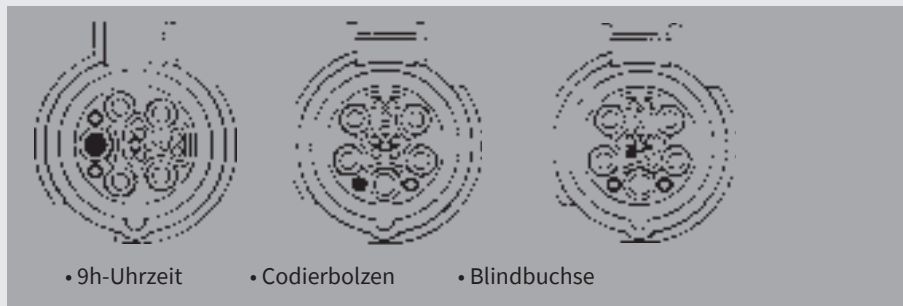

CEPro-Codierung

Sind mehrere CEPro Steckdosen mit gleichen Nenndaten nebeneinander installiert, so müssen Steckdose und Stecker unverwechselbar gemacht werden.

Dies erfolgt entweder über eine mechanische oder elektronische Codierung.



Mechanische Codierung

- Einsatz einschraubbarer Codierbolzen in Verbindung mit Blindstopfen
- Auswahl unterschiedlicher Uhrzeiten
- Einrasten von Blindkontaktbuchsen (Steuerkontaktbuchsen ohne Steckbohrung) im Steuerteil.

Elektronische Codierung

Elektrische Verbindungen werden erst in Abhängigkeit einer programmierten Steuerung (SPS) aufgebaut.

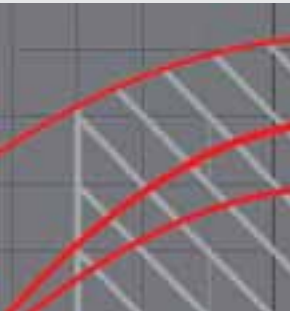
Da das komplette Steuerteil beim Stecken des Steckers dem Leistungsteil naheht, gibt es allein schon durch das Belegen unterschiedlicher Steuerkontaktpaare eine große Anzahl unterschiedlicher elektrischer Verriegelungsmöglichkeiten.

<p>Betriebs-/Prüfdaten</p> <p>LWL-Anschluss Leitungs- konfektionierung</p> <p>Seite 682 - 685</p>		<p>Wandsteckdosen 16 und 32 A</p> <p>Seite 686 - 687</p>	
<p>Kontaktteile für Steuerungsteil</p> <p>Seite 688 - 689</p> <p>Werkzeuge und Codierteile</p> <p>Seite 688 - 689</p>		<p>Stecker 16 und 32 A</p> <p>Seite 686 - 687</p>	
<p>Zubehör für LWL-Verarbeitung</p> <p>Seite 690</p> <p>CEPro-Leitungen</p> <p>Seite 690</p>		<p>Wandgerätestecker 16 und 32 A</p> <p>Seite 686 - 687</p>	
<p>Einsatzbereiche</p> <p>Eingesetzt wird dieses System z. B. bei Maschinen und Anlagen, die sowohl einen Netzanschluss benötigen als auch über BDE- oder PPS-Systeme überwacht oder gesteuert werden.</p> <p>Weitere Anwendungen sind der Anschluss von BUS-fähigen Verbrauchern, wie:</p> <ul style="list-style-type: none"> • Kransteuerungen • Licht- und Bühnentechnik • Containertechnik, etc. 	<p>Kupplungen 16 und 32 A</p> <p>Seite 686 - 687</p>		
	<p>Anbaudosen 16 und 32 A</p> <p>Seite 686 - 689</p>		

1

2

3

4

5

6

7

8

9

10

Info Steck-
vorrichtungen

Steckdosen

Stecker

Kupplungen

Anbaudosen

Mondo

abschaltbare
Wandsteckdosen

Sonderlösungen

Technische Daten: Anschlussquerschnitte im Leistungsteil

Tabelle 107

Nennquerschnitte und Größen der anschließbaren Leitungen (Auszug)

Quelle: EN 60309-2,1992

Nennwerte der Steckvorrichtung		interne Anschlüsse				äußere Anschlüsse falls gegeben	
Spannung	Bemessungsstrom	Flexible Leitungen für Stecker und Kupplungen ein- oder mehrdrätige Leitungen für Gerätestecker		ein oder mehrdrätige Leitungen für Steckdosen			
V	A	mm ²	AWG	mm ²	AWG	mm ²	AWG
über 50	16/20	1 - 2,5	17 - 13	1,5 - 4	16 - 11	6	9
	32/30	2,5 - 6	13 - 9	2,5 - 10	13 - 7	10	7

WALTHER-CEPro-Uhr

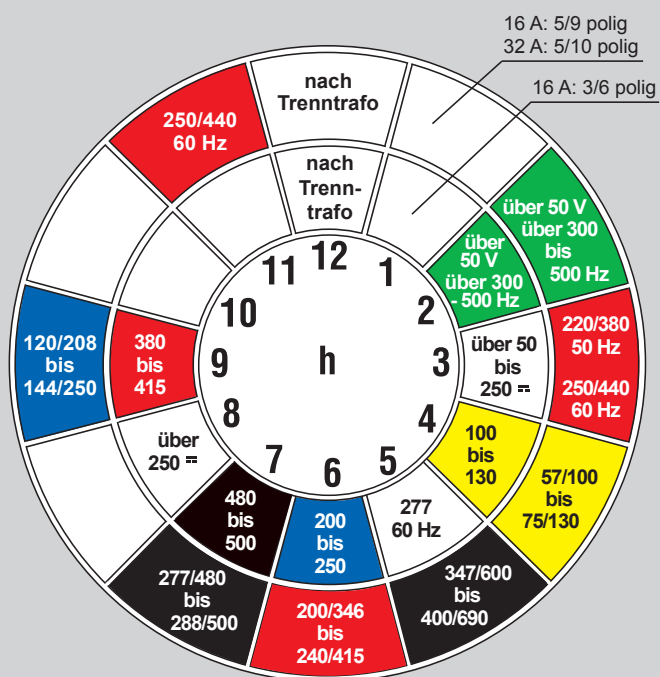

Die Codierung der Spannungen über den Stand der Schutzkontakt-hülse zur 6h-Nut mit entsprechender Farbkennzeichnung ist aus der IEC/EN 60309 übernommen, ebenso die voreilende/nacheilende Schutzkontaktverbindung beim Stecken/Ziehen des Steckers.

	Anschlussquerschnitt		
	z	durch Kennziffer „z“ gekennzeichnet	
Buchsenkontakt und Stiftkontakt für Crimpanschluss	1	0,14 - 0,37 mm ²	26 - 22 AWG
	2	0,5 mm ²	20 AWG
	3	0,75 - 1 mm ²	19 - 18 AWG
	4	1,5 mm ²	16 AWG
	5	2,5 mm ²	14 AWG
Buchsenkontakt und Stiftkontakt LWL für Kunststoff-Faser	POF Ø 1 mm		

Derating-Diagramm für CEPro Steuerteil

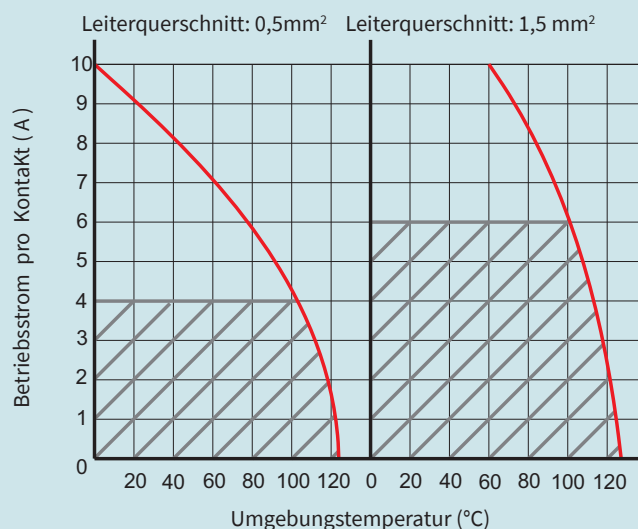

/// Schaltleistungsfähig

Prüfdaten

Betriebs- und Prüfdaten für
CEPro-Steckvorrichtungen
mit CEPro-Leitung

	2 P + ⊕, 16 A + 6 Steuerkontakte		3 P + N + ⊕, 16 A + 9 Steuerkontakte		3 P + N + ⊕, 32 A + 10 Steuerkontakte	
	Leistung	Steuerung	Leistung	Steuerung	Leistung	Steuerung
Leitung: CEPro-Leitung	3 x 2,5 mm ²	+ 3 x (2 x 0,5 mm ²)	5 x 2,5 mm ²	+ 4 x (2 x 0,5 mm ²) + 1 x 0,5 mm ²	5 x 4 mm ²	+ 5 x (2 x 0,5 mm ²)
Leiterwiderstände R	7,98 Ω / km	39 Ω / km	7,98 Ω / km	39 Ω / km	4,95 Ω / km	39 Ω / km
U _{Nenn}	bis 690 V AC	bis 250 V AC	bis 690 V AC	bis 250 V AC	bis 690 V AC	bis 250 V AC
I _{Nenn} ohne Schaltleistung	16 A	10 A	16 A	10 A	32 A	10 A
I _{Nenn} mit Schaltleistung	16 A	6 A bei 1,5 mm ²	16 A	6 A bei 1,5 mm ²	32 A	6 A bei 1,5 mm ²
I _{Nenn} mit Schaltleistung	16 A	4 A bei 0,5 mm ²	16 A	4 A bei 0,5 mm ²	32 A	4 A bei 0,5 mm ²
Schaltleistungsprüfdaten						
U _{Prüf}	750 V AC	250 V AC	750 V AC	250 V AC	750 V AC	250 V AC
I _{Prüf}	20 A	4 A bei 0,5 mm ²	20 A	4 A bei 0,5 mm ²	40 A	4 A bei 0,5 mm ²
cosφ	0,6	0,9	0,6	0,9	0,6	0,9
Steckungen	50	50		50		
Steckungen/min	7,5	7,5		7,5		
Normaler Gebrauch						
Steckungen		5000 unter Last		5000 unter Last		2000 1000 x unter Last 1000 x ohne Last
I _{Nenn}	16 A	4 A bei 0,5 mm ²	16 A	4 A bei 0,5 mm ²	32 A	4 A bei 0,5 mm ²
Hochspannungs-Prüfung						
U _{Prüf}	3000 V AC	2000 V AC	3000 V AC	2000 V AC	3000 V AC	2000 V AC
Leistungsteil gegen Steuerteil		3500 V AC		3500 V AC		3500 V AC
Übersprehdämpfung zwischen Leistungsteil und Steuerteil						
100 KHz		82 - 96 dB		82 - 96 dB		82 - 96 dB
500 MHz		15 - 22 dB		15 - 22 dB		15 - 22 dB
Übersprehdämpfung zwischen Steuerkontakten (Paar zu Paar)		90 - 96 dB		90 - 96 dB		90 - 96 dB
Signaldurchgangsdämpfung im Paar (max.)						
100 KHz		0,001 dB		0,001 dB		0,001 dB
500 MHz		1,000 dB		1,000 dB		1,000 dB
Betriebskapazität						
Ader/Ader		120 nF/km		120 nF/km		120 nF/km
Ader/Schirm		160 nF/km		160 nF/km		160 nF/km

Prüfungen:
Leistungsteile nach IEC / EN 60309-1; 1997, Abs. 20, 21, 22
Steuerteile nach IEC / EN 60309-1; 1997, Abs. 20, 21, 22, VDE 0627, Entw. 91

Wissenswertes über CEPro mit LWL-Anschluss

Dezentralisieren und ganzheitlich automatisieren bedingt steckbare Verbindungen. Master-Slaves übernehmen periphere Aufgaben von Anlagenteilen, die sowohl mit Leistung versorgt werden müssen als auch datenmäßig mit der Zentrale in Verbindung stehen.

Der Einsatz von Lichtwellenleitern sichert die maximale Datenübertragung bei größeren Datenmengen.

Viele Steuerungstechniken, z. B. Feldbussysteme, sehen daher zunehmend Koppelbausteine für LWL-Übertragung vor.

Feldbus-Strukturen unterscheidet man nach:

- Linienstruktur
- Ringstruktur
- Sternstruktur
- Baumstruktur.

Bei Verwendung von Lichtwellenleitern wird möglichst die Stern-Struktur gewählt, da dort die Auskoppelverluste minimal sind.



Für die optische Datenübertragung in Anlagen sind Polymer-Optische-Fasern (POF) sehr gut geeignet. Die Dämpfung beträgt circa 0,3 dB/m bei einer Wellenlänge von 660 nm.

Mit einer Übertragungsrate von 93,75 K Bit/s bis 1,5 M Bit/s werden die busüblichen Werte komplett abgedeckt.

Vorteile einer LWL-Verbindung:

- galvanische Trennung
- keine Potenzialausgleichströme
- kein Neben- oder Übersprechen
- hohe Übertragungsrate und Geschwindigkeit
- höchste Sicherheit im Ex-Bereich
- keine Beeinflussung durch externe Magnetfelder
- geringer Leitungsdurchmesser, geringes Gewicht

Leitungskonfektionierung

1

2

3

4

5

6

7

8

9

10

Info Steck-
vorrichtungen

Steckdosen

Stecker

Kupplungen

Anbaudosen

Mondo

abschaltbare
Wandsteckdosen

Sonderlösungen

Konfektionieranweisung für CEPro-Leitung ohne LWL:

Anschluss Stecker

2 P +

16 A

3 P + N +

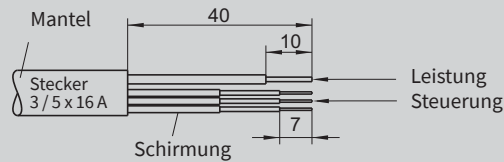

Anschluss Kupplung

2 P +

16 A

3 P + N +

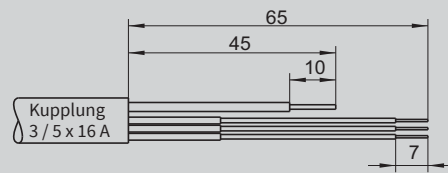

Anschluss Stecker

3 P + N +

32 A

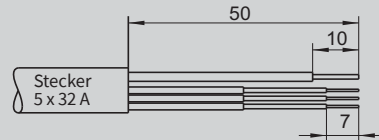

Anschluss Kupplung

3 P + N +

32 A

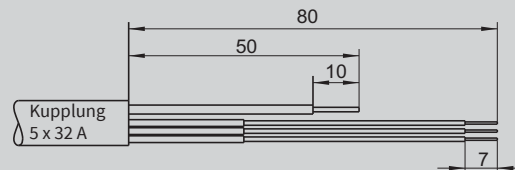

Konfektionieranweisung für POF-Leitung (POF = Polymer-Optische Faser)

- Die Faserendfläche der POF-Leitung $\varnothing 1\text{ mm}$ muss vor dem Ankrimpen an die LWL-Kontakte geschliffen werden. POF-Leitungsende in Polierscheibe stecken und mittels Polierbogen auf einer glatten Unterlage (z.B. Glasscheibe) abschleifen. Nach dem Schleifen eventuell vorhandene Schleifrückstände abwischen. Die besten optischen Dämpfungswerte werden im Nassschleifverfahren erreicht.

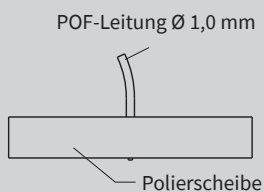

- POF-Leitung $\varnothing 1\text{ mm}$ abmanteln auf: min. 14 mm für Buchsenkontakte und min. 19 mm für LWL-Stiftkontakte.

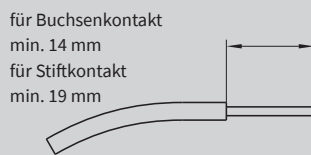

- Die abgemantelte POF-Leitung in die Buchsen- bzw. Stiftkontakte bis auf Anschlag einführen. Die Faser sollte anschließend ca. 1 mm aus dem Kontakt herausstehen.

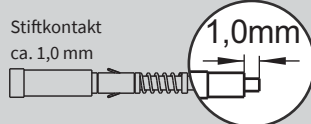
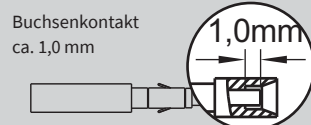

- Fasercrimping: Die Positionierhilfe in die entsprechende Aufnahme an der Crimpzange mittels Anschlagsschraube auf 1,45 mm einstellen (evtl. mit Prüfdorn, Durchmesser 1,45 mm, bei geschlossener Crimpzange überprüfen). Den LWL-Kontakt jeweils zusammen mit der POF-Leitung durch die Crimpöffnung der Crimpzange in die Positionierhülse stecken. Durch Druck auf den Kontakt wird die Faser innerhalb des Kontaktes in die für die Fasercrimping richtige Position gebracht. Verkrimpen der Faser mit dem Kontakt, bis die Crimpzange hörbar entriegelt.

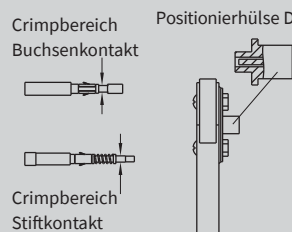

Technical drawing of a wall outlet showing front and side views. Dimensions include e, b, c, d, e, f, l, n, u, v, and M. Two mounting holes are labeled "2 x M ausbrechbar". A 70° angle is indicated on the side view.

Amp.	16		32
Pole	3	5	5
b	66,5	66,5	66,5
c	5	5	5
d	96	96	96
e	95	95	95
f	140	147	156
l	47,5	47,5	47,5
n	164	164	176
u	72	88	103
v	7	7	7
M	20/25	20/25	20/25

Wandsteckdosen,
Innenbefestigung,
Kabeleinführung 2 x oben und unten,
ausbrechbar,
IP 67

Technical drawing of a plug showing front and side views. Dimensions include n, m, d, u, and Øp.

Amp.	16		32
Pole	3	5	5
d	126	139	166
m	110	114	135
n	37	37	46
u	72	88	103
Øp	7,5-12,5	10-19,5	18-24,5

Stecker,
Trompetenverschraubung,
IP 67

Technical drawing of a wall device plug showing front and side views. Dimensions include e, b, c, d, e, f, l, n, u, v, and M. A 10° angle is indicated on the side view.

Amp.	16		32
Pole	3	5	5
b	66,5	66,5	66,5
c	5	5	5
d	96	96	96
e	95	95	95
f	140	140	150
l	47,5	47,5	47,5
n	154	154	164
u	72	88	103
v	7	7	7
M	20/25	20/25	20/25

Wandgerätestecker,
Innenbefestigung,
Kabeleinführung 2 x oben und unten,
ausbrechbar,
IP 67

Technical drawing of an angled plug showing front and side views. Dimensions include e, b, c, a, d, n, u, v, f, h, p, y, z, and Ø. A 10° angle is indicated on the side view. A note states "Ø je nach Kabel auch möglich".

Amp.	16		32
Pole	3	5	5
a	30	40	45
b	55	68	78
c	5,5	5,5	5,5
d	52	66	75
e	65	80	90
f	81	103	117
h	38	52	60
n	98	113	131
p	9,5	9,5	9,5
u	72	88	103
y	30	38	44
z	36	46	54

Anbaugerätestecker, schräg,
Flanschgehäuse angeschraubt,
IP 67

Technical drawing of a coupling showing front and side views. Dimensions include i, d, m, u, and Øp.









Amp.	16		32
Pole	3	5	5
d	136	150	177
f	78	91	105
m	121	126	149
u	72	88	103
Øp	7,5-12,5	10-19,5	18-24,5

Kupplungen,
Trompetenverschraubung,
IP 67

Technical drawing of a panel socket showing front and side views. Dimensions include d, a, c, b, e, u, n, f, p, and h. A note indicates "Einbauöffnung".

Amp.	16		32
Pole	3	5	5
a	47	60	60
b	47	60	60
c	5,5	5,5	5,5
d	62	80	80
e	62	80	80
f	57	59	70
h	46	67	71
n	22	22	23
p	8,5	8,5	8,5
u	72	88	103

Anbaudosen,
Flansch angeschraubt,
IP 67

Ampère	Polzahl	Steuer- kontakte maximal	110 V 50 u. 60 Hz		230 V 50 u. 60 Hz		400 V 50 u. 60 Hz		440 V 60 Hz	500 V 50 u. 60 Hz					1	
			3pol. 4h	5pol. 4h	3pol. 6h	5pol. 9h	3pol. 9h	5pol. 6h	5pol. 11h	3pol. 7h	5pol. 7h					2
Artikelnummern																
16	3	6 Stck.*	7119304	7119306	7119309											3
16	5	9 Stck.*	7119504	7119509	7119	7119511	7119507									4
32	5	10 Stck.*	7139504	7139509	7139	7139511	7139507									5
																
16	3	6 Stck.*	7219304	7219306	7219309											7
16	5	9 Stck.*	7219504	7219509	7219	7219511	7219507									8
32	5	10 Stck.*	7239504	7239509	7239	7239511	7239507									9
																
16	3	6 Stck.*	7618304	7618306	7618309											Info Steck- vorrichtungen
16	5	9 Stck.*	7618504	7618509	7618	7618511	7618507									Steckdosen
32	5	10 Stck.*	7638504	7638509	7638	7638511	7638507									Stecker
																
16	3	6 Stck.*	7619304	7619306	7619309											Kupplungen
16	5	9 Stck.*	7619504	7619509	7619	7619511	7619507									Anbaudosen
32	5	10 Stck.*	7639504	7639509	7639	7639511	7639507									Mondo
																
16	3	6 Stck.*	7319304	7319306	7319309											abschaltbare Wandsteckdosen
16	5	9 Stck.*	7319504	7319509	7319	7319511	7319507									Sonderlösungen
32	5	10 Stck.*	7439504	7439509	7439	7439511	7439507									
																
																

* Crimp- und LWL-Kontakte bitte separat bestellen

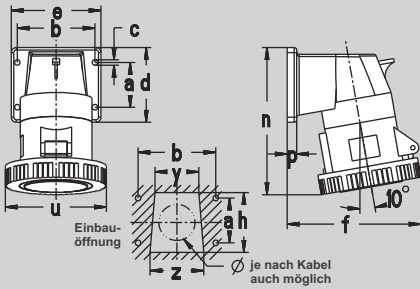

Amp.	16	32
Pole	3	5
a	30	40
b	55	68
c	5,5	5,5
d	52	66
e	65	80
f	88	108
h	38	52
n	109	123
p	9,5	9,5
u	72	88
y	30	38
z	38	46

Anbaudosen schräg,
Flanschgehäuse angeschraubt,
IP 67

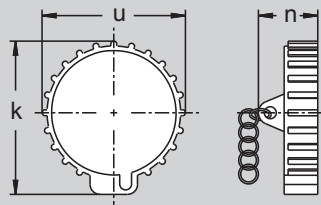

Amp.	16	32
Pole	3	5
k	70	86
n	41	42
u	60	76

Schutzkappen
für Stecker und Gerätestecker
IP 67
mit Anbausatz

Kontaktteile für Steuerungsteil:

Buchsenkontakt
für Crimpanschluss
massiv, gedreht



720506

	versilbert	vergoldet	Anschlussquerschnitte	
720506		720686	0,14 - 0,37 mm ²	26 - 22 AWG
**720507		720687	0,5 mm ²	20 AWG
720508		720688	0,75 - 1 mm ²	19 - 18 AWG
720509		720699	1,5 mm ²	16 AWG
720502		720690	2,5 mm ²	14 AWG



Gewicht
per 100:

100	60
100	63
100	65
100	67
100	70

Stiftkontakt



720516

	versilbert	vergoldet	Anschlussquerschnitte	
720516		720691	0,14 - 0,37 mm ²	26 - 22 AWG
**720517		720692	0,5 mm ²	20 AWG
720518		720693	0,75 - 1 mm ²	19 - 18 AWG
720519		720694	1,5 mm ²	16 AWG
720512		720695	2,5 mm ²	14 AWG

Gewicht
per 100:

100	60
100	63
100	65
100	67
100	70

Buchsenkontakt
LWL für Kunststoff-Faser
massiv, gedreht



720520

720520	POF* Ø 1 mm
--------	-------------



Gewicht
per 100:

100	89
-----	----

Stiftkontakt
LWL für Kunststoff-Faser
massiv, gedreht















720530

720530	POF* Ø 1 mm
--------	-------------





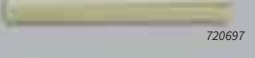



Gewicht
per 100:

100	74
-----	----

Ampère	Polzahl	Steuer- kontakte maximal	110 V 50 u. 60 Hz		230 V 50 u. 60 Hz		400 V 50 u. 60 Hz		440 V 60 Hz		500 V 50 u. 60 Hz			 2 P + E	 3 P + N + E	1
			3pol. 4h	5pol. 4h	3pol. 6h	5pol. 9h	3pol. 9h	5pol. 6h	5pol. 11h	3pol. 7h	5pol. 7h	2				
Artikelnummern																
16	3	6 Stck.*	7518304	7518306	7518309	7518511	7518507					5		3		
16	5	9 Stck.*	7518504	7518509	7518	7518511	7518507					5		4		
32	5	10 Stck.*	7538504	7538509	7538	7538511	7538507					5		5		
														6		
16	3		613300									10		7		
16	5		613500									10		8		
32	5		633500									10	9			
Werkzeuge und Codierteile:																
Crimpzange			710610		für gedrehte Kontakte 1,5 - 10 mm ² 4-Kerb-Zange		1				1		Info Steck- vorrichtungen			
WALTHER-Crimpzange			710611		einstellbar von 0,14 - 4 mm ² - nur für gedrehte Kontakte -		1				1		Stecker			
Montage-Werkzeug			720613				1				1		Kupplungen			
Demontage-Werkzeug			719612				1				1		Anbaudosen			
Mechanische Codierteile:																
Blindkontaktbuchse			720696				1				1		Mondo			
Codierstift für Dosenvorderteile			720697				1				1		abschaltbare Wandsteckdosen			
Codierstift für Steckervorderteile			720698				1				1		Sonderlösungen			

Zubehör LWL-Verarbeitung und CEPro-Leitungen

Artikelnummern

	<p>Crimpzange (auch leihweise erhältlich)</p> <p>für LWL POF Ø 1 mm</p>	720611	
	<p>Schneid- und Abisolierzange (auch leihweise erhältlich)</p> <p>für LWL POF Ø 1 mm</p>	720612	
	<p>Sicherheits- schneideinrichtung für Walther-Zange 720612</p>	720614	
	<p>CEPro-Leitung 5 x 2,5 mm² + 9 x 0,5 mm²</p>	7952509	<p>Li 12 Y 5 x 2,5 mm² + Li 12 Y 1 x 0,5 + Li 12 Y 4 x (2 x 0,5 D) - 11 Y 0,6/1 KV Prüfspannung 3500 V Biegeradius 7,5 x D bei häufiger Biegung. D = Außendurchmesser 16,5 mm. Temperaturbereich -30 bis +80 °C bei bewegter Leitung. Steuerteil paarweise verdreht und geschirmt, dadurch hohe Nebensprechdämpfung. Der PUR-Mantel ist mikrobe- und hydrolysebeständig, sowie besonders abriebfest und kerbzäh.</p>
	<p>CEPro-Leitung 5 x 4 mm² + 10 x 0,5 mm²</p>	7954010	<p>Li 12 Y 5 x 4 mm² + Li 12 Y 5 x (2 x 0,5 D) - 11 Y 0,6/1 KV Prüfspannung 3500 V Biegeradius 7,5 x D bei häufiger Biegung. D = Außendurchmesser 19,5 mm. Temperaturbereich -30 bis +80 °C bei bewegter Leitung. Steuerteil paarweise verdreht und geschirmt, dadurch hohe Nebensprechdämpfung. Der PUR-Mantel ist mikrobe- und hydrolysebeständig, sowie besonders abriebfest und kerbzäh.</p>
	<p>CEPro-Leitung 3 x 2,5 mm² + 6 x 0,5 mm²</p>	7932506	<p>Li 12 Y 3 x 2,5 mm² + Li 12 Y 3 x (2 x 0,5 D) - 11 Y 0,6/1 KV Prüfspannung 3500 V Biegeradius 7,5 x D bei häufiger Biegung. D = Außendurchmesser 12,5 mm. Temperaturbereich -30 bis +80 °C bei bewegter Leitung. Steuerteil paarweise verdreht und geschirmt, dadurch hohe Nebensprechdämpfung. Der PUR-Mantel ist mikrobe- und hydrolysebeständig, sowie besonders abriebfest und kerbzäh.</p>

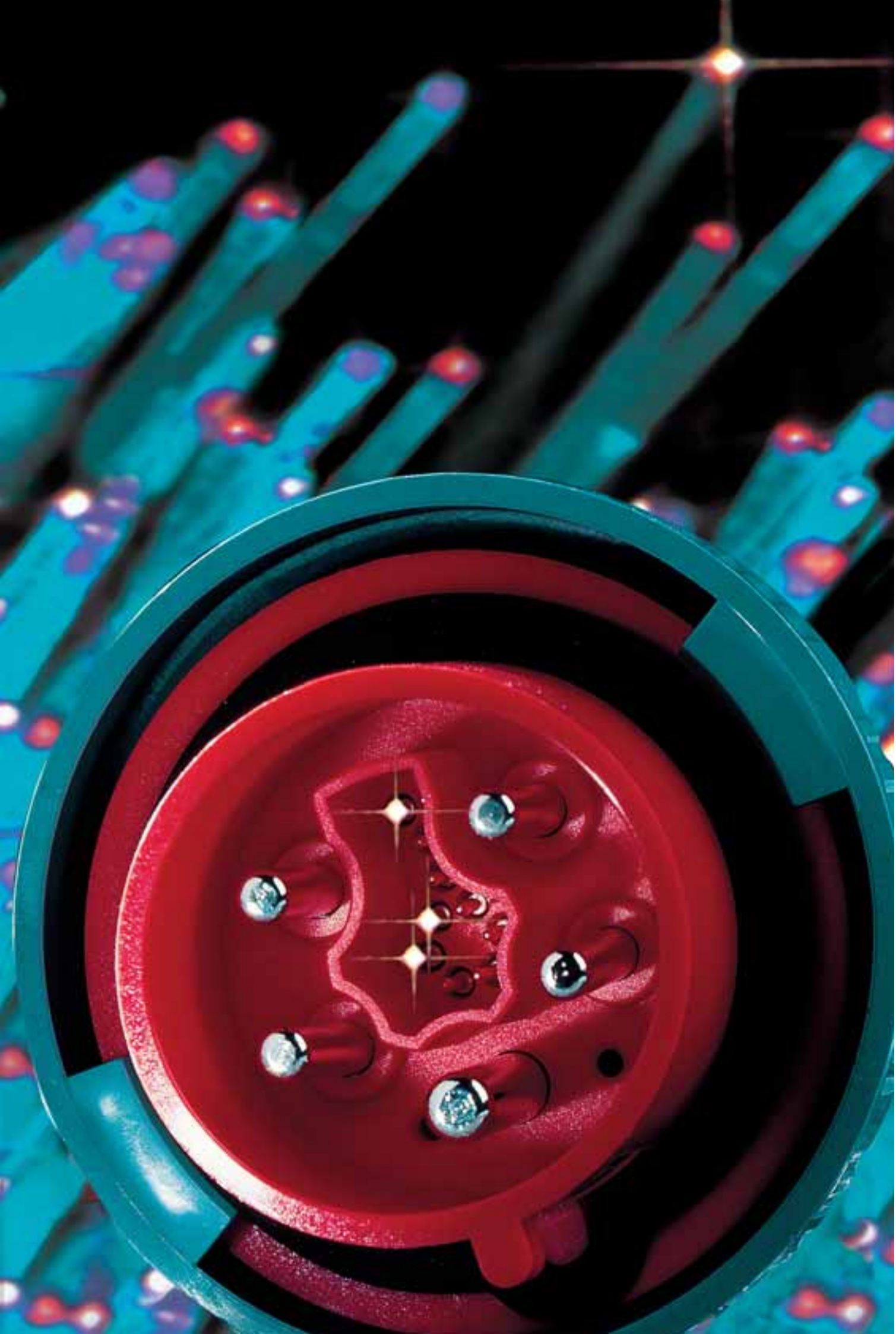

1

2

3

4

5

6

7

8

9

10

Info Steck-
vorrichtungen

Steckdosen

Stecker

Kupplungen

Anbaudosen

Mondo

abschaltbare
Wandsteckdosen

Sonderlösungen

Intelligente Systeme für die Anforderungen der Zukunft

Mit Intelligent Power Distribution von WALTHER lassen sich vielfältige Funktionen in einer Niederspannungsverteilung abbilden. Im Wesentlichen geht es darum, Transparenz, Analyse- und Steuerungsmöglichkeiten umzusetzen. Dazu wurden elektronische Komponenten (Master, Slave, I/O und Protect) auf Basis der Kommunikationstechnologien Powerline, Bluetooth und GSM entwickelt, welche den Systemzustand an eine eigens dafür entwickelte cloud-basierte Softwareoberfläche übermitteln und dort bearbeitet werden können. Dieses Operator-FrontEnd besteht aus vier erweiterbaren Modulen: System-Control (IPD-SC), Inventory-Manager (IPD-IM), Test-Manager (IPD-TM) und Anti-Theft Protect (IPD-ATP).

Kommunikationsstruktur

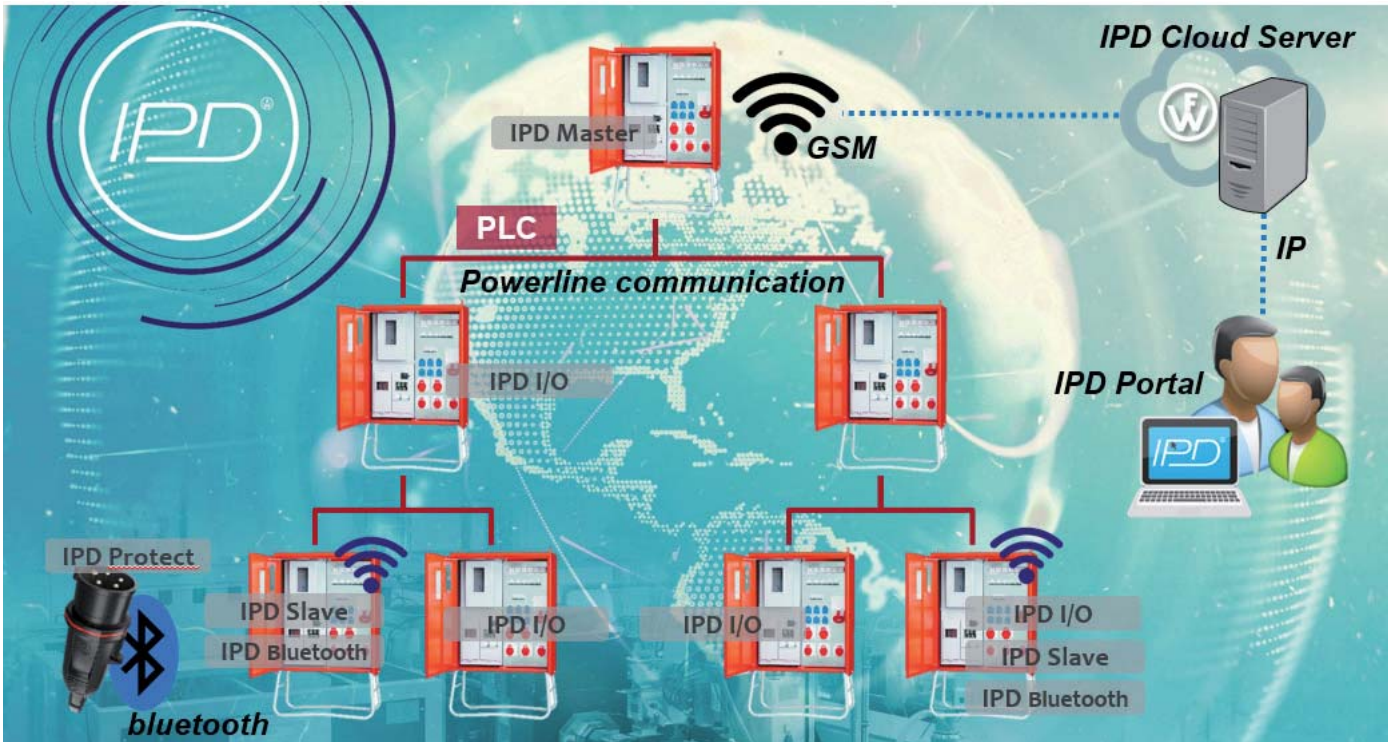

System-Control

System-Control bietet dem Anwender die Möglichkeit, verschiedene Stromverteilungen als Projekte anzulegen und Nutzerrechte zu verwalten. Je nach Bedarf können an die elektronischen Komponenten Mess- und Steuereinheiten angehängt und mit System-Control ausgewertet bzw. definiert werden. Der Anwender hat somit stets einen frei skalierbaren Überblick über seine Stromverteilung und kann über Regel-Algorithmen Einfluss nehmen. Je nach Ausgestaltung können beispielsweise Spannung, Strom, Frequenz, Lastgänge, Temperaturen, Null- und Schutzleiterüberwachung und Leistungen dargestellt werden. So lassen sich z. B. Überlastungssituationen, Peaks und Lastgänge bis auf die letzte Verbraucherebene darstellen. Mit System-Control lassen sich Kosten senken und Systemstabilitäten deutlich erhöhen.

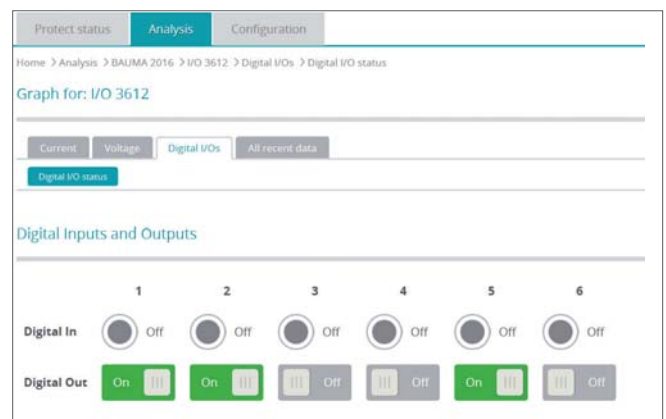

Inventory-Manager

Das Modul Inventory-Manager dient als Erweiterung zu System-Control, in dem Verteilerbestände zentral verwaltet werden können, um Verfügbarkeiten bei der Projektplanung zu berücksichtigen. Hier erhält der Nutzer Informationen, wann und welche Verteiler in welchem Projekt benötigt werden und kann so entsprechend disponieren.

Test-Manager

Das Modul Test-Manager wurde für die Verwaltung der Prüf- und Wartungsanforderungen entwickelt. Über einen Barcode- bzw. QR-Code-Scanner kann der Betreiber einen Stromverteiler vor Ort identifizieren. Für visuelle Prüfungen, sowie Inbetriebnahme- (VDE 0100-600) und Wiederholungsprüfungen (VDE 0105-100) können entsprechende Prüfkriterien angelegt, aufgerufen und nach Durchführung dokumentiert werden. Die nächste Prüffälligkeit wird auf Basis der Gefährdungsanalyse im System hinterlegt und erscheinen im Modul System-Control bei Handlungsbedarf. Auch die Fehlerbehebung bzw. Entstörung kann mit dem Test-Manager vorgenommen und dokumentiert werden.

Anti-Theft Protect

Das Modul Anti-Theft Protect dient als Diebstahlschutz. Durch ein Bluetooth-Modul in der WALTHER CEE-Steckvorrichtung wird eine spannungsbasierte Präsenzmeldung dargestellt. Bei ungewolltem Spannungsabfall im aktivierten Überwachungszustand wird automatisch entsprechend vom Nutzer hinterlegten Regeln (z. B. SMS, E-Mail, etc.) reagiert und Adressaten alarmiert.

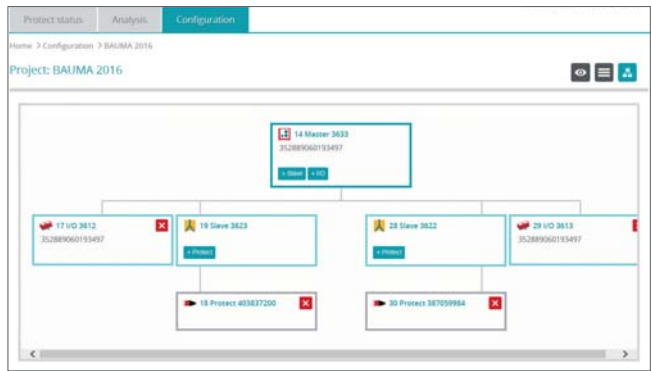

ID	Type	Name	Serial number	UID
14	IPD Master	Master 3633	352889060193497	92f2e8dc386f49478c9739bc2b87630b/M3633
17	IPD IO	IO 3612	352889060193497	92f2e8dc386f49478c9739bc2b87630b/IO3612
29	IPD IO	IO 3613	352889060193497	92f2e8dc386f49478c9739bc2b87630b/IO3613
28	IPD Slave	Slave 3622		92f2e8dc386f49478c9739bc2b87630b/S3622
19	IPD Slave	Slave 3623		92f2e8dc386f49478c9739bc2b87630b/S3623
30	IPD Protect	Protect 387059984		92f2e8dc386f49478c9739bc2b87630b/P387059984
18	IPD Protect	Protect 403837200		92f2e8dc386f49478c9739bc2b87630b/P403837200

Abb. Inventory-Manager



Abb. Anti-Theft Protect

1

2

3

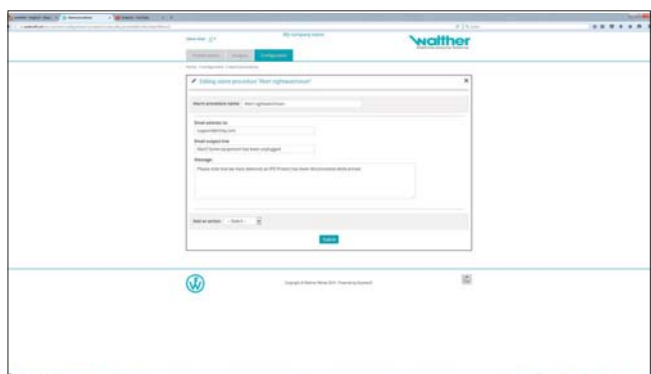
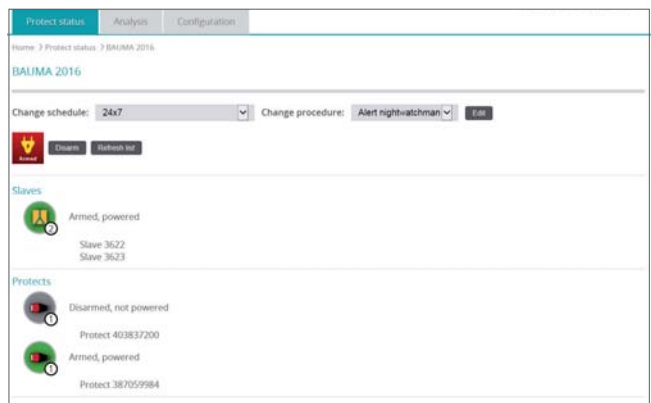
4

5

6

7

8

9

10

Info Intelligent Power Distribution

Intelligent Power Distribution

Reiheneinbaugeräte
Anschluss Spannung 240V 50Hz
Überspannungskategorie 3
Schutzart IP20
Gehäusematerial Polycarbonat, UL-94 V0

Daten IPD Master:	Ein-/Ausgänge	Gehäuse
<p>LED Statusanzeigen Powerline Interface PLC SMA, externer Antennenanschluss GMS / GPS integrierter SIM Chip Akku Federklemmanschlüsse</p>	<p>1 Spannungseingang (240V) 1 GPS 1 GMS</p>	<p>Maße: H: 90 mm B: 70 mm T: 59 mm</p> <p>Gewicht 0,135 kg</p>
Daten IPD I/O:	Ein-/Ausgänge	Gehäuse
<p>LED Statusanzeigen Powerline Interface Spannungsmesseingänge Strommesseingänge Digitale Ein- und Ausgänge Federklemmanschlüsse</p>	<p>1 Spannungsmesseingang (240V) 1 Strommesseingang (+/- 5%) 18 Strommesseingänge (+/- 10%) 6 Digitale Eingänge (+24V) 6 Digitale Ausgänge (+24V)</p>	<p>Maße: H: 90 mm B: 157,5 mm T: 59 mm</p> <p>Gewicht 0,295 kg</p>
Daten IPD Bluetooth:	Ein-/Ausgänge	Gehäuse
<p>LED Statusanzeigen Bluetooth Interface serielle Schnittstelle RS 485 Verbindungsleitung 4 polig</p>	<p>16 IPD Bluetooth Protect</p>	<p>Maße: H: 90 mm B: 17,5 mm T: 59 mm</p> <p>Gewicht 0,042 kg</p>
Daten IPD Slave:	Ein-/Ausgänge	Gehäuse
<p>LED Statusanzeigen Powerline Interface Federklemmanschlüsse Serielle Schnittstelle RS 485 Steckanschluss</p>	<p>1 Spannungseingang (240V) 1 RS 485</p>	<p>Maße: H: 90 mm B: 70 mm T: 59 mm</p> <p>Gewicht 0,075 kg</p>

IPD100101

IPD Master

Der IPD Master ist im System der IPD Systemkomponenten der erste Baustein. Er stellt die Verbindung der Anlage (z. B. Baustromversorgung) mit der Cloud über GSM her. Der Master sammelt über die Powerline-Verbindung Daten aus den anderen IPD Systemkomponenten der Anlage und gibt diese weiter in die Datenbank der Cloud. Die Positionsdaten des Masters können über den eingebauten GPS Sender in einer Karte angezeigt werden. Durch die eingebaute Security Funktion kann die Anlage und einzelne Anlagenkomponenten auch aktiv gegen Diebstahl gesichert werden.



IPD400401

IPD I/O

Der IPD I/O ist eine Systemkomponente zur Messdatenerfassung und Steuerung der Anlage. Der IPD I/O kommuniziert über Powerline direkt mit dem Master, der die Daten in die Cloud sendet. Mit dem IPD I/O können Daten wie z. B. Spannung und Strom erfasst werden, die zur Analyse in der Cloud zur Verfügung stehen. 18 Strommesseingänge, sowie 6 Ein- bzw. 6 Ausgänge als Rückmeldung oder zum Schalten von Verbrauchern in der Anlage stehen ebenfalls frei konfigurierbar zur Verfügung.



IPD100103

IPD Bluetooth

Der IPD Bluetooth Empfänger ist eine Systemkomponente die über eine RS 485 Schnittstelle an den IPD Slave angeschlossen. Der Empfänger kann bis zu 16 IPD Protect detektieren und verbindet diese über den IPD Slave mit dem IPD Master. Daten wie z. B. Präsenzmeldung, Temperatur oder die Funktion des Schutz bzw. des Neutralleiters können somit erfasst werden und über die Kommunikation der IPD Systemkomponenten in die Cloud übermittelt werden. Bei eingeschalteter Security Funktion können durch die Präsenzmeldung auch hier Anlagenteile aktiv geschützt werden, z. B. Verlängerungsleitungen.



IPD100102

IPD Slave

Der IPD Slave ist eine Systemkomponente die über Powerline die IPD Bluetooth Empfänger mit dem IPD Master verbindet, wobei die IPD Bluetooth Empfänger über eine RS485 Schnittstelle mit dem IPD Slave verbunden sind. Der Slave verfügt ebenso über die Security Funktion und kann somit einen Anlagenteil aktiv schützen. Bei Ausfall oder Unterbrechung der Kommunikation kann über die Security Funktion Alarm ausgelöst werden. Hierbei kann die Störung dem Anlagenteil genau zugeordnet werden.



IPD300301

IPD Protect

Der IPD Protect wird als IPD Systemkomponente in einen konfektionierten CEE Stecker einer Verlängerung oder einer Anschlussleitung eingebaut. Durch das Einstecken des Steckers in die Anlage stellt der IPD Bluetooth Empfänger automatisch die Kommunikation mit dem IPD Protect her. Nun kann mit dem IPD Protect die Leitung bzw. das Endgerät aktiv gegen Diebstahl geschützt werden.



IPD300302

IPD Smart LED

Der IPD Smart LED wird als IPD Systemkomponente in einen konfektionierten CEE Stecker der Next Generation einer Verlängerung oder einer Anschlussleitung eingebaut. Durch das Einstecken des Steckers in die Anlage wird die Kommunikation aktiviert und stellt diese zu dem IPD Bluetooth Empfänger her. Nun kann durch die Schutzfunktion die Leitung bzw. das Endgerät aktiv gegen Diebstahl geschützt werden. Darüber hinaus kann der IPD Smart LED auch Messdaten wie z. B. Drehrichtungsanzeige, Null- und Schutzleiterüberwachung, Temperaturüberwachung, Anwesenheitsmeldung und Phasenkontrolle optisch anzeigen und aktiv an das System senden.



SIGNAL- UND LEISTUNGS- ÜBERTRAGUNG MIT PROCON INDUSTRIE-STECKVERBINDERN

Das Industrie-Steckverbinder-Sortiment setzt sich aus Gehäusen und Einsätzen zusammen. Sockel-, Anbau-, Tüllen- und Kupplungsgehäuse der Baureihen A3-A32 und B6-B48 sind in den Materialien Aluminium, Zink und Kunststoff verfügbar und können mit verschiedenen Verriegelungsarten (Quer-, Längs- und Zentralverriegelung) ausgestattet werden.

Die glasfaserverstärkten Kunststoffeinsätze können 3 bis 280 Kontakte aufnehmen und als Crimp-, Schraub-, Push-In- oder Schneidklemmanschluss ausgelegt werden. Je nach Anwendung sind spezielle Hochstrom-, Hochvolt- oder Hochtemperatureinsätze verfügbar. Mit modularen Einsätzen können bis zu 80 A bzw. 1.000 V übertragen werden. Weiterhin bietet das System die Möglichkeit Koax-, RJ45-, Universal- oder Profi-Bus-, sowie Pneumatikmodule einzusetzen.





Gehäuse

A3	A10	A16	A32	B6	B10	B16	B24	B32	B48
----	-----	-----	-----	----	-----	-----	-----	-----	-----

in allen unten aufgeführten Verriegelungstechniken möglich

Sockelgehäuse ohne Klappdeckel		Material A3	Material A10	Material A16	Material A32	Material B6	Material B10	Material B16	Material B24	Material B32	Material B48
		Material Zink	Material Standard Alu	Material Standard Alu	Material Standard Alu	Material Seewasser Alu	Material Seewasser Alu	Material Seewasser Alu	Material Seewasser Alu	Material Standard Alu	Material Standard Alu
Sockelgehäuse mit Klappdeckel			Material A10	Material A16	Material A32	Material B6	Material B10	Material B16	Material B24	Material B32	Material B48
			Material Standard Alu	Material Standard Alu	Material Standard Alu	Material Seewasser Alu	Material Seewasser Alu	Material Seewasser Alu	Material Seewasser Alu	Material Standard Alu	Material Standard Alu
Anbaugehäuse ohne Klappdeckel		Material A3	Material A10	Material A16	Material A32	Material B6	Material B10	Material B16	Material B24	Material B32	Material B48
		Material Zink	Material Standard Alu	Material Standard Alu	Material Standard Alu	Material Seewasser Alu	Material Seewasser Alu	Material Seewasser Alu	Material Seewasser Alu	Material Standard Alu	Material Standard Alu
Anbaugehäuse mit Klappdeckel		Material A3	Material A10	Material A16	Material A32	Material B6	Material B10	Material B16	Material B24	Material B32	Material B48
		Material Zink	Material Standard Alu	Material Standard Alu	Material Standard Alu	Material Seewasser Alu	Material Seewasser Alu	Material Seewasser Alu	Material Seewasser Alu	Material Standard Alu	Material Standard Alu
Tüllengehäuse ohne Bügel		Material A3	Material A10	Material A16	Material A32	Material B6	Material B10	Material B16	Material B24	Material B32	Material B48
		Material Zink	Material Standard Alu	Material Standard Alu	Material Standard Alu	Material Seewasser Alu	Material Seewasser Alu	Material Seewasser Alu	Material Seewasser Alu	Material Standard Alu	Material Standard Alu
Tüllengehäuse mit Bügel					Material A32	Material B6	Material B10	Material B16	Material B24	Material B32	Material B48
					Material Standard Alu	Material Seewasser Alu	Material Seewasser Alu	Material Seewasser Alu	Material Seewasser Alu	Material Standard Alu	Material Standard Alu
Kupplungs- gehäuse					Material A32	Material B6	Material B10	Material B16	Material B24	Material B32	Material B48
					Material Standard Alu	Material Seewasser Alu	Material Seewasser Alu	Material Seewasser Alu	Material Seewasser Alu	Material Standard Alu	Material Standard Alu
Schraubtüllen		Material A3	Material A10	Material A16	Material A32	Material B6	Material B10	Material B16	Material B24	Material B32	Material B48
		Material Zink	Material Standard Alu	Material Standard Alu	Material Standard Alu	Material Seewasser Alu	Material Seewasser Alu	Material Seewasser Alu	Material Seewasser Alu	Material Standard Alu	Material Standard Alu
Bajonetttüllen					Material A32	Material B6	Material B10	Material B16	Material B24	Material B32	Material B48
					Material Standard Alu	Material Seewasser Alu	Material Seewasser Alu	Material Seewasser Alu	Material Seewasser Alu	Material Standard Alu	Material Standard Alu
Bajonetttüllen					Material A32	Material B6	Material B10	Material B16	Material B24	Material B32	Material B48
					Material Standard Alu	Material Seewasser Alu	Material Seewasser Alu	Material Seewasser Alu	Material Seewasser Alu	Material Standard Alu	Material Standard Alu

Material Kunststoff Zink Standard Alu Seewasser Alu

**Verriegelungs-
techniken**



**Verschrau-
bungen**



Einsätze

	3-polig bis 280-polig	Ampere	Volt AC	Polzahl	Anschlussart	Anschlussquerschnitt in mm ²
Baureihe	Buchse Stift					
A		10 10	250/400V 250/400V	3 - 32 5 - 32	Schraub Crimp	0,5 - 1,5 0,14 - 2,5
B		16 16 16 16	500V 500V 500V 500V	6 - 48 6 - 48 6 - 48 6 - 48	Schraub Push-In Schneid Crimp	0,5 - 2,5 0,5 - 2,5 0,5 - 2,5 0,14 - 4,0
BB		16	500V	10 - 92	Crimp	0,14 - 4,0
BHT		16	500V	6 - 24	Schraub	0,5 - 2,5
BA		35	690V	6 - 12	Schraub	0,5 - 6,0
BV		16 16	690V 690V	3 - 32 3 - 32	Schraub Crimp	0,5 - 2,5 0,14 - 4,0
D		10	250V	7 - 128	Crimp	0,14 - 2,5
DD		10	250V	24 - 216	Crimp	0,14 - 2,5
MO		max. 80	max. 1000V	3 - 280	Schraub Crimp	0,09 - 10,0

1

2

3

4

5

6

7

8

9

10

Info Industrie-Steckverbinder

PROCON Kurzübersicht

Anschlussarten



Kontaktträger für
Crimpanschluss
0,5 - 4 mm²

Schraubanschluss
0,5 - 2,5 mm²
Schraubenantrieb:
Pozidrive PZ 0 (Serie A)
Pozidrive PZ 1 (Serie B)

Schraubenloser Anschluss
(Schneidklemmtechnik)
0,5 - 2,5 mm²

Push-In Anschluss
(Steckklemmtechnik)
0,5 - 2,5 mm²

Kontaktträger
Werkstoff:
Temperaturbereich:
Brennbarkeitsklasse:
Mechanische Lebensdauer:

Standard
Glasfaserverstärktes Polyamid
-40 °C bis +125 °C
V0
≥ 500 Steckzyklen

Sonderausführung
Hochwärmebeständiges Polyamid
bis +180 °C
≥ 500 Steckzyklen

Kontakte
Werkstoff:
Oberfläche:

Standard
Kupferlegierung hartversilbert
3 µm Ag, hartvergoldet 2 µm Au
über 3 µm Ni

Gehäuse

Querverriegelung



Baureihe	Gehäuse für Einsätze der Serie:	Kabel-einführung	ohne Klappdeckel		mit Klappdeckel		für Sockel-, Anbaugehäuse ohne Klappdeckel		mit Verriegelungsbügeln mit Fangschnur mit Dichtung
							gerade	seitlich	
Serie A	A 32 D 50	1 x M 25	T701032MS	T701232MS	81,5 mm	T708232	T708032	76 mm	Kunststoff 700629
		2 x M 25	T701132MS	T701332MS		T70823200	T70803200		
Serie B	B 10 BB 18 DD 42	1 x M 20	P711010MS	P711210MS	53 mm	P712210	P712010	56 mm	Kunststoff 710759
		2 x M 20	P711110MS	P711310MS		P71221000	P712110		
		1 x M 25				P712310			
		2 x M 25							
	B 16 BA 6 BB 32 D 40 DD 72	1 x M 20			74 mm			72 mm	Alu 710759AL
		2 x M 20	P751042MS	P751242MS		P758242	P758042		
		1 x M 25	P751142MS	P751342MS					
		2 x M 25	P757042MS	P757242MS		P758342	P758142		
	B 24 BB 46 D 64 DD 108	1 x M 25	P711024MS	P711224MS	68 mm	P712224	P712024	65 mm	Kunststoff 710761
		2 x M 25	P711124MS	P711324MS		P71222400	P712124		
		1 x M 32				P712324			
		2 x M 32				P71232400			
B 32 BA 12 BB 64 D 80 DD 144 MO 16	1 x M 25	P757072MS	P751272MS	84 mm	P728340	P728140	76 mm	Alu 710760AL	
	2 x M 25	P757172MS	P751372MS		P72834000	P72814000			
	1 x M 32	P75707240MS	P757272MS		P72834040				
	2 x M 32	P75717240MS	P757372MS						
B 32 BA 12 BB 64 D 80 DD 144 MO 16	1 x M 25	P711024MS	P711224MS	68 mm	P712224	P712024	65 mm	Kunststoff 710761	
	2 x M 25	P711124MS	P711324MS		P71222400	P712124			
	1 x M 32				P712324				
	2 x M 32				P71232400				
B 32 BA 12 BB 64 D 80 DD 144 MO 16	1 x M 25	P757008MS	P751208MS	84 mm	P718324	P718124	76 mm	Alu 710761AL	
	2 x M 25	P757108MS	P751308MS		P71832400	P71812400			
	1 x M 32	P75700840MS	P757208MS		P71832440				
	2 x M 32	P75710840MS	P757308MS						
B 32 BA 12 BB 64 D 80 DD 144 MO 16	1 x M 25	T711032MS	T711232MS	72 mm	T718232	T718032	80 mm	Kunststoff 710761	
	2 x M 25	T711132MS	T711332MS		T71823200	T71803200			
	1 x M 32	T71103240MS	T71123240MS		T718332	T718132			
	2 x M 32	T71113240MS	T71133240MS		T71833200	T71813200			
B 32 BA 12 BB 64 D 80 DD 144 MO 16	1 x M 40			72 mm	T750663	T750670	80 mm	Kunststoff 710761	
	2 x M 40								
	1 x M 50								
	2 x M 50				T750671				

Kabelverschraubungen

Druckschraube, mit Dichtring, ausschneidbar, mit Druckringen	Vollverschraubung Messing, vernickelt	Spezialkabelverschraubung Messing, vernickelt	Druckschraube mit Zugentlastung, Messing, vernickelt	Blindstopfen Messing, vernickelt	EMV-Verschraubungen Messing, vernickelt
717636 M 20*	717642 M 20*	717648 M 20	71067320 M 20	717658 M 20*	717653 M 20
717637 M 20	719629 M 20	717649 M 25	71067625 M 25	717659 M 20	717654 M 25
717638 M 25	719630 M 25	717650 M 32	71067732 M 32	717660 M 25	717655 M 32
717639 M 32	719631 M 32	717651 M 40	71067840 M 40	717661 M 32	717656 M 40
717640 M 40	719632 M 40	717652 M 50	71067950 M 50	717662 M 40	717657 M 50
717641 M 50	719633 M 50			717663 M 50	

* = Kunststoff



Tüllengehäuse			Schutzdeckel			Kupplungsgehäuse			Schutzdeckel			Anbaugehäuse		
für Sockel-, Anbaugehäuse mit Klappdeckel			ohne Verriegelungsbügel mit Fangschnur mit Dichtung			ohne Verriegelungsbügel mit Fangschnur ohne Dichtung			ohne Klappdeckel		mit Klappdeckel			
Kabeleinführung gerade		seitlich	Höhe	gerade		seitlich	Höhe					Höhe		
T703232 T70323200 T703332 T70333200	T703032 T70303200 T703132		76 mm	Kunststoff 700629	T703632 T70363200 T703732 T70373200		78 mm	Kunststoff 700627	704132	704232		28 mm		
P713210 P71321000	P713010		56 mm	Kunststoff 710756	P713610 P71361000 P713710 P71371000		61,5 mm	Kunststoff 710624				28 mm		
P753242 P75324200 P753342 P75334200	P753042 P753142		72 mm	Alu 710756AL	P753642 P75364200 P753742 P75374200		77,5 mm	Alu 710624AL	714110	714210		28 mm		
P713216 P71321600	P713016		65 mm	Kunststoff 710757	P713616 P71361600 P713716 P71371600		70,5 mm	Kunststoff 710626	714116	714216		28 mm		
P723240 P72324000 P723340 P72334000	P723040 P723140		76 mm	Alu 710757AL	P753772 P75377200 P75377240		81,5 mm	Alu 710626AL				28 mm		
P713224 P71322400 P713324 P71332400	P713024 P713124		65 mm	Kunststoff 710758	P753608 P75360800 P753708 P75370800		70,5 mm	Kunststoff 710628	714124	714224		28 mm		
			76 mm	Alu 710758AL	P713724 P71372400 P71372440		81,5 mm	Alu 710628AL				28 mm		
T713232 T71323200 T713332 T71333200	T713032 T71303200 T713132 T71313200		82 mm	Kunststoff 710911	T713632 T71363200 T713732 T71373200 T750664 T750669		80 mm	Kunststoff 710911	714132	714232		30 mm		

1
2
3
4
5
6
7
8
9
10

Info Industrie-Steckverbinder

PROCON Kurzübersicht

Durchführungsgehäuse

	<p>Technische Kennwerte:</p> <p>Durchführungsgehäuse: Polycarbonat, UL 94 V-O</p> <p>Kabeldurchführungsstüllen: Thermoplastischer Kautschuk, UL-gelistet</p> <p>Temperaturbereich: -40 bis +125°C</p> <p>Schutzart: IP 54 im verriegelten Zustand bei korrekter Wahl der Kabeldurchführungsstüllen.</p> <p>Kabeleinführungsmöglichkeiten: 750 628: 3 Kabeleinführungen 750 629: 4 Kabeleinführungen</p> <p>Kabeldurchmesser: 3 - 16 mm</p>	<p>Durchführungsgehäuse</p> <p>3 Kabeleinführungsmöglichkeiten, Baureihe B 16 750 628</p> <p>4 Kabeleinführungsmöglichkeiten, Baureihe B 24 750 629</p> <p><i>Kabeldurchführungsstüllen bitte separat bestellen. Zum Verschließen von Kabeleinführungen Blindstopfen verwenden.</i></p> <p>Anbaugehäuse</p> <p>Baureihe B 16 714 116 Baureihe B 24 714 124</p>	 
---	---	--	--



Gehäuse

Querverriegelung



Baureihe	Gehäuse für Einsätze der Serie:	Kabel-einführung	ohne Klappdeckel		mit Klappdeckel		für Sockel-, Anbaugehäuse ohne Klappdeckel			
							Kabeleinführung		Höhe	
							gerade	seitlich	Höhe	
Serie B	BHT 10	1 x M 20 2 x M 20 1 x M 25 2 x M 25	P741010MS P741110MS			53 mm	P742210	P742010	56 mm	
	BHT 16	1 x M 20 2 x M 20 1 x M 25 2 x M 25 1 x M 32 2 x M 32	P741016MS P741116MS			68 mm	P748216	P748016	65 mm	
	BHT 24	1 x M 20 2 x M 20 1 x M 25 2 x M 25 1 x M 32 2 x M 32	P741024MS P741124MS			68 mm	P748224 P748324	P748024 P748124	65 mm	
	BV 3	1 x M 20 2 x M 20 1 x M 25 2 x M 25	P731003 P731103	P731203 P731303		53 mm	P732203	P732003	56 mm	Kunststoff 710759
	BV 6	1 x M 20 2 x M 20 1 x M 25 2 x M 25	P731006 P731106	P731206 P731306		53 mm	P732206	P732006	65 mm	Kunststoff 710760
	BV 10 BV 16	1 x M 20 2 x M 20 1 x M 25 2 x M 25 1 x M 32 2 x M 32	P731010 P731110	P731210 P731310		53 mm	P732010	P732210 P732110	65 mm	Kunststoff 710761



Gehäuse

Zentralverriegelung



Baureihe	Gehäuse für Einsätze der Serie:	Kabel-einführung	ohne Klappdeckel		mit Klappdeckel		Anbaugehäuse ohne Klappdeckel für				
							gerade	seitlich	Höhe		
									Höhe		
Serie B	B6 BB10 DD24 MOB6	1 x M 25						P770651	84 mm	770650	28 mm
	B10 BB18 DD42 MOB10	1 x M 25						P770653	84 mm	770652	28 mm
	B16 BA6 BB32 D40 DD72 MOB16	1 x M 32	P770654MS			84 mm	P770656	P770657	76 mm	770655	28 mm
	B24 BB46 D64 DD108 MOB24	1 x M 32	P770658MS			84 mm	P770660	P770661	76 mm	770659	28 mm

														
für Sockel-, Anbaugehäuse mit Klappdeckel			ohne Verriegelungsbügel mit Fangschnur mit Dichtung			ohne Verriegelungsbügel mit Fangschnur ohne Dichtung			ohne Klappdeckel			mit Klappdeckel		
Kabeleinführung														
gerade		seitlich	Höhe	gerade		Höhe					Höhe			
				P743610	77,5 mm			744110			28 mm			
				P743616	81,5 mm			744116			28 mm			
				P743716										
				P743624	81,5 mm			744124			28 mm			
				P743724										
P733203	P733003	56 mm	Kunststoff 710756	P733603	61,5 mm	Kunststoff 710624	734103	734203			28 mm			
	P 733 006	65 mm	Kunststoff 710757	P 733606	61,5 mm	Kunststoff 710626	734106	734206			28 mm			
P733210	P733010	65 mm	Kunststoff 710758	P733610	61,5 mm	Kunststoff 710628	734110	734210			28 mm			
P733310	P733110			P733710										

- 1
 - 2
 - 3
 - 4
 - 5
 - 6
 - 7
 - 8
 - 9
 - 10
- Info Industrie-Steckverbinder
- PROCON Kurzübersicht

A3-Steckverbinder mit Schneidklemm-Technik

Der Komfort des Schneidklemm-Anschlusses ist jetzt auch bei einem klassischen Rechteck-Steckverbinder zu nutzen - einem 4-poligen (3+PE) Industriesteckverbinder, Baureihe A. Verfügbar sind Buchsen- und Stiftausführungen

krone sind mit der Überwurfmutter verbunden.



im Tüllen- und Kupplungsgehäuse aus Kunststoff. Die 4-adrige Rundleitung ist nun mit Schneidklemm-Technik in wenigen Sekunden angeschlossen: Es muss nur noch ein Teil - die Überwurfmutter - auf die Leitung geschoben werden, denn der Spleißring, die Dichtung und die Zugentlastungs-

Montage



Überwurfmutter des Schneid-Klemm-Anschlusses auf die abgemantelte Leitung schieben,

Adern in die gekennzeichneten Aderführungen einrasten und



überstehende Aderenden bündig (ohne Überstand) abschneiden.

Überwurfmutter mit Steckverbinder verschrauben - fertig ist der Rundleitungsanschluss.



Soll die Verbindung wieder getrennt werden, ist nur die Überwurfmutter loszudrehen.

Tüllengehäuse mit Buchseneinsatz

Höhe 66 mm für Längsverriegelungsbügel

Art.-Nr. 700724

Tüllengehäuse mit Stifteinsatz

Höhe 66 mm für Längsverriegelungsbügel

Art.-Nr. 700725

Kupplungsgehäuse mit Buchseneinsatz

Höhe 63 mm mit Längsverriegelungsbügel

Art.-Nr. 700726

Kupplungsgehäuse mit Stifteinsatz

Höhe 63 mm mit Längsverriegelungsbügel

Art.-Nr. 700727



Gehäuse

Längsverriegelung



Sockelgehäuse



Schutzdeckel



Tüllengehäuse



Schutzdeckel

Baureihe	Gehäuse für Einsätze der Serie:	Kabel-einführung	ohne Klappdeckel		mit Klappdeckel	Höhe	mit Fangschnur ohne Dichtung	für Sockel-, Anbaugehäuse ohne Klappdeckel			mit Verriegelung mit Fangschnur mit Dichtung
								gerade	seitlich	Höhe	
Kunststoff-Gehäuse	A 3 A 4 A 5 D 7 D 8	1 x M 20	lichtgrau T 700620			25,5 mm	für Gehäuse mit Buchseneinsatz 700631MD	lichtgrau T 700625MS	lichtgrau T 700624MS		
			schwarz T 700671				für Gehäuse mit Stifteinsatz 700631	schwarz T 700676MS	schwarz T 700675MS		
Zinkdruckguss-Gehäuse	A 3 A 4 A 5 D 8	1 x M 20	T701403 T701003			25,5 mm		T702803MS	T 702 603 MS		
								Höhe57mm	Höhe 48 mm		
Serie A	A 10 D 15	1 x M 20 2 x M 20 1 x M 25 1 x M 25	T701410MS T701510MS	T701610MS T701710MS		52 mm		T702810MS	T702610MS	53 mm	700637
								T708810 T708910	T708610 T708710	66 mm	
	A 16 D 25	1 x M 20 2 x M 20 1 x M 20 1 x M 25	T701416MS T701516MS	T701616MS T701716MS		57 mm		T702816MS	T702616MS	72 mm	700639
								T708816 T708916	T708616 T708716	72 mm	
Serie B	B 6 BB 10 DD 24 MOB 6	1 x M 20 2 x M 20 1 x M 25 2 x M 25 1 x M 32 2 x M 32 1 x M 25 2 x M 25 1 x M 32 2 x M 32	P711406MS P711506MS	P711606MS P711706MS		53 mm		P712806 P71280600	P712606	56 mm	Kunststoff 710762
			P751424MS P751524MS P757424MS P757524MS	P751624MS P751724MS P757624MS P757724MS		74 mm		P758824 P758924	P758624 P758724	72 mm	Alu 710762AL
	B 10 BB 18 DD 42 MOB 10	1 x M 20 2 x M 20 1 x M 25 2 x M 25 1 x M 32 2 x M 32 1 x M 25 2 x M 25 1 x M 32 2 x M 32	P711410MS P711510MS	P711610MS P711710MS		53 mm		P712810 P71281000	P712610	56 mm	Kunststoff 710763
			P751442MS P751542MS P757442MS P757542MS	P751642MS P751742MS P757642MS P757742MS		74 mm		P758842 P758942	P758642 P758742	72 mm	Alu 710763AL
	B 16 BA 6 BB 32 D 40 DD 72 MOB 16	1 x M 20 2 x M 20 1 x M 25 2 x M 25 1 x M 32 2 x M 32 1 x M 32 2 x M 32 1 x M 40 2 x M 40	P711416MS P711516MS	P711616MS P711716MS		68 mm		P718816 P71881600 P718916 P71891600	P718616 P718716	65 mm	Kunststoff 710764
			P757472MS P757572MS P75747240MS P75757240MS	P757672MS P757772MS P75767240MS P75777240MS		84 mm		P728940 P72894000 P72894040	P728740 P72874040	76 mm	Alu 710764AL
	B 24 BB 46 D 64 DD 108 MOB 24	1 x M 20 2 x M 20 1 x M 25 2 x M 25 1 x M 32 2 x M 32 1 x M 32 2 x M 32 1 x M 40 2 x M 40	P711424MS P711524MS	P711624MS P711724MS		68 mm		P712824 P71282400 P712924 P71292400	P712624 P712724	65 mm	Kunststoff 710765
			P757408MS P757508MS P75740840MS P75750840MS	P751608MS P751708MS P75760840MS P75770840MS		84 mm		P718924 P71892400 P71892440	P718724 P71872440	76 mm	Alu 710765AL
	B 48 BB 92 BV 20 BV 26 BV 32 D 128 DD 216 MOB 24	1 x M 32 2 x M 32 1 x M 40 2 x M 40 1 x M 50 2 x M 50	T711448MS T711548MS T71144840MS T71154840MS	T711648MS T711748MS T71164840MS T71174840MS		100 mm		T712848 T71284800 T712948 T720712	T712648 T71264800 P712748 T710653	96 mm	

Kupplungsgehäuse		Schutzdeckel		Anbaugehäuse		Schutzdeckel	
ohne Klappdeckel		mit Verriegelung mit Fangschnur ohne Dichtung		ohne Klappdeckel		mit Fangschnur ohne Dichtung	
Kabeleinführung gerade	Höhe						
lichtgrau T700623MS	60,5 mm	für Gehäuse mit Buchseneinsatz 700631MD		lichtgrau 700621 700622	24 mm	für Gehäuse mit Buchseneinsatz 700631MD	
schwarz T700674MS		für Gehäuse mit Stifteneinsatz 700631		schwarz 700672 700673		für Gehäuse mit Stifteneinsatz 700631	
T703803MS	60,5 mm			704303 704503	704403 704403OD	24 mm	
T703810MS	52 mm	700633		704310	704410	26 mm	
T703816MS	57 mm	700635		704316	704416	26 mm	
P713806	61,5 mm	Kunststoff 710630		714306	714406	28 mm	
P753824 P75382400 P753924	77,5 mm	Alu 710630AL					
P713810 P71381000	61,6 mm	Kunststoff 710632		714310	714410	28 mm	
P753842 P75384200 P753942	77,5 mm	Alu 710632AL					
P713816 P71381600 P713916 P71391600	70,5 mm	Kunststoff 710634		714316	714416	28 mm	
P753972 P75397200 P75397240	81,5 mm	Alu 710634AL					
P753808 P75380800 P753908 P75390800	70,5 mm	Kunststoff 710636		714324	714424	28 mm	
P713924 P71392400 P71392440	81,5 mm	Alu 710636AL					
				714348	714448	41 mm	

1

2

3

4

5

6

7

8

9

10

Info Industrie-
SteckverbinderPROCON
Kurzübersicht



Gehäuse

Längsverriegelung



Baureihe	Gehäuse für Einsätze der Serie:	Kabel-einführung	ohne Klappdeckel		mit Klappdeckel		mit Fangschnur ohne Dichtung	für Sockel-, Anbaugehäuse ohne Klappdeckel		mit Verriegelung mit Fangschnur mit Dichtung	
			gerade	seitlich	gerade	seitlich		gerade	seitlich		Höhe
Serie B	BHT 6	1 x M 20 2 x M 20 1 x M 25 2 x M 25	P741406MS P741506MS			53 mm		P742806	P742606	56 mm	
	BV 3	1 x M 20 2 x M 20 1 x M 25 2 x M 25	P731403 P731503	P731603 P731703		53 mm		P732803	P732603	56 mm	Kunststoff 710663
	BV 6	1 x M 20 2 x M 20 1 x M 25 2 x M 25	P731406 P731506	P731606 P731706		68 mm		P732806	P732606	66 mm	Kunststoff 710664
	BV 10 BV 16	1 x M 20 2 x M 20 1 x M 25 2 x M 25 1 x M 32 2 x M 32	P731410 P731510	P731610 P731710		68 mm		P732810	P732610	66 mm	Kunststoff 710665
	BV 20 BV 26 BV 32	1 x M 20 2 x M 20 1 x M 25 2 x M 25 1 x M 32 2 x M 32 1 x M 40	T711448 T711548	T711648 T711748		100 mm		T712848 T712948	T712648 T712748	96 mm	



Gehäuse

Schraubverriegelung

- grau = Standard
- silber = EMV
- schwarz = erhöhte Umwelthanforderungen

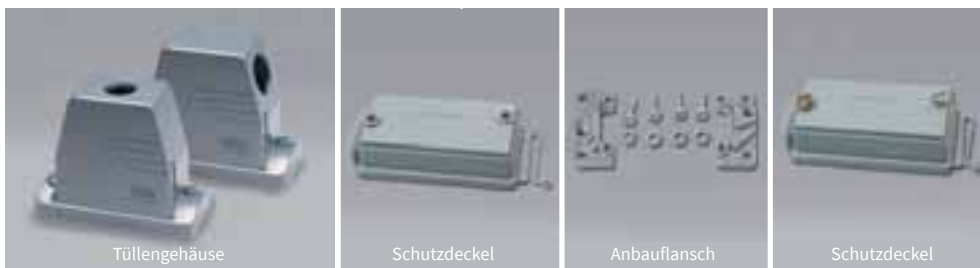

Baureihe	Gehäuse für Einsätze der Serie:	Kabel-einführung	Gehäuse-Farbe	mit Schraubverriegelung			für Tüllengehäuse zum Aufrasten	für Schraubverriegelung	für Anbauflansch Schraubverriegelt
				gerade	seitlich	Höhe			
Serie B	B6 BB10 DD24 MOB6	1 x M 20 1 x M 25	grau silber schwarz grau silber schwarz	717106OV 717106OVEM 717106OVSP 717206OV 717206OVEM 717206OVSP	717506OV 717506OVEM 717506OVSP 717606OV 717606OVEM 717606OVSP	100 mm	717698	717001FS	717702
	B10 BB18 DD42 MOB10	1 x M 20 1 x M 25	grau silber schwarz grau silber schwarz	717110OV 717110OVEM 717110OVSP 717210OV 717210OVEM 717210OVSP	717510OV 717510OVEM 717510OVSP 717610OV 717610OVEM 717610OVSP	100 mm	717699	717001FS	717703
	B16 BA6 BB32 D40 DD72 MOB16	1 x M 25 1 x M 32	grau silber schwarz grau silber schwarz	717216OV 717216OVEM 717216OVSP 717316OV 717316OVEM 717316OVSP	717616OV 717616OVEM 717616OVSP 717716OV 717716OVEM 717716OVSP	100 mm	717700	717001FS	717704
	B24 BB46 D64 DD108 MOB24	1 x M 32 1 x M 40	grau silber schwarz grau silber schwarz	717324OV 717324OVEM 717324OVSP 717424OV 717424OVEM 717424OVSP	717724OV 717724OVEM 717724OVSP 717824OV 717824OVEM 717824OVSP	100 mm	717701	717001FS	717705

			
Kupplungsgehäuse	Schutzdeckel	Anbaugehäuse	Schutzdeckel
ohne Klappdeckel Kabeleinführung gerade	ohne Verriegelung mit Fangschnur ohne Dichtung	ohne Klappdeckel	mit Klappdeckel
Höhe			Höhe
P743806		744306	
	77,5 mm		28 mm
P733803		734303	734403
	61,5 mm		28 mm
P733806		734306	734406
	70,5 mm		28 mm
P733810 P733910		734310	734410
	70,5 mm		28 mm
	61,5 mm	714348	714448
			41 mm

1
2
3
4
5
6
7
8
9
10
Info Industrie-Steckverbinder

PROCON Kurzübersicht



Gehäuse

Bajonettverriegelung

- grau = Standard
- silber = EMV
- schwarz = erhöhte Umwelтанforderungen



Tüllengehäuse



Schutzdeckel



Anbauflansch



Schutzdeckel

Baureihe	Gehäuse für Einsätze der Serie:	Kabel-einführung	Gehäuse-Farbe	mit Bajonettverriegelung			für Tüllengehäuse	für Bajonettverriegelung	für Anbauflansch
				gerade	seitlich	Höhe	zum Aufrasten	Bajonettverriegelt	
Serie B	B6	1 x M 20	grau	727106OV	727506OV	100 mm	717698	727001FS	727624
	BB10		silber	727106OVEM	727506OVEM				
	DD24		schwarz	727106OVSP	727506OVSP				
	MOB6	1 x M 25	grau	727206OV	727606OV	100 mm	717699	727001FS	727625
	B10		silber	727206OVEM	727606OVEM				
	BB18		schwarz	727206OVSP	727606OVSP				
	DD42	1 x M 25	grau	727110OV	727510OV	100 mm	717700	727001FS	727626
	MOB10		silber	727110OVEM	727510OVEM				
	DD72		schwarz	727110OVSP	727510OVSP				
	B16	1 x M 25	grau	727216OV	727616OV	100 mm	717701	727001FS	727627
BA6	silber		727216OVEM	727616OVEM					
BB32	schwarz		727216OVSP	727616OVSP					
D40	1 x M 32	grau	727316OV	727716OV	100 mm	717701	727001FS	727627	
DD72		silber	727316OVEM	727716OVEM					
MOB16		schwarz	727316OVSP	727716OVSP					
B24	1 x M 32	grau	727324OV	727724OV	100 mm	717701	727001FS	727627	
BB46		silber	727324OVEM	727724OVEM					
DD108		schwarz	727324OVSP	727724OVSP					
MOB24	1 x M 40	grau	727424OV	727824OV	100 mm	717701	727001FS	727627	
DD108		silber	727424OVEM	727824OVEM					
MOB24		schwarz	727424OVSP	727824OVSP					

Einsätze

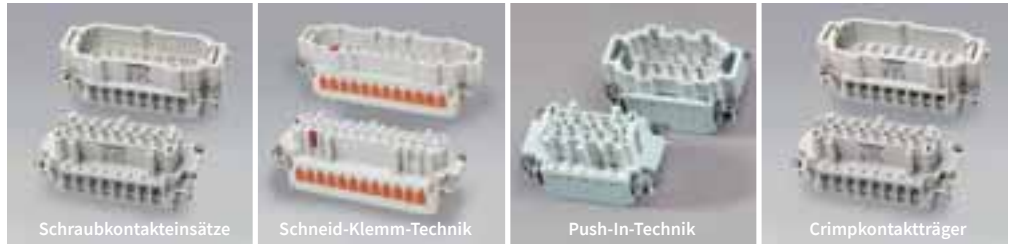

Technische Daten

Baureihe	Serie	Polzahl	Einsatz-Beschriftung	Volt AC	Ampere	Schraubkontakteinsätze		Schneid-Klemm-Technik		Push-In-Technik		Crimpkontaktträger			
						Buchsen-einsatz Codierstift 710600	Stift-einsatz Codierstift 710600	Buchsen-einsatz Codierteil 710607	Stift-einsatz Codierteil 710607	Buchsen-einsatz Codierteil 710607	Stift-einsatz Codierteil 710607	Buchsen-einsatz Codierstift 710600	Stift-einsatz Codierstift 710600		
A	A3	3	1-3+PE	230 / 400	10	700103	700203								
	A4	4	1-4+PE			700104	700204								
	A5	5	1-5+PE								700105	700205			
	A10	10	1-10+PE	250	16	700110	700210					700310	700410		
	A16	16	1-16+PE			700116	700216					700316	700416		
A32	32	1-16+PE 17-32+PE	250	16	700116	700216					700316	700416			
						700132	700232				700332	700432			
B	B6	6	1-6+PE	500	16	710106	710206	71010601	71020601	71010604	71020604	710306	710406		
	B10	10	1-10+PE			710110	710210	71011001	71021001	71011004	71021004	710310	710410		
	B16	16	1-16+PE			710116	710216	71011601	71021601	71011604	71021604	710316	710416		
	B24	24	1-24+PE			710124	710224	71012401	71022401	71012404	71022404	710324	710424		
	B32	32	1-16+PE 17-32+PE			710116	710216	71011601	71021601	71011604	71021604	710316	710416		
						710132	710232	71013201	71023201	71013204	71023204	710332	710432		
	B48	48	1-24+PE 25-48+PE			710124	710224	71012401	71022401	71012404	71022404	710324	710424		
			710148	710248	71014801	71024801	71014804	71024804	710348	710448					
BB	BB10	10	1-10+PE	500	16							710311	710411		
	BB18	18	1-18+PE										710318	710418	
	BB32	32	1-32+PE										710333	710433	
	BB46	46	1-46+PE										710346	710446	
	BB64	64	1-32+PE 33-64+PE											710333	710433
						1-46+PE 47-92+PE								710364	710464
BB92	92									710346	710446				
										710392	710492				
BHT⁴⁾	BHT6	6	1-6+PE	400	16	710106HT	710206HT								
	BHT10	10	1-10+PE			710110HT	710210HT								
	BHT16	16	1-16+PE			710116HT	710216HT								
	BHT24	24	1-24+PE			710124HT	710224HT								
	BA6	6	1-6+PE			710620	710621								
BA	BA12	12	1-6+PE 7-12+PE	400/ 690	35	710620	710621								
						710692	710693								
BV	BV3	3	1-3+PE	690	16	730103	730 203					730303	730403		
	BV6	6	1-6+PE			730106	730 206						730306	730406	
	BV10	10	1-10+PE			730110	730 210						730310	730410	
	BV16	16	1-16+PE			730116	730 216								
	BV20	20	1-10+PE 1-10+PE			730110	730210						730310	730410	
						730110	730210					730310	730410		
	BV26	26	1-10+PE 1-16+PE			730110	730210								
			730116	730216											
BV32	32	1-16+PE 1-16+PE	730116	730216											
			730116	730216											
D	D7	7	1-7+PE	250	10							720307	720407		
	D8	8	1-8			50	10						720308	720408	
	D15	15	1-5 A-C										720315	720415	
	D25	25	1-9 A-C	250	10							720325	720425		
	D40	40	1-10 A-D										720340	720440	
	D50	50	1-9 A-C										720325	720425	
	D64	64	1-16 A-D										720364	720464	
	D80	80	1-10 A-D										720340	720440	
	D128	128	1-16 A-D										720364	720464	
DD	DD24	24	1-24+PE	250	10							750124	750224		
	DD42	42	1-42+PE										750142	750242	
	DD72	72	1-72+PE										750172	750272	
	DD108	108	1-108+PE										750108	750208	
	DD72	144	1-72+PE											750172	750272
			1-144+PE										750144	750244	
	DD108	216	1-108+PE											750108	750208
			1-216+PE										750116	750216	

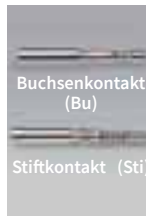

Crimpkontakte für Crimpkontaktträger

	0,14 - 0,37 mm ²	0,50 mm ²	0,75	1,0 mm ²	1,5 mm ²	2,5 mm ²	4,0 mm ²	LWL für Kunststoff-faserleitung (POF)
für Kontakteinsatz Buchse	für Kontakteinsatz Buchse (Bu) Stift (Sti)	für Kontakteinsatz Buchse (Bu) Stift (Sti)	für Kontakteinsatz Buchse (Bu) Stift (Sti)	für Kontakteinsatz Buchse (Bu) Stift (Sti)	für Kontakteinsatz Buchse (Bu) Stift (Sti)	für Kontakteinsatz Buchse (Bu) Stift (Sti)	für Kontakteinsatz Buchse (Bu) Stift (Sti)	für Kontakteinsatz Buchse (Bu) Stift (Sti)
700734 Codierteil	710508 (Bu) 710518 (Sti)	710504 (Bu) 710514 (Sti)	710509 (Bu) 710519 (Sti)	710500 (Bu) 710510 (Sti)	710501 (Bu) 710511 (Sti)	710502 (Bu) 710512 (Sti)	710503 (Bu) 710513 (Sti)	710521 (Bu) 710531 (Sti)
700734 Codierteil	710508 (Bu) 710518 (Sti)	710504 (Bu) 710514 (Sti)	710509 (Bu) 710519 (Sti)	710500 (Bu) 710510 (Sti)	710501 (Bu) 710511 (Sti)	710502 (Bu) 710512 (Sti)	710503 (Bu) 710513 (Sti)	710521 (Bu) 710531 (Sti)
700734 Codierteil	710508 (Bu) 710518 (Sti)	710504 (Bu) 710514 (Sti)	710509 (Bu) 710519 (Sti)	710500 (Bu) 710510 (Sti)	710501 (Bu) 710511 (Sti)	710502 (Bu) 710512 (Sti)	710503 (Bu) 710513 (Sti)	710521 (Bu) 710531 (Sti)
	710508 (Bu) 710518 (Sti)	710504 (Bu) 710514 (Sti)	710509 (Bu) 710519 (Sti)	710500 (Bu) 710510 (Sti) Schaltkontakt 710515	710501 (Bu) 710511 (Sti) Schaltkontakt 710515	710502 (Bu) 710512 (Sti) Schaltkontakt 710515	710503 (Bu) 710513 (Sti)	710521 (Bu) 710531 (Sti)
720696 Blindkontakt	720506 (Bu) 720516 (Sti)	720507 (Bu) 720517 (Sti)	720508 (Bu) 720518 (Sti)	720508 (Bu) 720518 (Sti)	720509 (Bu) 720519 (Sti)	720502 (Bu) 720512 (Sti)		720520 (Bu) 720530 (Sti)
720696 Blindkontakt	720506 (Bu) 720516 (Sti)	720507 (Bu) 720517 (Sti)	720508 (Bu) 720518 (Sti)	720508 (Bu) 720518 (Sti)	720509 (Bu) 720519 (Sti)	720502 (Bu) 720512 (Sti)		720520 (Bu) 720530 (Sti)

1

2

3

4

5

6

7

8

9

10

Info Industrie-Steckverbinder

PROCON Kurzübersicht









Einsätze

Baureihe MO



Serie

MO B6		Buchsenrahmen 770006 für 2 Kontaktträger
		Stiftrahmen 770106 für 2 Kontaktträger
MO B10		Buchsenrahmen 770010 für 3 Kontaktträger
		Stiftrahmen 770110 für 3 Kontaktträger
MO B16		Buchsenrahmen 770016 für 5 Kontaktträger
		Stiftrahmen 770116 für 5 Kontaktträger
MO B24		Buchsenrahmen 770024 für 7 Kontaktträger
		Stiftrahmen 770124 für 7 Kontaktträger
		Löse-Werkzeug für Kontaktträger 779300

Baureihe	Serie	Polzahl	Einsatz-Beschriftung	Volt AC	Ampere	Einsatz	Kontakte								
MO	MO 3P koax	3	ohne	250	-		Buchse 771203		772400	772410					
	MO 3P koax	3	ohne	250	-		Stift 771303		772500	772510					
	MO 2P	1 +PE	1	1000	80		Buchse 771401								
	MO 2P	1 +PE	1	1000	80		Stift 771501								
	MO 2P	2	1-2	1000	80		Buchse 771402								
	MO 2P	2	1-2	1000	80		Stift 771502								

Baureihe	Serie	Polzahl	Einsatz-Beschriftung	Volt AC	Ampere	Einsatz				Kontakte						
MO	MO 3P	3	1-3	630	40	Buchse 771003		1,5 mm ² 772030	2,5 mm ² 772040	4,0 mm ² 772050	6,0 mm ² 772060	10,0 mm ² 772070				
	MO 3P	3	1-3	630	40	Stift 771303		1,5 mm ² 772130	2,5 mm ² 772140	4,0 mm ² 772150	6,0 mm ² 772160	10,0 mm ² 772170				
	MO 3.1P	3	1-3	1000	50	Buchse 771403		1,5 mm ² 772030	2,5 mm ² 772040	4,0 mm ² 772050	6,0 mm ² 772060	10,0 mm ² 772070				
	MO 3.1P	3	1-3	1000	50	Stift 771503		1,5 mm ² 772130	2,5 mm ² 772140	4,0 mm ² 772150	6,0 mm ² 772160	10,0 mm ² 772170				
	MO 4P	4	1-4	630	25	Buchse 771605		0,14 - 0,37 mm ² 710508	0,5 mm ² 710504	0,75 mm ² 710509	1,0 mm ² 710500	1,5 mm ² 710501	2,5 mm ² 710502			
	MO 4P	4	1-4	630	25	Stift 771705		0,14 - 0,37 mm ² 710518	0,5 mm ² 710514	0,75 mm ² 710519	1,0 mm ² 710510	1,5 mm ² 710511	2,5 mm ² 710512			
	MO 4P +PE	4 +PE	1-4 +PE	1000	16	Buchse 771610		0,5 - 1,5 mm ² 773200	1,5 - 2,5 mm ² 773230	2,5 - 4,0 mm ² 773260						
	MO 4P +PE	4 +PE	1-4 +PE	1000	16	Stift 771710		0,5 - 1,5 mm ² 773300	1,5 - 2,5 mm ² 773330	2,5 - 4,0 mm ² 773360						
	MO 5.1P	5	1-5	1000	16	Buchse 771620		0,5 - 1,5 mm ² 773200	1,5 - 2,5 mm ² 773230	2,5 - 4,0 mm ² 773260						
	MO 5.1P	5	1-5	1000	16	Stift 771720		0,5 - 1,5 mm ² 773300	1,5 - 2,5 mm ² 773330	2,5 - 4,0 mm ² 773360						
	MO 5P	5	1-5	400	20	Buchse 771005		0,5 mm ² 772210	0,75 - 1 mm ² 772220	1,5 mm ² 772230	2,5 mm ² 772240	4,0 mm ² 772250				
	MO 5P	5	1-5	400	20	Stift 771105		0,5 mm ² 772310	0,75 - 1 mm ² 772320	1,5 mm ² 772330	2,5 mm ² 772340	4,0 mm ² 772350				
	MO 10P	10	1-10	250	10	Buchse 771010		0,14 - 0,37 mm ² 720506	0,5 mm ² 720507	0,75 - 1 mm ² 720508	1,5 mm ² 720509	2,5 mm ² 720502	LWL 720520			
	MO 10P	10	1-10	250	10	Stift 771110		0,14 - 0,37 mm ² 720516	0,5 mm ² 720517	0,75 - 1 mm ² 720518	1,5 mm ² 720519	2,5 mm ² 720512	LWL 720530			
	MO 20P	20	1-20	63	5	Buchse 771020		0,09 - 0,25 mm ² 773000	0,25 - 0,5 mm ² 773001							
	MO 20P	20	1-20	63	5	Stift 771120		0,09 - 0,25 mm ² 773100	0,25 - 0,5 mm ² 773101							
	MORJ45	4+ 8		400	13	Buchse 775000		0,14 - 0,37 mm ² 720506	0,5 mm ² 720507	0,75 - 1 mm ² 720508	1,5 mm ² 720509	2,5 mm ² 720502	LWL 720520			
	MORJ45	4+ 8		400	13	Stift 775100		0,14 - 0,37 mm ² 720516	0,5 mm ² 720517	0,75 - 1 mm ² 720518	1,5 mm ² 720519	2,5 mm ² 720512	LWL 720530			
	MORJ45	8				RJ45 720545										
	MO Universal Bus	4+ *		30	1	Buchse 775010										
	MO Universal Bus	4+ *		30	1	Stift 775110										
	MO DP Profi Bus	2/ 4+ *		30	1	Buchse 775020										
	MO DP Profi Bus	2/ 4+ *		30	1	Stift 775120										
	MO 1P Pneu	1+ 2		8 bar		Buchse 771001		Buchse 771002		Buchse 771004		Buchse 771006				
MO 1P Pneu	1+ 2		8 bar		Stift 771101		Stift 771102		Stift 771104		Stift 771106					
MO 0					Buchse 771000											
MO 0					Stift 771100											

* Schirmung



Art.-Nr.	Seite	Art.-Nr.	Seite	Art.-Nr.	Seite	Art.-Nr.	Seite	Art.-Nr.	Seite
110	577	231SW	645	403CW	623	510Ni	607	660NI	589
110Ni	577	236	625	403LA	623	510SL	607	661	591
110SL	577	236PW	625	403RW	623	511	607	665	591
111	577	236RW	625	410	605, 611	511SL	607	667	593
111Ni	577	239	587	410Ni	605	512	607	668	591
111SL	577	239Ni	587	410SL	605	512Ni	607	669	593
114	577	239SL	587	410SW	647	512SL	607	669NI	593
114SL	577	260	585	410VS	611	514	607	678	591
114UV	577	260DF	589	411	605	517	609	678OK	591
115	577	260NI	585	415	621	517SL	609	679	593
115Ni	577	261	587	415AS	621	518	609	679NI	593
115SL	577	261NI	587	415ASPW	621	519	609		
116	617	261SW	645	415ASRW	621	519Ni	609	7119	687
116AS	617	262	585	415BS	621	519SL	609	7139	687
116BS	617	262NI	585	415BSPW	621	530	607	7219	687
119	579	268	587	415BSRW	621	530Ni	607	7239	687
119SL	579	268NI	587	415PW	621	530SL	607	7319	687
130	577	269	589	415RW	621	531	607	7339	687
130Ni	577	269NI	589	416	619	531SL	607	7419	687
130SL	577	279	589	416AS	619	532	607	7439	687
131	577	279NI	589	416ASLG	619	532Ni	607	7518	689
131Ni	577	279SW	645	416ASRW	619	532SL	607	7538	689
131SL	577			416BS	619	534	607	7618	687
134	577	310	599	416BSLG	619	537	609	7619	687
134UV	577	310SL	599	416BSRW	619	537SL	609	7638	687
135	577	310SW	645	416LG	619	538	609	7639	687
135Ni	577	311	599	416RW	619	539	609		
136	617	311NI	599			539Ni	609	10001	581
136AS	617	311SW	645	419	609	539SL	609	10003	581
136BS	617	316	625	419Ni	609	560	607	10003AA	581
139	579	316PW	625	419SL	609	560Ni	607	10004	581
160	577	316RW	625	430	605, 611	560P	607	10005	581
160P	577	319	601	430Ni	605	562	607	10006	581
163	577	319NI	601	430SL	605	562Ni	607	10007	581
163P	577	319SL	601	430SW	647	562P	607	10008	581
168	579	330	599	430VS	611	564	607	10010	613, 673
168P	579	330SL	599	431	605	564P	607	10014	581
169	579	330SW	645	435	621	567	609	10015	613
169P	579	331	599	435AS	621	567P	609	10015PW	613
178	579	331NI	599	435ASPW	621	568	609	10015RW	613
178P	579	331SW	645	435ASRW	621	568P	609	10019	613
179	579	336	625	435BS	621	569	609	10019PW	613
179OK	579	336PW	625	435BSPW	621	569Ni	609	10019RW	613
179OKP	579	336RW	625	435BSRW	621	569P	609	10021	613, 673
179P	579	339	601	435PW	621	579	609	10022	613, 673
		339NI	601	435RW	621	579Ni	609	10028	613, 673
		339SL	601	436	619	579P	609	10028LG	613, 673
210	585	360	599	436AS	619			10028RW	613, 673
210DF	589	360NI	599	436ASLG	619	610	589	10029	613, 673
210NI	585	361	599	436ASRW	619	610NI	589	10029LG	613, 673
210PH	587	361NI	599	436BS	619	610PH	589	10029RW	613, 673
210PHNI	587	361SW	645	436BSLG	619	610PHNI	589	10100	667
210SL	585	362	599	436BSRW	619	611	591	10101	667
210SW	645	362NI	599	436LG	619	611PH	593	10102	667
211	587	368	601	436RW	619	611PHNI	593	10103	667
211NI	587	368NI	601			615	591	10104	667
211PH	587	369	601	439	609	615PH	593	10105	667
211PHNI	587	369NI	601	439Ni	609	616	589	10106	667
211SW	645	379	601	439SL	609	618	591	10110	667
216	625	379NI	601	460	605	619	593	10111	667
216PW	625	379SW	645	460Ni	605	619NI	593	10112	667
216RW	625			460P	605	630	589	10113	667
219	587	400	623	460SW	647	630NI	589	10114	667
219Ni	587	400CW	623	469	609	630PH	589	10115	667
219SL	587	400LA	623	469Ni	609	630PHNI	589	10116	667
230	585	400RW	623	469P	609	631	591	10120	671
230DF	589	401	623	479	609	631PH	593	10121	671
230NI	585	401CW	623	479Ni	609	631PHNI	593	10122	671
230PH	587	401LA	623	479P	609	635	591	10123	671
230PHNI	587	401RW	623	479SW	647	635PH	593	10124	671
230SL	585	402	623			636	589	10125	671
230SW	645	402CW	623	500	659	638	591	10140	667
231	587	402LA	623	501	547, 601	639	593	10141	667
231NI	587	402RW	623	501	595	639NI	593	10142	667
231PH	587	403	623	510	607	660	589	10143	667
231PHNI	587								

1
2
3
4
5
6
7
8
9
10

Artikel-Nr.
+ AGB

Art.-Nr.	Seite	Art.-Nr.	Seite	Art.-Nr.	Seite	Art.-Nr.	Seite	Art.-Nr.	Seite
10144	667	10361	669	10743	671	11216	667	11403	669
10145	667	10362	669	10744	671	11220	667	11404	669
10150	667	10363	669	10745	671	11221	667	11405	669
10151	667	10364	669	10800	667	11222	667	11406	669
10152	667	10365	669	10801	667	11223	667	11440	669
10153	667	10380	669	10802	667	11224	667	11441	669
10154	667	10381	669	10803	667	11225	667	11442	669
10155	667	10382	669	10804	667	11226	667	11443	669
10160	671	10383	669	10805	667	11250	667	11444	669
10161	671	10384	669	10806	667	11251	667	11445	669
10162	671	10385	669	10840	667	11252	667	11500	669
10163	671	10386	669	10841	667	11253	667	11501	669
10164	671	10390	669	10842	667	11254	667	11502	669
10165	671	10391	669	10843	667	11255	667	11503	669
10166	671	10392	669	10844	667	11260	667	11504	669
10210	667	10393	669	10845	667	11261	667	11505	669
10211	667	10394	669	10910	671	11262	667	11506	669
10212	667	10395	669	10911	671	11263	667	11540	669
10213	667	10400	669	10912	671	11264	667	11541	669
10214	667	10401	669	10913	671	11265	667	11542	669
10215	667	10402	669	10914	671	11280	667	11543	669
10216	667	10403	669	10915	671	11281	667	11544	669
10220	667	10404	669	10916	671	11282	667	11545	669
10221	667	10405	669	10950	671	11283	667	11600	669
10222	667	10406	669	10951	671	11284	667	11601	669
10223	667	10440	669	10952	671	11285	667	11602	669
10224	667	10441	669	10953	671	11286	667	11603	669
10225	667	10442	669	10954	671	11290	667	11604	669
10226	667	10443	669	10955	671	11291	667	11605	669
10250	667	10444	669			11292	667	11606	669
10251	667	10445	669	11100	667	11293	667	11640	669
10252	667	10500	669	11101	667	11294	667	11641	669
10253	667	10501	669	11102	667	11295	667	11642	669
10254	667	10502	669	11103	667	11310	669	11643	669
10255	667	10503	669	11104	667	11311	669	11644	669
10260	667	10504	669	11105	667	11312	669	11645	669
10261	667	10505	669	11106	667	11313	669	11700	671
10262	667	10506	669	11110	667	11314	669	11700PW	671
10263	667	10540	669	11111	667	11315	669	11700RW	671
10264	667	10541	669	11112	667	11316	669	11701	671
10265	667	10542	669	11113	667	11320	669	11701PW	671
10280	667	10543	669	11114	667	11321	669	11701RW	671
10281	667	10544	669	11115	667	11322	669	11702	671
10282	667	10545	669	11116	667	11323	669	11703	671
10283	667	10600	669	11120	671	11324	669	11704	671
10284	667	10601	669	11121	671	11325	669	11705	671
10285	667	10602	669	11122	671	11326	669	11706	671
10286	667	10603	669	11123	671	11350	669	11740	671
10290	667	10604	669	11124	671	11351	669	11740PW	671
10291	667	10605	669	11125	671	11352	669	11740RW	671
10292	667	10606	669	11140	667	11353	669	11741	671
10293	667	10640	669	11141	667	11354	669	11741PW	671
10294	667	10641	669	11142	667	11355	669	11741RW	671
10295	667	10642	669	11143	667	11360	669	11742	671
10310	669	10643	669	11144	667	11361	669	11743	671
10311	669	10644	669	11145	667	11362	669	11744	671
10312	669	10645	669	11150	667	11363	669	11745	671
10313	669	10700	671	11151	667	11364	669	11800	667
10314	669	10700PW	671	11152	667	11365	669	11801	667
10315	669	10700RW	671	11153	667	11380	669	11802	667
10316	669	10701	671	11154	667	11381	669	11803	667
10320	669	10701PW	671	11155	667	11382	669	11804	667
10321	669	10701RW	671	11160	671	11383	669	11805	667
10322	669	10702	671	11161	671	11384	669	11806	667
10323	669	10703	671	11162	671	11385	669	11840	667
10324	669	10704	671	11163	671	11386	669	11841	667
10325	669	10705	671	11164	671	11390	669	11842	667
10326	669	10706	671	11165	671	11391	669	11843	667
10350	669	10740	671	11166	671	11392	669	11844	667
10351	669	10740PW	671	11210	667	11393	669	11845	667
10352	669	10740RW	671	11211	667	11394	669	11910	671
10353	669	10741	671	11212	667	11395	669	11911	671
10354	669	10741PW	671	11213	667	11400	669	11912	671
10355	669	10741RW	671	11214	667	11401	669	11913	671
10360	669	10742	671	11215	667	11402	669	11914	671

Art.-Nr.	Seite	Art.-Nr.	Seite	Art.-Nr.	Seite	Art.-Nr.	Seite	Art.-Nr.	Seite
11915	671	116407	617	136402BS	617	163509P	577	178509P	579
11916	671	116407AS	617	136404	617				
11950	671	116407BS	617	136404AS	617	168304	579	179304	579
11951	671	116409	617	136404BS	617	168304P	579	179304OK	579
11952	671	116410	617	136406	617	168306	579	179304OKP	579
11953	671	116410AS	617	136406AS	617	168306P	579	179304P	579
11954	671	116410BS	617	136406BS	617	168309	579	179306	579
11955	671	116504	617	136407	617	168309P	579	179306OK	579
		116504AS	617	136407AS	617	168402	579	179306OKP	579
62028AL	520, 521	116504BS	617	136407BS	617	168402P	579	179306P	579
64930DZ	528, 529	116509	617	136409	617	168404	579	179309	579
68829AB	520, 521			136410	617	168404P	579	179309OK	579
68829AI	520, 521	117304	617	136410AS	617	168406	579	179309OKP	579
68829AU	520, 521	117306	617, 657	136410BS	617	168406P	579	179309P	579
69849AL	663	117309	617	136504	617	168407	579	179402	579
				136504AS	617	168407P	579	179402OK	579
679410	593	119304	579	136504BS	617	168409	579	179402OKP	579
		119306	579	136509	617	168409P	579	179402P	579
110304	577	119309	579			168410	579	179404	579
110306	577, 657	119402	579	139304	579	168410P	579	179404OK	579
110306AS	657	119404	579	139306	579	168504	579	179404OKP	579
110309	577	119406	579	139309	579	168504P	579	179404P	579
110402	577	119407	579	139402	579	168509	579	179406	579
110404	577	119409	579	139403	677	168509P	579	179406OK	579
110406	577	119410	579	139404	579			179406OKP	579
110407	577	119504	579	139406	579	169304	579	179406P	579
110409	577	119509	579	139407	579	169304P	579	179407	579
110410	577			139409	579	169306	579	179407OK	579
110504	577	130304	577	139410	579	169306P	579	179407OKP	579
110504SL	577	130306	577	139504	579	169309	579	179407P	579
110509	577	130309	577	139509	579	169309P	579	179409	579
110509SL	577	130402	577			169402	579	179409OK	579
110706	651	130404	577	160304	577	169402P	579	179409OKP	579
110707	651	130406	577	160304P	577	169404	579	179409P	579
110709	651	130407	577	160306	577	169404P	579	179410	579
		130409	577	160306P	577	169406	579	179410OK	579
111304	577	130410	577	160309	577	169406P	579	179410OKP	579
111306	577	130504	577	160309P	577	169407	579	179410P	579
111309	577	130504SL	577	160402	577	169407P	579	179504	579
111402	577	130509	577	160402P	577	169409	579	179504OK	579
111404	577	130509SL	577	160404	577	169409P	579	179504OKP	579
111406	577	130706	651	160404P	577	169410	579	179504P	579
111407	577	130707	651	160406	577	169410P	579	179509	579
111409	577	130709	651	160406P	577	169504	579	179509OK	579
111410	577			160407	577	169504P	579	179509OKP	579
111504	577	131304	577	160407P	577	169509	579	179509P	579
111504SL	577	131306	577	160409	577	169509P	579		
111509	577	131309	577	160409P	577			210304	585
111509SL	577	131402	577	160410	577	178304	579	210306	585, 659
111706	651	131404	577	160410P	577	178304OK	579	210309	585
111707	651	131406	577	160504	577	178304OKP	579	210402	585
111709	651	131407	577	160504P	577	178304P	579	210402SL	585
		131409	577	160509	577	178306	579	210404	585
114306	577	131410	577	160509P	577	178306OK	579	210404SL	585
114306SL	577	131504	577	163304	577	178306OKP	579	210406	585
		131504SL	577	163304P	577	178306P	579	210406DF	589
115306	577	131509	577	163306	577	178309	579	210406SL	585
115306SL	577	131509SL	577	163306P	577	178309OK	579	210407	585
		131706	651	163309	577	178309OKP	579	210407SL	585
116304	617	131707	651	163309P	577	178309P	579	210409	585
116304AS	617	131709	651	163402	577	178402	579	210409SL	585
116304BS	617			163402P	577	178402P	579	210410	585
116306	617	134306	577	163404	577	178404	579	210410SL	585
116306AS	617			163404P	577	178404P	579	210504	585
116306BS	617	135306	577	163406	577	178406	579	210504SL	585
116309	617			163406P	577	178406P	579	210509	585
116402	617	136304	617	163407	577	178407	579	210509SL	585
116402AS	617	136304AS	617	163407P	577	178407P	579	210706	651
116402BS	617	136304BS	617	163409	577	178409	579	210707	651
116404	617	136306	617	163409P	577	178409P	579	210709	651
116404AS	617	136306AS	617	163410	577	178410	579		
116404BS	617	136306BS	617	163410P	577	178410P	579	211304	587
116406	617	136309	617	163504	577	178504	579	211306	587
116406AS	617	136402	617	163504P	577	178504P	579	211306SW	645
116406BS	617	136402AS	617	163509	577	178509	579	211309	587

1

2

3

4

5

6

7

8

9

10

Artikel-Nr.
+ AGB

Art.-Nr.	Seite	Art.-Nr.	Seite	Art.-Nr.	Seite	Art.-Nr.	Seite	Art.-Nr.	Seite
211402	587	230504	585	261304	587	310407SL	599	330309	599
211404	587	230504SL	585	261306	587	310409	599	330309SL	599
211406	587	230509	585	261306SW	645	310409SL	599	330402	599
211406SW	645	230509SL	585	261309	587	310410	599	330402SL	599
211407	587	230706	651	261402	587	310410SL	599	330404	599
211409	587	230707	651	261404	587	310504	599	330404SL	599
211410	587	230709	651	261406	587	310504SL	599	330406	599
211504	587			261406SW	645	310509	599	330406SL	599
211509	587	231304	587	261407	587	310509SL	599	330407	599
		231306	587	261409	587	310706	651	330407SL	599
212304	585	231306SW	645	261410	587	310707	651	330409	599
212306	585, 659	231309	587	261504	587	310709	651	330409SL	599
212309	585	231402	587	261509	587			330410	599
		231404	587			311304	599	330410SL	599
215304	585	231406	587	262304	585	311306	599	330504	599
215304SW	645	231406SW	645	262306	585	311306SW	645	330504SL	599
215306	585	231407	587	262309	585	311309	599	330509	599
215306SW	645	231409	587	262402	585	311402	599	330509SL	599
215309	585	231410	587	262404	585	311404	599	330706	651
		231504	587	262406	585	311406	599	330707	651
216304	625	231509	587	262407	585	311406SW	645	330709	651
216306	625, 659			262409	585	311407	599		
216306PW	625	236304	625	262410	585	311409	599	331304	599
216306RW	625	236306	625	262504	585	311410	599	331306	599
216309	625	236306PW	625	262509	585	311504	599	331306SW	645
216402	625	236306RW	625			311509	599	331309	599
216404	625	236309	625	268304	587			331402	599
216406	625	236402	625	268306	587	314500	595, 600	331404	599
216406PW	625	236404	625	268309	587			331406	599
216406RW	625	236406	625	268402	587	315304	599	331406SW	645
216407	625	236406PW	625	268404	587	315304SW	645	331407	599
216409	625	236406RW	625	268406	587	315306	599	331409	599
216410	625	236407	625	268407	587	315306SW	645	331410	599
216504	625	236409	625	268409	587	315309	599	331504	599
216509	625	236410	625	268410	587			331509	599
		236504	625	268504	587	316304	601, 625		
219304	587	236509	625	268509	587	316306	601, 625, 661	334500	595, 600
219306	587					316306PW	625		
219309	587	239304	587	269304	589	316306RW	625	336304	625
219402	587	239304SL	587	269306	589	316309	601, 625	336306	625
219402SL	587	239306	587	269309	589	316403	625	336306PW	625
219404	587	239306SL	587	269402	589	316404	625	336306RW	625
219404SL	587	239309	587	269404	589	316406	625	336309	625
219406	587	239309SL	587	269406	589	316406PW	625	336403	625
219406SL	587	239402	587	269407	589	316406RW	625	336404	625
219407	587	239402SL	587	269409	589	316407	625	336406	625
219407SL	587	239403	677	269410	589	316409	625	336406PW	625
219409	587	239403SL	677	269504	589	316410	625	336406RW	625
219409SL	587	239404	587	269509	589	316504	625	336407	625
219410	587	239404SL	587			316509	625	336409	625
219410SL	587	239406	587	279304	589			336410	625
219504	587	239406SL	587	279306	589	319304	601	336504	625
219504SL	587	239407	587	279306SW	645	319306	601	336509	625
219509	587	239407SL	587	279309	589	319309	601		
219509SL	587	239409	587	279402	589	319402	601	339304	601
		239409SL	587	279404	589	319402SL	601	339304SL	601
230304	585	239410	587	279406	589	319404	601	339306	601
230304SL	585	239410SL	587	279406SW	645	319404SL	601	339306SL	601
230306	585	239504	587	279407	589	319406	601	339309	601
230306SL	585	239504SL	587	279409	589	319406SL	601	339309SL	601
230309	585	239509	587	279410	589	319407	601	339402	601
230309SL	585	239509SL	587	279504	589	319407SL	601	339402SL	601
230402	585			279509	589	319409	601	339403	677
230402SL	585	260304	585			319409SL	601	339403SL	677
230404	585	260306	585	310304	599	319410	601	339404	601
230404SL	585	260309	585	310306	599, 661	319410SL	601	339404SL	601
230406	585	260402	585	310306AS	661	319504	601	339406	601
230406DF	589	260404	585	310309	599	319504SL	601	339406SL	601
230406SL	585	260406	585	310402	599	319509	601	339407	601
230407	585	260406DF	589	310402SL	599	319509SL	601	339407SL	601
230407SL	585	260407	585	310404	599			339409	601
230409	585	260409	585	310404SL	599	330304	599	339409SL	601
230409SL	585	260410	585	310406	599	330304SL	599	339410	601
230410	585	260504	585	310406SL	599	330306	599	339410SL	601
230410SL	585	260509	585	310407	599	330306SL	599	339504	601

Art.-Nr.	Seite	Art.-Nr.	Seite	Art.-Nr.	Seite	Art.-Nr.	Seite	Art.-Nr.	Seite
339504SL	601	379406SW	645	411410	605	415409AS	621	416406	619
339509	601	379407	601	411504	605	415409ASPW	621	416406AS	619
339509SL	601	379409	601	411509	605	415409ASRW	621	416406ASLG	619
		379410	601	411706	653	415409BS	621	416406ASRW	619
360304	599	379504	601	411707	653	415409BSPW	621	416406BS	619
360306	599	379509	601	411709	653	415409BSRW	621	416406BSLG	619
360309	599					415409PW	621	416406BSRW	619
360402	599	400306	623	412304	605	415409RW	621	416406LG	619
360404	599	400306CW	623	412306	605	415410	621	416406RW	619
360406	599	400306LA	623	412309	605	415410AS	621	416407	619
360407	599	400306RW	623			415410ASPW	621	416407AS	619
360409	599	400406	623	415304	621	415410ASRW	621	416407ASLG	619
360410	599	400406CW	623	415304AS	621	415410BS	621	416407ASRW	619
360504	599	400406LA	623	415304ASPW	621	415410BSPW	621	416407BS	619
360509	599	400406RW	623	415304ASRW	621	415410BSRW	621	416407BSLG	619
				415304BS	621	415410PW	621	416407BSRW	619
361304	599	401306	623	415304BSPW	621	415410RW	621	416407LG	619
361306	599	401306CW	623	415304BSRW	621	415504	621	416407RW	619
361306SW	645	401306LA	623	415304PW	621	415504AS	621	416409	619
361309	599	401306RW	623	415304RW	621	415504ASPW	621	416409LG	619
361402	599	401406	623	415306	621	415504ASRW	621	416409RW	619
361404	599	401406CW	623	415306AS	621	415504BS	621	416410	619
361406	599	401406LA	623	415306ASPW	621	415504BSPW	621	416410AS	619
361406SW	645	401406RW	623	415306ASRW	621	415504BSRW	621	416410ASLG	619
361407	599			415306BS	621	415504PW	621	416410ASRW	619
361409	599	402306	623	415306BSPW	621	415504RW	621	416410BS	619
361410	599	402306CW	623	415306BSRW	621	415509	621	416410BSLG	619
361504	599	402306LA	623	415306PW	621	415509AS	621	416410BSRW	619
361509	599	402306RW	623	415306RW	621	415509ASPW	621	416410LG	619
		402406	623	415309	621	415509ASRW	621	416410RW	619
362304	599	402406CW	623	415309AS	621	415509BS	621	416504	619
362306	599	402406LA	623	415309ASPW	621	415509BSPW	621	416504AS	619
362309	599	402406RW	623	415309ASRW	621	415509BSRW	621	416504ASLG	619
362402	599			415309BS	621	415509PW	621	416504ASRW	619
362404	599	403306	623	415309BSPW	621	415509RW	621	416504BS	619
362406	599	403306CW	623	415309BSRW	621			416504BSLG	619
362407	599	403306LA	623	415309PW	621	416304	619	416504BSRW	619
362409	599	403306RW	623	415309RW	621	416304AS	619	416504LG	619
362410	599	403406	623	415402	621	416304ASLG	619	416504RW	619
362504	599	403406CW	623	415402AS	621	416304ASRW	619	416509	619
362509	599	403406LA	623	415402ASPW	621	416304BS	619	416509LG	619
		403406RW	623	415402ASRW	621	416304BSLG	619	416509RW	619
364500	595, 600			415402BS	621	416304BSRW	619		
		410304	605	415402BSPW	621	416304LG	619	417304	621
368304	601	410306	605, 657	415402BSRW	621	416304RW	619	417306	621, 657
368306	601	410309	605	415402PW	621	416306	619	417306PW	621
368309	601	410402	605	415402RW	621	416306AS	619	417306RW	621
368402	601	410404	605	415404	621	416306ASLG	619	417309	621
368404	601	410406	605, 611	415404AS	621	416306ASRW	619		
368406	601	410406SW	647	415404ASPW	621	416306BS	619	418304	617
368407	601	410406VS	611	415404ASRW	621	416306BSLG	619	418306	617
368409	601	410407	605	415404BS	621	416306BSRW	619	418306LG	617, 657
368410	601	410407VS	611	415404BSPW	621	416306LG	619	418306RW	617
368504	601	410409	605	415404BSRW	621	416306RW	619	418309	617
368509	601	410410	605	415404PW	621	416309	619		
		410504	605	415404RW	621	416309LG	619	419304	609
369304	601	410504SL	605	415406	621	416309RW	619	419306	609
369306	601	410504VS	611	415406AS	621	416402	619	419309	609
369309	601	410509	605	415406ASPW	621	416402AS	619	419402	609
369402	601	410509SL	605	415406ASRW	621	416402ASLG	619	419404	609
369404	601	410509VS	611	415406BS	621	416402ASRW	619	419406	609
369406	601			415406BSPW	621	416402BS	619	419407	609
369407	601	411304	605	415406BSRW	621	416402BSLG	619	419409	609
369409	601	411304SW	647	415406PW	621	416402BSRW	619	419410	609
369410	601	411304VS	611	415406RW	621	416402LG	619	419504	609
369504	601	411306	605, 611	415407	621	416402RW	619	419504SL	609
369509	601	411306SW	647	415407AS	621	416404	619	419509	609
		411306VS	611	415407ASPW	621	416404AS	619	419509SL	609
379304	601	411309	605	415407ASRW	621	416404ASLG	619		
379306	601	411309VS	611	415407BS	621	416404ASRW	619	430304	605
379306SW	645	411402	605	415407BSPW	621	416404BS	619	430306	605, 611
379309	601	411404	605	415407BSRW	621	416404BSLG	619	430306SW	647
379402	601	411406	605	415407PW	621	416404BSRW	619	430306VS	611
379404	601	411407	605	415407RW	621	416404LG	619	430309	605
379406	601	411409	605	415409	621	416404RW	619	430402	605

1

2

3

4

5

6

7

8

9

10

Artikel-Nr.
+ AGB

Art.-Nr.	Seite	Art.-Nr.	Seite	Art.-Nr.	Seite	Art.-Nr.	Seite	Art.-Nr.	Seite
430404	605	435406AS	621	436309ASRW	619	436509BSRW	619	479402P	609
430406	605, 611	435406ASPW	621	436309BS	619	436509LG	619	479404	609
430406SW	647	435406ASRW	621	436309BSLG	619	436509RW	619	479404P	609
430406VS	611	435406BS	621	436309BSRW	619			479406	609
430407	605	435406BSPW	621	436309LG	619	439304	609	479406P	609
430409	605	435406BSRW	621	436309RW	619	439306	609	479406SW	647
430410	605	435406PW	621	436402	619	439309	609	479407	609
430504	605	435406RW	621	436402AS	619	439402	609	479407P	609
430504SL	605	435407	621	436402ASLG	619	439403	677	479409	609
430504VS	611	435407AS	621	436402ASRW	619	439404	609	479409P	609
430509	605	435407ASPW	621	436402BS	619	439406	609	479410	609
430509SL	605	435407ASRW	621	436402BSLG	619	439407	609	479410P	609
430509VS	611	435407BS	621	436402BSRW	619	439409	609	479504	609
		435407BSPW	621	436402LG	619	439410	609	479504P	609
		435407BSRW	621	436402RW	619	439504	609	479509	609
431304	605	435407PW	621	436404	619	439504SL	609	479509P	609
431306	605	435407RW	621	436404AS	619	439509	609		
431309	605	435409	621	436404ASLG	619	439509SL	609	510304	607
431402	605	435409AS	621	436404ASRW	619			510306	607, 657
431404	605	435409ASPW	621	436404BS	619	460304	605	510309	607
431406	605	435409ASRW	621	436404BSLG	619	460304P	605	510402	607
431407	605	435409BS	621	436404BSRW	619	460306	605	510404	607
431409	605	435409BSPW	621	436404LG	619	460306P	605	510406	607
431410	605	435409BSRW	621	436404RW	619	460306SW	647	510407	607
431504	605	435409PW	621	436406	619	460309	605	510409	607
431509	605	435409RW	621	436406AS	619	460309P	605	510410	607
431706	653	435410	621	436406ASLG	619	460402	605	510504	607
431707	653	435410AS	621	436406ASRW	619	460402P	605	510504SL	607
431709	653	435410ASPW	621	436406BS	619	460404	605	510509	607
		435410ASRW	621	436406BSLG	619	460404P	605	510509SL	607
435304	621	435410BS	621	436406BSRW	619	460406	605		
435304AS	621	435410BSPW	621	436406LG	619	460406P	605	511402	607
435304ASPW	621	435410BSRW	621	436406RW	619	460406SW	647	511404	607
435304ASRW	621	435410PW	621	436407	619	460407	605	511406	607
435304BS	621	435410RW	621	436407AS	619	460407P	605	511407	607
435304BSPW	621	435504	621	436407ASLG	619	460409	605	511409	607
435304BSRW	621	435504AS	621	436407ASRW	619	460409P	605	511410	607
435304PW	621	435504ASPW	621	436407BS	619	460410	605	511504	607
435304RW	621	435504ASRW	621	436407BSLG	619	460410P	605	511504SL	607
435306	621	435504BS	621	436407BSRW	619	460504	605	511509	607
435306AS	621	435504BSPW	621	436407LG	619	460504P	605	511509SL	607
435306ASPW	621	435504BSRW	621	436407RW	619	460509	605		
435306ASRW	621	435504PW	621	436409	619	460509P	605	512304	607
435306BS	621	435504RW	621	436409AS	619			512306	607, 659
435306BSPW	621	435509	621	436409ASLG	619	469304	609	512309	607
435306BSRW	621	435509AS	621	436409ASRW	619	469304P	609	512504	607
435306PW	621	435509ASPW	621	436409BS	619	469306	609	512504SL	607
435306RW	621	435509ASRW	621	436409BSLG	619	469306P	609	512509	607
435309	621	435509BS	621	436409BSRW	619	469309	609	512509SL	607
435309AS	621	435509BSPW	621	436409LG	619	469309P	609		
435309ASPW	621	435509BSRW	621	436409RW	619	469402	609	514304	607
435309ASRW	621	435509PW	621	436410	619	469402P	609	514306	607
435309BS	621	435509RW	621	436410AS	619	469404	609	514309	607
435309BSPW	621			436410ASLG	619	469404P	609	514402	607
435309BSRW	621	436304	619	436410ASRW	619	469406	609	514404	607
435309PW	621	436304AS	619	436410BS	619	469406P	609	514406	607
435309RW	621	436304ASLG	619	436410BSLG	619	469407	609	514407	607
435402	621	436304ASRW	619	436410BSRW	619	469407P	609	514409	607
435402AS	621	436304BS	619	436410LG	619	469409	609	514410	607
435402ASPW	621	436304BSLG	619	436410RW	619	469409P	609	514504	607
435402ASRW	621	436304BSRW	619	436504	619	469410	609	514509	607
435402BS	621	436304LG	619	436504AS	619	469410P	609	514706	653
435402BSPW	621	436304RW	619	436504ASLG	619	469504	609	514707	653
435402BSRW	621	436306	619	436504ASRW	619	469504P	609	514709	653
435402PW	621	436306AS	619	436504BS	619	469509	609		
435402RW	621	436306ASLG	619	436504BSLG	619	469509P	609	517402	609
435404	621	436306ASRW	619	436504BSRW	619			517404	609
435404AS	621	436306BS	619	436504LG	619	479304	609	517406	609
435404ASPW	621	436306BSLG	619	436504RW	619	479304P	609	517407	609
435404ASRW	621	436306BSRW	619	436509	619	479306	609	517409	609
435404BS	621	436306LG	619	436509AS	619	479306P	609	517410	609
435404BSPW	621	436306RW	619	436509ASLG	619	479306SW	647	517504	609
435404BSRW	621	436309	619	436509ASRW	619	479309	609	517504SL	609
435404PW	621	436309AS	619	436509BS	619	479309P	609	517509	609
435404RW	621	436309ASLG	619	436509BSLG	619	479402	609	517509SL	609
435406	621								

Art.-Nr.	Seite	Art.-Nr.	Seite	Art.-Nr.	Seite	Art.-Nr.	Seite	Art.-Nr.	Seite
518304	609	537304	609	564404P	607	579409	609	618304	591
518306	609	537306	609	564406	607	579409P	609	618306	591
518309	609	537309	609	564406P	607	579410	609	618309	591
518402	609	537402	609	564409	607	579410P	609	618402	591
518404	609	537404	609	564409P	607	579504	609	618404	591
518406	609	537406	609	564504	607	579504P	609	618406	591
518407	609	537407	609	564504P	607	579509	609	618407	591
518409	609	537409	609	564509	607	579509P	609	618409	591
518410	609	537410	609	564509P	607			618410	591
518504	609	537504	609			600304	591	618504	591
518509	609	537504SL	609	567504	609	600306	591	618509	591
		537509	609	567504P	609	600309	591		
519304	609	537509SL	609	567509	609			619304	593
519306	609			567509P	609	610304	589	619306	593
519309	609	538304	609			610306	589, 661	619309	593
519402	609	538306	609	568304	609	610309	589	619402	593
519404	609	538309	609	568304P	609	610402	589	619404	593
519406	609	538402	609	568306	609	610404	589	619406	593
519407	609	538404	609	568306P	609	610406	589	619407	593
519409	609	538406	609	568309	609	610407	589	619409	593
519410	609	538407	609	568309P	609	610409	589	619410	593
519504	609	538409	609	568402	609	610410	589	619504	593
519504SL	609	538410	609	568402P	609	610504	589	619509	593
519509	609	538504	609	568404	609	610509	589		
519509SL	609	538509	609	568404P	609	610706	651	630304	589
				568406	609	610707	651	630306	589
530304	607	539304	609	568406P	609	610709	651	630309	589
530306	607	539306	609	568407	609			630402	589
530309	607	539309	609	568407P	609	611304	591	630404	589
530402	607	539402	609	568409	609	611306	591	630406	589
530404	607	539404	609	568409P	609	611309	591	630407	589
530406	607	539406	609	568410	609	611402	591	630409	589
530407	607	539407	609	568410P	609	611404	591	630410	589
530409	607	539409	609	568504	609	611406	591	630504	589
530410	607	539410	609	568504P	609	611407	591	630509	589
530504	607	539504	609	568509	609	611409	591	630706	651
530504SL	607	539504SL	609	568509P	609	611410	591	630707	651
530509	607	539509	609			611504	591	630709	651
530509SL	607	539509SL	609	569304	609	611509	591		
				569304P	609	611706	651	631304	591
531304	607	560304	607	569306	609	611707	651	631306	591
531306	607	560304P	607	569306P	609	611709	651	631309	591
531309	607	560306	607	569309	609			631402	591
531402	607	560306P	607	569309P	609	612306	659	631404	591
531404	607	560309	607	569402	609			631406	591
531406	607	560309P	607	569402P	609	613300	547, 595, 689	631407	591
531407	607	560402	607	569404	609	613306	659	631409	591
531409	607	560402P	607	569404P	609	613400	595	631410	591
531410	607	560404	607	569406	609	613500	547, 595, 689	631504	591
531504	607	560404P	607	569406P	609			631509	591
531504SL	607	560406	607	569407	609	614300	547, 595	631706	651
531509	607	560406P	607	569407P	609	614306	659	631707	651
531509SL	607	560407	607	569409	609	614500	547, 595, 653	631709	651
		560407P	607	569409P	609				
532504	607	560409	607	569410	609	615304	591	633400	595, 679
532504SL	607	560409P	607	569410P	609	615306	591	633500	547, 595, 689
532509	607	560410	607	569504	609	615309	591		
532509SL	607	560410P	607	569504P	609	615402	591	635304	591
		560504	607	569509	609	615404	591	635306	591
534304	607	560504P	607	569509P	609	615406	591	635309	591
534306	607	560509	607			615407	591	635402	591
534309	607	560509P	607	579304	609	615409	591	635404	591
534402	607			579304P	609	615410	591	635406	591
534404	607	562504	607	579306	609	615504	591	635407	591
534406	607	562504P	607	579306P	609	615509	591	635409	591
534407	607	562509	607	579309	609			635410	591
534409	607	562509P	607	579309P	609	616402	589	635504	591
534410	607			579402	609	616404	589	635509	591
534504	607	564304	607	579402P	609	616406	589		
534509	607	564304P	607	579404	609	616407	589	636304	589
534706	653	564306	607	579404P	609	616409	589	636306	589
534707	653	564306P	607	579406	609	616410	589	636309	589
534709	653	564309	607	579406P	609	616504	589	636402	589
		564309P	607	579407	609	616509	589	636404	589
		564404	607	579407P	609			636406	589

1

2

3

4

5

6

7

8

9

10

 Artikel-Nr.
+ AGB

Art.-Nr.	Seite	Art.-Nr.	Seite	Art.-Nr.	Seite	Art.-Nr.	Seite	Art.-Nr.	Seite
636407	589	667407	593	700216	711	710432	711	714124	703
636409	589	667409	593	700232	711	710433	711	714132	703
636410	589	667410	593	700310	711	710446	711	714210	703
636504	589	667504	593	700316	711	710448	711	714216	703
636509	589	667509	593	700332	711	710464	711	714224	703
				700410	711	710492	711	714232	703
638304	591	668304	591	700416	711	710500	711, 713	714306	707
638306	591	668306	591	700432	711	710501	711, 713	714310	707
638309	591	668309	591	700621	707	710502	711, 713	714316	707
638402	591	668402	591	700622	707	710503	711	714324	707
638404	591	668404	591	700627	703	710504	711, 713	714348	707, 709
638406	591	668406	591	700629	702, 703	710508	711, 713	714406	707
638407	591	668407	591	700631	706, 707	710509	711, 713	714410	707
638409	591	668409	591	700631MD	706, 707	710510	711, 713	714416	707
638410	591	668410	591	700633	707	710511	711, 713	714424	707
638504	591	668504	591	700635	707	710512	711, 713	714448	707, 709
638509	591	668509	591	700637	706	710513	711		
				700639	706	710514	711, 713	717001FS	708
639304	593	669304	593	700672	707	710515	711	717106OV	708
639306	593	669306	593	700673	707	710518	711, 713	717106OVEM	708
639309	593	669309	593	700724	705	710519	711, 713	717106OVSP	708
639402	593	669402	593	700725	705	710520	711	717110OV	708
639403	677	669404	593	700726	705	710521	711	717110OVEM	708
639404	593	669406	593	700727	705	710530	711	717110OVSP	708
639406	593	669407	593	700734	711	710531	711	717206OV	708
639407	593	669409	593			710600	711	717206OVEM	708
639409	593	669410	593	704132	703	710607	711	717206OVSP	708
639410	593	669504	593	704232	703	710610	689	717210OV	708
639504	593	669509	593	704303	707	710611	689	717210OVEM	708
639509	593			704310	707	710620	711	717210OVSP	708
		673500	547, 595	704316	707	710621	711	717216OV	708
660304	589	678304	591	704403	707	710624	703, 705	717216OVEM	708
660306	589	678304OK	591	704403OD	707	710624AL	703	717216OVSP	708
660309	589	678306	591	704410	707	710626	703, 705	717316OV	708
660402	589	678306OK	591	704416	707	710626AL	703	717316OVEM	708
660404	589	678309	591	704503	707	710628	703, 705	717316OVSP	708
660406	589	678309OK	591			710628AL	703	717324OV	708
660407	589	678402	591	710106	711	710630	707	717324OVEM	708
660409	589	678402OK	591	710106HT	711	710630AL	707	717324OVSP	708
660410	589	678404	591	710110	711	710632	707, 709	717424OV	708
660504	589	678404OK	591	710110HT	711	710632AL	707	717424OVEM	708
660509	589	678406	591	710116	647, 711	710634	707	717424OVSP	708
		678406OK	591	710116HT	711	710634AL	707	717506OV	708
661304	591	678407	591	710124	711	710636	707	717506OVEM	708
661306	591	678407OK	591	710124HT	711	710636AL	707	717506OVSP	708
661309	591	678409	591	710132	711	710663	708	717510OV	708
661402	591	678409OK	591	710148	711	710664	708	717510OVEM	708
661404	591	678410	591	710206	711	710665	708	717510OVSP	708
661406	591	678410OK	591	710206HT	711	710692	711	717606OV	708
661407	591	678504	591	710210	711	710693	711	717606OVEM	708
661409	591	678504OK	591	710210HT	711	710756	703, 705	717606OVSP	708
661410	591	678509	591	710216	647, 711	710756AL	703	717610OV	708
661504	591	678509OK	591	710216HT	711	710757	703, 705	717610OVEM	708
661509	591			710224	711	710757AL	703	717610OVSP	708
		679304	593	710224HT	711	710758	703, 705	717616OV	708
663500	547, 595	679306	593	710232	711	710758AL	703	717616OVEM	708
		679309	593	710248	711	710759	702, 704	717616OVSP	708
665304	591	679402	593	710306	711	710759AL	702	717636	702
665306	591	679404	593	710310	711	710760	702, 704	717637	702
665309	591	679406	593	710311	711	710760AL	702	717638	702
665402	591	679407	593	710316	711	710761	702, 704	717639	702
665404	591	679409	593	710318	711	710761AL	702	717640	702
665406	591	679504	593	710324	711	710762	706	717641	702
665407	591	679509	593	710332	711	710762AL	706	717642	702
665409	591			710333	711	710763	706	717648	702
665410	591	700103	711	710346	711	710763AL	706	717649	702
665504	591	700104	711	710348	711	710764	706	717650	702
665509	591	700105	711	710364	711	710764AL	706	717651	702
		700110	711	710392	711	710765	706	717652	702
667304	593	700116	711	710406	711	710765AL	706	717653	702
667306	593	700132	711	710410	711	710911	703	717654	702
667309	593	700203	711	710411	711			717655	702
667402	593	700204	711	710416	711	714110	703	717656	702
667404	593	700205	711	710418	711	714116	703	717657	702
667406	593	700210	711	710424	711	714116SW	647	717658	702

Art.-Nr.	Seite	Art.-Nr.	Seite	Art.-Nr.	Seite	Art.-Nr.	Seite	Art.-Nr.	Seite
717659	702	727001FS	709	734210	705	772050	713	620WL89K	538
717660	702	727106OV	709	734303	709	772060	713	620WL92	538
717661	702	727106OVEM	709	734306	709	772070	713	620WL92K	538
717662	702	727106OVSP	709	734310	709	772130	713	620WL95	538
717663	702	727110OV	709	734403	709	772140	713	620WL95K	538
717698	708, 709	727110OVEM	709	734406	709	772150	713	620WL98	538
717699	708, 709	727110OVSP	709	734410	709	772160	713	620WL98K	538
717700	708, 709	727206OV	709			772170	713	620WL99	538
717701	708, 709	727206OVEM	709	744110	705	772210	713	620WL99K	538
717702	708	727206OVSP	709	744116	705	772220	713		
717703	708	727210OV	709	744124	705	772230	713	6313001	516, 517
717704	708	727210OVEM	709	744306	709	772240	713	6324501	516, 517
717705	708	727210OVSP	709			772250	713	6339101	518, 519
717716OV	708	727216OV	709	750108	711	772310	713	6349101	518, 519
717716OVEM	708	727216OVEM	709	750116	711	772320	713		
717716OVSP	708	727216OVSP	709	750124	711	772330	713	6400004A	508, 509
717724OV	708	727316OV	709	750142	711	772340	713	6400011A	508, 509
717724OVEM	708	727316OVEM	709	750144	711	772350	713		
717724OVSP	708	727316OVSP	709	750172	711	772400	712	6410002A	508, 509
717824OV	708	727324OV	709	750208	711	772410	712	6410003	508, 509
717824OVEM	708	727324OVEM	709	750216	711	772500	712	6410101A	510, 511
717824OVSP	708	727324OVSP	709	750224	711	772510	712	6410102A	510, 511
		727424OV	709	750242	711			6410201	510, 511
719612	689	727424OVEM	709	750244	711	773000	713	6410301	510, 511
719629	702	727424OVSP	709	750272	711	773001	713		
719630	702	727506OV	709	750628	703	773100	713	6420104	528, 529
719631	702	727506OVEM	709	750629	703	773101	713	6421102	528, 529
719632	702	727506OVSP	709			773200	713	6422102	528, 529
719633	702	727510OV	709	770006	712	773230	713		
		727510OVEM	709	770010	712	773260	713	6430203A	496, 497
720307	711	727510OVSP	709	770016	712	773300	713	6430209A	496, 497
720308	711	727606OV	709	770024	712	773330	713		
720315	711	727606OVEM	709	770106	712	773360	713	6440002	480, 481
720325	711	727606OVSP	709	770110	712			6441101	482, 483
720340	711	727610OV	709	770116	712	775000	713		
720364	711	727610OVEM	709	770124	712	775010	713	6450102	480, 481
720407	711	727610OVSP	709	770650	704	775020	713	6451102	482, 483
720408	711	727616OV	709	770652	704	775100	713		
720415	711	727616OVEM	709	770655	704	775110	713	6460206	480, 481
720425	711	727616OVSP	709	770659	704	775120	713	6463005	482, 483
720440	711	727624	709						
720464	711	727625	709	771000	713	779300	712	6470202	480, 481
720502	688, 711, 713	727626	709	771001	713			6473010	482, 483
720506	688, 711, 713	727627	709	771002	713	6007803	540		
720507	688, 711, 713	727716OV	709	771003	713	6007804	540	6483106A	484, 485
720508	688, 711, 713	727716OVEM	709	771004	713	600AB01	539	6483306	484, 485
720509	688, 711, 713	727716OVSP	709	771005	713	600KS01	540	6483311	484, 485
720512	688, 711, 713	727724OV	709	771006	713			6484404	484, 485
720516	688, 711, 713	727724OVEM	709	771010	713	6209912	537		
720517	688, 711, 713	727724OVSP	709	771020	713	6209915	537	6490016A	496, 497
720518	688, 711, 713	727824OV	709	771100	713	6209918	537	6490219	496, 497
720519	688, 711, 713	727824OVEM	709	771101	713	6209919	537	6490223	498, 499
720520	688, 711, 713	727824OVSP	709	771102	713	6209922	537	6493025	498, 499
720530	688, 713			771104	713	6209925	537	6493025PS	498, 499
720545	713	730103	711	771105	713	6209929	537	6493026	498, 499
720611	690	730106	711	771106	713	6209946	537	6493109A	500, 501
720612	690	730110	711	771110	713			6493318	500, 501
720613	689	730116	711	771120	713	620KG82	539	6495410	500, 501
720614	690	730203	711	771203	712	620KG89	539	6495411	500, 501
720686	688	730206	711	771303	712, 713	620KG90	539		
720687	688	730210	711	771401	712			64X0001	512, 513
720688	688	730210	711	771402	712	620WL31	538	64X0002	512, 513
720690	688	730216	711	771403	713	620WL32	538	64X0101	512, 513
720691	688	730303	711	771501	712	620WL33	538	64X0102	512, 513
720692	688	730306	711	771502	712	620WL46	538	64X0301	514, 515
720693	688	730310	711	771503	713	620WL47	538	64X0302	514, 515
720694	688	730403	711	771605	713	620WL48	538	64X4901	514, 515
720695	688	730406	711	771610	713	620WL54EB	538	64X4902	514, 515
720696	689, 711	730410	711	771620	713	620WL55EB	538		
720697	689			771705	713	620WL56EB	538	6500003	506, 507
720698	689	734103	705	771710	713	620WL59	538		
720699	688	734106	705	771720	713	620WL59K	538	6510001	506, 507
		734110	705			620WL82	538	6510101	506, 507
		734203	705	772030	713	620WL82K	538	6510102	506, 507
		734206	705	772040	713	620WL89	538		

1

2

3

4

5

6

7

8

9

10

Artikel-Nr.
+ AGB

Art.-Nr.	Seite	Art.-Nr.	Seite	Art.-Nr.	Seite	Art.-Nr.	Seite	Art.-Nr.	Seite
6570001	452, 453	6980003	452, 453	7239511	687	39870041	551	83100040	354, 355
6570105	454, 455	6980018	494, 495			39870042	551	83100265	352, 353
657BS01	539	6980127	458, 459	7319304	687	39870043	551	83100430	346, 347
		6980128	456, 457	7319306	687	39870080	551	83100435	346, 347
6580104	454, 455	6980203	458, 459	7319309	687	39870090	551	83100494	348, 349
6581104	462, 463	6981107	464, 465	7319504	687			83100526	350, 351
658KD98	541	6983001	468, 469	7319507	687	6UP42016	524, 525	83100528	348, 349
		6983012	466, 467	7319509	687	6UP42032	524, 525	83100538	350, 351
6590006	452, 453	6983012A	466, 467	7319511	687	6UP42063	524, 525	83100572	352, 353
6590104	454, 455	6983017	468, 469			6UP50125	524, 525	83100803	344, 345
6591003	663	6983039	494, 495	7339504	687			83100901	344, 345
6591006	663	698BS01	539	7339507	687	71010601	711		
6591105	462, 463	6990305	460, 461	7339509	687	71010604	711	83210000	252, 253
659KD03	541	6993012	468, 469	7339511	687	71011001	711	83210100	254, 255
		6993103	470, 471			71011004	711	83210200	256, 257
6679305	541	699BS01	539	7419304	687	71011601	647, 711	83210300	258, 259
6679376	541			7419306	687	71011604	711	83210400	264, 265
6679498	541	6H00002	486, 487	7419309	687	71012401	711	83215000	252, 253
6679561	541	6H00008	488, 489	7419504	687	71012404	711	83215100	254, 255
6679562	541	6H00102	488, 489	7419507	687	71013201	711	83215200	256, 257
6679581	541	6H00104LA	488, 489	7419509	687	71013204	711	83215300	258, 259
6679583	541	6H00203CB	478, 479	7419511	687	71014801	711	83215400	260, 261
						71014804	711	83215500	260, 261
680KD01	541	6H10005	486, 487	7439504	687	71020601	711	83215600	262, 263
680KD02	541	6H10101	488, 489	7439507	687	71020604	711	83215700	262, 263
681BS01	539	6H10204	490, 491	7439509	687	71021001	711	83215800	264, 265
				7439511	687	71021004	711	83215900	266, 267
6820204	458, 459	6H20009	486, 487			71021601	647, 711	83216000	266, 267
6820208A	458, 459	6H20120	490, 491	7518304	689	71021604	711	83216100	268, 269
6820211	460, 461	6H23004LA	492, 493	7518306	689	71022401	711	83216200	268, 269
6820306	460, 461			7518309	689	71022404	711	83216300	270, 271
6821202	464, 465	6H40003LA	486, 487	7518504	689	71023201	711	83216400	270, 271
6823004	470, 471	6H40103LA	490, 491	7518507	689	71023204	711	83216500	272, 273
6823004A	470, 471	6H41103	490, 491	7518509	689	71024801	711	83216600	272, 273
6823009	468, 469	6H43002	492, 493	7518511	689	71024804	711	83216700	274, 275
6823010	466, 467	6H44001	492, 493			71067320	702	83216800	274, 275
6823012	470, 471			7538504	689	71067625	702	83245099	536
6823030	466, 467	6H53004LA	492, 493	7538507	689	71067732	702	83245116	526, 527
6823302	472, 473			7538509	689	71067840	702	83245125	526, 527
6824403	474, 475	6HAUF01	540	7538511	689	71067950	702	83245132	526, 527
6824905	663	6HAUF02	540					83245163	526, 527
		6HAUF03	540	7618304	687	82021140	408, 409	83260599	536
6853408	474, 475			7618306	687	82021150	410, 411		
6854705	474, 475	6UP0101	370, 371	7618309	687	82021250	412, 413	83303010	334, 335
685BS01	539	6UP0130	370, 371	7618504	687	82026140	408, 409	83303020	334, 335
		6UP3007	370, 371	7618507	687	82026150	410, 411	83303097	536
6890304	460, 461	6UP3008	370, 371	7618509	687	82026250	412, 413	83303099	536
6893103	472, 473	6UP4507	372, 373	7618511	687	82081140	426, 427	83303500	332, 333
6893311	472, 473	6UP5007	372, 373	7619304	687	82081150	428, 429	83303550	332, 333
6893317	472, 473	6UP5008	372, 373	7619306	687	82081250	430, 431	83304510	336, 337
6894418	474, 475			7619309	687	82086140	426, 427	83304530	336, 337
689BS01	539	7119304	687	7619504	687	82086150	428, 429	83304598	536
		7119306	687	7619507	687	82086250	430, 431	83304599	536
690KD01	541	7119309	687	7619509	687			83304700	338, 339
690KD02	541	7119504	687	7619511	687	82146001	376, 377	83304800	338, 339
		7119507	687			82159100	378, 379	83307510	340, 341
6913001	464, 465	7119509	687	7638504	687	82166001	376, 377	83307530	340, 341
691BS01	539	7119511	687	7638507	687	82167001	378, 379		
				7638509	687	82177000	380, 381	84020150	398, 399
6920004	452, 453	7139504	687	7638511	687	82178000	380, 381	84020600	400, 401
6920113	456, 457	7139507	687	7639504	687	82178100	382, 383	84020700	402, 403
6920116	454, 455	7139509	687	7639507	687	82178200	384, 385	84020800	404, 405
6920117	456, 457	7139511	687	7639509	687	82178300	384, 385	84020850	406, 407
6920117A	456, 457			7639511	687	82179000	382, 383	84025150	398, 399
6920117CB	478, 479	7219304	687					84025600	400, 401
6920143	494, 495	7219306	687	7932506	690	82710100	440, 441	84025700	402, 403
6920208	494, 495	7219309	687			82710200	440, 441	84025800	404, 405
6921108	462, 463	7219504	687	7952509	690	82710300	442, 443	84025850	406, 407
6921109	462, 463	7219507	687	7954010	690	82710400	442, 443	84080150	416, 417
6923015	464, 465	7219509	687			82720100	440, 441	84080600	418, 419
6924906	663	7219511	687	39870020	551	82720200	440, 441	84080700	420, 421
6924912	663			39870021	551	82720300	442, 443	84080800	422, 423
		7239504	687	39870022	551	82720400	442, 443	84080850	424, 425
694BS01	539	7239507	687	39870023	551			84085150	416, 417
		7239509	687	39870040	551	83100031	354, 355	84085600	418, 419

Art.-Nr.	Seite	Art.-Nr.	Seite	Art.-Nr.	Seite	Art.-Nr.	Seite	Art.-Nr.	Seite
84085700	420, 421	8AP27500	358, 359	9741305000	98	39100502050077	546	39700535500070	547
84085800	422, 423	8AP27530	358, 359	9743205000	98	39100502050078	549	AA110	629
84085850	424, 425	8AP27560	358, 359	9743305000	98	39100502100002	544	AA110304	629
		8AP43500	358, 359			39100502100007	546	AA110306	629
84110200	434, 435	8AP43510	360, 361	9771010200	96	39100502100067	545	AA110309	629
84110300	436, 437	8AP43530	360, 361	9771020000	96	39100502100070	547	AA110404	629
84110400	438, 439	8AP43560	360, 361	9771120000	96	39100502100077	546	AA110406	629
		8AP48016	522, 523	9773020000	97	39100502250002	544	AA110407	629
		8AP48032	522, 523	9773120000	96	39100502250007	546	AA110409	629
84201019	318, 319	8AP48063	522, 523	9781050000	97	39100502250067	545	AA110504	629
84201020	318, 319	8AP48125	522, 523	9781060000	97	39100502250070	547	AA110509	629
84201050	388, 389	8AP59560	360, 361	9783060000	97	39100502250077	546	AA119	629
84201150	390, 391	8AP59580	362, 363			39100502250310	550	AA119304	629
84201200	434, 435	8AP75500	362, 363	39100302050	544	39100502250320	550	AA119306	629
84221019	320, 321			39100302100	544	39100502500002	544	AA119309	629
84221050	388, 389	98100005	86, 87	39100302250	544	39100502500007	546	AA119404	629
84221080	392, 393	98100016	88, 89	39100302500	544	39100502500067	545	AA119406	629
84221150	390, 391	98100029	88, 89	39100502050	544	39100502500070	547	AA119407	629
84221180	394, 395	98100030	86, 87	39100502100	544	39100502500077	546	AA119409	629
84281019	320, 321	98100118	86, 87	39100502250	544			AA119504	629
		98100119	88, 89	39100502500	544	39300506015005	548	AA119509	629
84301016	322, 323					39300506015008	549	AA130	629
84301017	322, 323	98210013-PnC	80, 81	39300506050	544	39300506015075	548	AA130304	629
84301050	392, 393	98210014	78, 79	39300506100	544	39300506015078	549	AA130306	629
84301150	394, 395	98210017	78, 79	39300506250	544	39300506030005	548	AA130309	629
84301300	436, 437	98210018	80, 81	39300506500	544	39300506030008	549	AA130404	629
84301400	438, 439	98210021	82, 83			39300506030075	548	AA130406	629
84321016	324, 325	98210021-PnC	82, 83	39600516050	545	39300506030078	549	AA130407	629
84381016	324, 325	98210022	82, 83	39600516100	545	39300506050002	544	AA130409	629
		98210023	78, 79	39600516250	545	39300506050005	548	AA130504	629
84401015	326, 327	98210025	80, 81	39600516500	545	39300506050007	546	AA130509	629
84401016	326, 327	98210030	84, 85			39300506050008	549	AA139	629
84481016	328, 329	98210037	84, 85	39700535050	545	39300506050067	545	AA139304	629
84481017	328, 329	98210038	84, 85	39700535100	545	39300506050070	547	AA139306	629
				39700535250	545	39300506050075	548	AA139309	629
86000100	278, 279	98701000	68, 69	39700535500	545	39300506050077	546	AA139404	629
86000200	280, 281	98701000-PnC	68, 69			39300506050078	549	AA139406	629
86000300	282, 283	98701001	68, 69	39100301250300	550	39300506100002	544	AA139407	629
86000400	286, 287	98701004	70, 71	39100301400300	550	39300506100007	546	AA139409	629
86000500	290, 291	98701005-PnC	72, 73	39100301500300	550	39300506100067	545	AA139504	629
86000600	294, 295	98701006	72, 73	39100302050013	544	39300506100070	547	AA139509	629
86010000	300, 301	98701007	70, 71	39100302050067	545	39300506100077	546	AD110	629
86010002	298, 299	98701008	74, 75	39100302050073	546	39300506250002	544	AD110304	629
86010003	298, 299	98701010	70, 71	39100302100013	544	39300506250007	546	AD110306	629
86010004	298, 299	98701011	72, 73	39100302100067	545	39300506250067	545	AD110309	629
86010005	298, 299	98701012	74, 75	39100302100073	546	39300506250070	547	AD110404	629
86010006	300, 301	98701018	74, 75	39100302250013	544	39300506250077	546	AD110406	629
86010007	300, 301	98701020	76, 77	39100302250067	545			AD110407	629
86010008	300, 301	98701022	76, 77	39100302250073	546	39600516015005	548	AD110409	629
86010009	302, 303	98701032	76, 77	39100302250300	550	39600516015008	549	AD110504	629
86020000	302, 303			39100302330300	550	39600516030005	548	AD110509	629
86020001	302, 303	98900009	103	39100302500013	544	39600516030008	549	AD119	631
86020002	302, 303	98900011	103	39100302500067	545	39600516050005	548	AD119304	631
86020003	304, 305			39100302500073	546	39600516050007	546	AD119306	631
86020004	304, 305	620WLMS07	538	39100501015005	548	39600516050008	549	AD119309	631
86020005	304, 305	620WLMS09	538	39100501015008	549	39600516050067	545	AD119404	631
86020006	306, 307	620WLMS11	538	39100501030005	548	39600516050070	547	AD119406	631
86020007	304, 305			39100501030008	549	39600516100007	546	AD119407	631
86020009	306, 307	6570106x7	476, 477	39100501050005	548	39600516100067	545	AD119409	631
86020013	306, 307	6570106x7CB	478, 479	39100501050008	549	39600516250007	546	AD119504	631
86020014	306, 307			39100502015005	548	39600516250067	545	AD119509	631
86030000	308, 309	6823010x7	476, 477	39100502015008	549			AD130	629
86030001	308, 309	6823010x7CB	478, 479	39100502015075	548	39600516500007	546	AD130304	629
86030002	308, 309	6824403x7	476, 477	39100502015078	549	39600516500067	545	AD130306	629
86030003	310, 311			39100502030005	548	39600516500070	547	AD130309	629
86030004	310, 311	6983012x7	476, 477	39100502030008	549	39600516250007	546	AD130404	629
86030005	310, 311			39100502030075	548	39600516250067	545	AD130406	629
86030006	312, 313	780001502	99	39100502030078	549	39600516250070	547	AD130407	629
86030008	312, 313	780001503	99	39100502050002	544				
86030009	308, 309			39100502050005	548	39600516500067	545		
86030010	310, 311	780121024	99	39100502050007	546	39600516500070	547		
86030011	312, 313			39100502050008	549				
86030013	314, 315	9718000001	99	39100502050067	545	39700535050070	547		
86030014	314, 315			39100502050070	547	39700535100070	547		
		9741205000	98	39100502050075	548	39700535250070	547		

1

2

3

4

5

6

7

8

9

10

Artikel-Nr.
+ AGB

Art.-Nr.	Seite	Art.-Nr.	Seite	Art.-Nr.	Seite	Art.-Nr.	Seite	Art.-Nr.	Seite
AD130409	629	AE119504MV	641	AI110409	631	AJ119406	631	AK119TH	641
AD130504	629	AE119509	631	AI110504	631	AJ119407	631	AK119504TH	641
AD130509	629	AE119509MV	641	AI110509	631	AJ119409	631	AK119509TH	641
						AJ119504	631	AK130TH	641
AD139	631	AE130	629	AI119	631	AJ119509	631	AK130504TH	641
AD139304	631	AE130MV	639	AI119304	631			AK130509TH	641
AD139306	631	AE130304	629	AI119306	631	AJ130	631		
AD139309	631	AE130304MV	639	AI119309	631	AJ130304	631	AK139TH	641
AD139404	631	AE130306	629	AI119404	631	AJ130306	631	AK139504TH	641
AD139406	631	AE130306MV	639	AI119406	631	AJ130309	631	AK139509TH	641
AD139407	631	AE130309	629	AI119407	631	AJ130404	631		
AD139409	631	AE130309MV	639	AI119409	631	AJ130406	631	AK160TH	641
AD139504	631	AE130404	629	AI119504	631	AJ130407	631	AK160504TH	641
AD139509	631	AE130404MV	639	AI119509	631	AJ130409	631	AK160509TH	641
		AE130406	629			AJ130504	631		
AD160	629	AE130406MV	639	AI130	631	AJ130509	631	AK169TH	641
AD160304	629	AE130407	629	AI130304	631			AK169504TH	641
AD160306	629	AE130407MV	639	AI130306	631	AJ139	631	AK169509TH	641
AD160309	629	AE130409	629	AI130309	631	AJ139304	631		
AD160404	629	AE130409MV	639	AI130404	631	AJ139306	631	AL110TA	637
AD160406	629	AE130504	629	AI130406	631	AJ139309	631	AL110TH	641
AD160407	629	AE130504MV	639	AI130407	631	AJ139404	631	AL110TJ	637
AD160409	629	AE130509	629	AI130409	631	AJ139406	631	AL110TN	639
AD160504	629	AE130509MV	639	AI130504	631	AJ139407	631	AL110TS	635
AD160509	629			AI130509	631	AJ139409	631	AL110304TS	635
		AE139	631			AJ139504	631	AL110304UD	637
AD169	631	AE139MV	641	AI139	631	AJ139509	631	AL110304UJ	637
AD169304	631	AE139304	631	AI139304	631			AL110304UN	639
AD169306	631	AE139304MV	641	AI139306	631	AJ160	631	AL110306TS	635
AD169309	631	AE139306	631	AI139309	631	AJ160MV	639	AL110306UD	637
AD169404	631	AE139306MV	641	AI139404	631	AJ160PV	641	AL110306UJ	637
AD169406	631	AE139309	631	AI139406	631	AJ160304	631	AL110306UN	639
AD169407	631	AE139309MV	641	AI139407	631	AJ160304MV	639	AL110309TS	635
AD169409	631	AE139404	631	AI139409	631	AJ160304PV	641	AL110309UD	637
AD169504	631	AE139404MV	641	AI139504	631	AJ160306	631	AL110309UJ	637
AD169509	631	AE139406	631	AI139509	631	AJ160306MV	639	AL110309UN	639
		AE139406MV	641			AJ160306PV	641	AL110404SA	637
AE110	629	AE139407	631	AI160	631	AJ160309	631	AL110404SJ	637
AE110MV	639	AE139407MV	641	AI160304	631	AJ160309MV	639	AL110404SN	639
AE110304	629	AE139409	631	AI160306	631	AJ160309PV	641	AL110404TS	635
AE110304MV	639	AE139409MV	641	AI160309	631	AJ160404	631	AL110406SA	637
AE110306	629	AE139504	631	AI160404	631	AJ160404MV	639	AL110406SJ	637
AE110306MV	639	AE139504MV	641	AI160406	631	AJ160404PV	641	AL110406SN	639
AE110309	629	AE139509	631	AI160407	631	AJ160406	631	AL110406TS	635
AE110309MV	639	AE139509MV	641	AI160409	631	AJ160406MV	639	AL110407SA	637
AE110404	629			AI160504	631	AJ160406PV	641	AL110407SJ	637
AE110404MV	639	AE160	629	AI160509	631	AJ160407	631	AL110407TS	635
AE110406	629	AE160304	629			AJ160407MV	639	AL110409SA	637
AE110406MV	639	AE160306	629	AI169	631	AJ160407PV	641	AL110409SJ	637
AE110407	629	AE160309	629	AI169304	631	AJ160409	631	AL110409SN	639
AE110407MV	639	AE160404	629	AI169306	631	AJ160409MV	639	AL110409TS	635
AE110409	629	AE160406	629	AI169309	631	AJ160409PV	641	AL110504TA	637
AE110409MV	639	AE160407	629	AI169404	631	AJ160504	631	AL110504TH	641
AE110504	629	AE160409	629	AI169406	631	AJ160504MV	639	AL110504TJ	637
AE110504MV	639	AE160504	629	AI169407	631	AJ160504PV	641	AL110504TN	639
AE110509	629	AE160509	629	AI169409	631	AJ160509	631	AL110504TS	635
AE110509MV	639			AI169504	631	AJ160509MV	639	AL110509TA	637
		AE169	631	AI169509	631	AJ160509PV	641	AL110509TH	641
AE119	631	AE169304	631					AL110509TJ	637
AE119MV	641	AE169306	631	AJ110	631	AJ169	631	AL110509TN	639
AE119304	631	AE169309	631	AJ110304	631	AJ169304	631	AL110509TS	635
AE119304MV	641	AE169404	631	AJ110306	631	AJ169306	631		
AE119306	631	AE169406	631	AJ110309	631	AJ169309	631	AL119TA	637
AE119306MV	641	AE169407	631	AJ110404	631	AJ169404	631	AL119TH	641
AE119309	631	AE169409	631	AJ110406	631	AJ169406	631	AL119TJ	637
AE119309MV	641	AE169504	631	AJ110407	631	AJ169407	631	AL119TN	639
AE119404	631	AE169509	631	AJ110409	631	AJ169409	631	AL119TS	635
AE119404MV	641			AJ110504	631	AJ169504	631	AL119304TS	635
AE119406	631	AI110	631	AJ110509	631	AJ169509	631	AL119304UD	637
AE119406MV	641	AI110304	631					AL119304UJ	637
AE119407	631	AI110306	631	AJ119	631	AK110TH	641	AL119304UN	639
AE119407MV	641	AI110309	631	AJ119304	631	AK110504TH	641	AL119306TS	635
AE119409	631	AI110404	631	AJ119306	631	AK110509TH	641	AL119306UD	637
AE119409MV	641	AI110406	631	AJ119309	631			AL119306UJ	637
AE119504	631	AI110407	631	AJ119404	631			AL119306UN	639

Art.-Nr.	Seite	Art.-Nr.	Seite	Art.-Nr.	Seite	Art.-Nr.	Seite	Art.-Nr.	Seite
AL119309TS	635	AL139TA	637	AL160504TA	637	AT110	629	AU110409TS	635
AL119309UD	637	AL139TH	641	AL160504TH	641	AT110304	629	AU110504TA	635
AL119309UJ	637	AL139TJ	637	AL160504TJ	637	AT110306	629	AU110504TJ	637
AL119309UN	639	AL139TN	639	AL160504TN	639	AT110309	629	AU110504TN	639
AL119404SA	637	AL139TS	635	AL160504TS	635	AT110404	629	AU110504TS	635
AL119404SJ	637	AL139304TS	635	AL160509TA	637	AT110406	629	AU110509TA	635
AL119404SN	639	AL139304UD	637	AL160509TH	641	AT110407	629	AU110509TH	637
AL119404TS	635	AL139304UJ	637	AL160509TJ	637	AT110409	629	AU110509TJ	637
AL119406SA	637	AL139304UN	639	AL160509TN	639	AT110504	629	AU110509TN	639
AL119406SJ	637	AL139306TS	635	AL160509TS	635	AT110509	629	AU110509TS	635
AL119406SN	639	AL139306UD	637					AU119TA	635
AL119406TS	635	AL139306UJ	637	AL169TA	637	AT119	629	AU119TJ	637
AL119407SA	637	AL139306UN	639	AL169TH	641	AT119304	629	AU119TN	639
AL119407SJ	637	AL139309TS	635	AL169TJ	637	AT119306	629	AU119TS	635
AL119407TS	635	AL139309UD	637	AL169TN	639	AT119309	629	AU119304TS	635
AL119409SA	637	AL139309UJ	637	AL169TS	635	AT119404	629	AU119304UD	635
AL119409SJ	637	AL139309UN	639	AL169304TS	635	AT119406	629	AU119304UJ	637
AL119409SN	639	AL139404SA	637	AL169304UD	637	AT119407	629	AU119304UN	639
AL119409TS	635	AL139404SJ	637	AL169304UJ	637	AT119409	629	AU119306TS	635
AL119504TA	637	AL139404SN	639	AL169304UN	639	AT119504	629	AU119306UD	635
AL119504TH	641	AL139404TS	635	AL169306TS	635	AT119509	629	AU119306UJ	637
AL119504TJ	637	AL139406SA	637	AL169306UD	637			AU119306UN	639
AL119504TN	639	AL139406SJ	637	AL169306UJ	637	AT130	629	AU119309TS	635
AL119504TS	635	AL139406SN	639	AL169306UN	639	AT130304	629	AU119309UD	635
AL119509TA	637	AL139406TS	635	AL169309TS	635	AT130306	629	AU119309UJ	637
AL119509TH	641	AL139407SA	637	AL169309UD	637	AT130309	629	AU119309UN	639
AL119509TJ	637	AL139407SJ	637	AL169309UJ	637	AT130404	629	AU119404SA	635
AL119509TN	639	AL139407TS	635	AL169309UN	639	AT130406	629	AU119404SJ	637
AL119509TS	635	AL139409SA	637	AL169404SA	637	AT130407	629	AU119404SN	639
		AL139409SJ	637	AL169404SJ	637	AT130409	629	AU119404TS	635
AL130TA	637	AL139409SN	639	AL169404SN	639	AT130504	629	AU119406SA	635
AL130TH	641	AL139409TS	635	AL169404TS	635	AT130509	629	AU119406SJ	637
AL130TJ	637	AL139504TA	637	AL169406SA	637			AU119406SN	639
AL130TN	639	AL139504TH	641	AL169406SJ	637	AT139	629	AU119406TS	635
AL130TS	635	AL139504TJ	637	AL169406SN	639	AT139304	629	AU119407SA	635
AL130304TS	635	AL139504TN	639	AL169406TS	635	AT139306	629	AU119407SJ	637
AL130304UD	637	AL139504TS	635	AL169407SA	637	AT139309	629	AU119407TS	635
AL130304UJ	637	AL139509TA	637	AL169407SJ	637	AT139403	677	AU119409SA	635
AL130304UN	639	AL139509TH	641	AL169407TS	635	AT139404	629	AU119409SJ	637
AL130306TS	635	AL139509TJ	637	AL169409SA	637	AT139406	629	AU119409SN	639
AL130306UD	637	AL139509TN	639	AL169409SJ	637	AT139407	629	AU119409TS	635
AL130306UJ	637	AL139509TS	635	AL169409SN	639	AT139409	629	AU119504TA	635
AL130306UN	639			AL169409TS	635	AT139504	629	AU119504TJ	637
AL130309TS	635	AL160TA	637	AL169504TA	637	AT139509	629	AU119504TN	639
AL130309UD	637	AL160TH	641	AL169504TH	641			AU119504TS	635
AL130309UJ	637	AL160TJ	637	AL169504TJ	637	AU110TA	635	AU119509TA	635
AL130309UN	639	AL160TN	639	AL169504TN	639	AU110TJ	637	AU119509TJ	637
AL130404SA	637	AL160TS	635	AL169504TS	635	AU110TN	639	AU119509TN	639
AL130404SJ	637	AL160304TS	635	AL169509TA	637	AU110TS	635	AU119509TS	635
AL130404SN	639	AL160304UD	637	AL169509TH	641	AU110304TS	635	AU130TA	635
AL130404TS	635	AL160304UJ	637	AL169509TJ	637	AU110304UD	635	AU130TJ	637
AL130406SA	637	AL160304UN	639	AL169509TN	639	AU110304UJ	637	AU130TN	639
AL130406SJ	637	AL160306TS	635	AL169509TS	635	AU110304UN	639	AU130TS	635
AL130406SN	639	AL160306UD	637			AU110306TS	635	AU130304TS	635
AL130406TS	635	AL160306UJ	637	AN179	633	AU110306UD	635	AU130304UD	635
AL130407SA	637	AL160306UN	639	AN179304	633	AU110306UJ	637	AU130304UJ	637
AL130407SJ	637	AL160309TS	635	AN179306	633	AU110306UN	639	AU130304UN	639
AL130407TS	635	AL160309UD	637	AN179309	633	AU110309TS	635	AU130306TS	635
AL130409SA	637	AL160309UJ	637	AN179404	633	AU110309UD	635	AU130306UD	635
AL130409SJ	637	AL160309UN	639	AN179406	633	AU110309UJ	637	AU130306UJ	637
AL130409SN	639	AL160404SA	637	AN179407	633	AU110309UN	639	AU130306UN	639
AL130409TS	635	AL160404SJ	637	AN179409	633	AU110404SA	635	AU130309TS	635
AL130504TA	637	AL160404SN	639	AN179504	633	AU110404SJ	637	AU130309UD	635
AL130504TH	641	AL160404TS	635	AN179509	633	AU110404SN	639	AU130309UJ	637
AL130504TJ	637	AL160406SA	637			AU110404TS	635	AU130309UN	639
AL130504TN	639	AL160406SJ	637	AO179	633	AU110406SA	635	AU130404SA	635
AL130504TS	635	AL160406SN	639	AO179304	633	AU110406SJ	637	AU130404SJ	637
AL130509TA	637	AL160406TS	635	AO179306	633	AU110406SN	639	AU130404SN	639
AL130509TH	641	AL160407SA	637	AO179309	633	AU110406TS	635	AU130404TS	635
AL130509TJ	637	AL160407SJ	637	AO179404	633	AU110407SA	635	AU130406SA	635
AL130509TN	639	AL160407TS	635	AO179406	633	AU110407SJ	637	AU130406SJ	637
AL130509TS	635	AL160409SA	637	AO179407	633	AU110407TS	635	AU130406SN	639
		AL160409SJ	637	AO179409	633	AU110409SA	635	AU130406TS	635
		AL160409SN	639	AO179504	633	AU110409SJ	637	AU130407SA	635
		AL160409TS	635	AO179509	633	AU110409SN	639		

1

2

3

4

5

6

7

8

9

10

Artikel-Nr.
+ AGB

Art.-Nr.	Seite	Art.-Nr.	Seite	Art.-Nr.	Seite	Art.-Nr.	Seite	Art.-Nr.	Seite
AU130407SJ	637	E4ES	100	P711216MS	702	P71381600	707	P732603	708
AU130407TS	635	E41X01A249B0	62, 63	P711224MS	702	P713916	707	P732606	708
AU130409SA	635	E41X01AE0960	60, 61	P711310MS	702	P71391600	707	P732610	708
AU130409SJ	637	E41X01AP0960	60, 61	P711316MS	702	P713924	707	P732803	708
AU130409SN	639	E48X01A249BA	62, 63	P711324MS	702	P71392400	707	P732806	708
AU130409TS	635	E48X01AE096A	62, 63	P711406MS	706	P71392440	707	P732810	708
AU130504TA	635	E48X01AP096A	60, 61	P711410MS	706				
AU130504TJ	637			P711416MS	706	P718016	702	P733003	705
AU130504TN	639	E5ES	100	P711424MS	706	P718016SW	647	P733006	705
AU130504TS	635	E51C011429B0	56, 57	P711506MS	706	P718116	702	P733010	705
AU130509TA	635	E58C011429BB	56, 57	P711510MS	706	P718124	702	P733110	705
AU130509TJ	637	E58C031429BB	56, 57	P711516MS	706	P71812440	702	P733203	705
AU130509TN	639			P711524MS	706	P718216	702	P733210	705
AU130509TS	635	E8ES	100	P711606MS	706	P71821600	702	P733310	705
		E82706AE0970	64, 65	P711610MS	706	P718316	702	P733603	705
AU139TA	635	E82706AP0970	64, 65	P711616MS	706	P71831600	702	P733606	705
AU139TJ	637	E82806A20970	66, 67	P711624MS	706	P718324	702	P733610	705
AU139TN	639	E83706AE0070	66, 67	P711706MS	706	P71832400	702	P733710	705
AU139TS	635	E83706AP0070	64, 65	P711710MS	706	P71832440	702	P733803	709
AU139304TS	635	E83806A20070	66, 67	P711716MS	706	P718616	706	P733806	709
AU139304UD	635			P711724MS	706	P718716	706	P733810	709
AU139304UJ	637	EAFX111429B0	58, 59			P718724	706	P733910	709
AU139304UN	639	EAGX0114296B	58, 59	P712010	702	P71872440	706		
AU139306TS	635	EAXX011X2960	58, 59	P712024	702	P718816	706	P741010MS	704
AU139306UD	635			P712110	702	P71881600	706	P741016MS	704
AU139306UJ	637	EG3BM	102	P712124	702	P718916	706	P741024MS	704
AU139306UN	639	EG3ES	101	P712210	702	P71891600	706	P741110MS	704
AU139309TS	635	EG3TAMKS	90, 91	P71221000	702	P718924	706	P741116MS	704
AU139309UD	635	EG3TAMPS	90, 91	P712224	702	P71892400	706	P741124MS	704
AU139309UJ	637	EG3TBMKS	90, 91	P71222400	702	P71892440	706	P741406MS	708
AU139309UN	639	EG3TBMPS	90, 91	P712310	702			P741506MS	708
AU139403TS	679			P712324	702	P728140	702		
AU139404SA	635	EG6BM	102	P71232400	702	P72814040	702	P742010	704
AU139404SJ	637	EG6ES	101	P712606	706	P728140SW	647	P742210	704
AU139404SN	639	EG6TCMKS	92, 93	P712610	706	P728340	702	P742606	708
AU139404TS	635	EG6TCMPS	92, 93	P712624	706	P72834000	702	P742806	708
AU139406SA	635	EG6TDMKS	92, 93	P712724	706	P72834040	702		
AU139406SJ	637	EG6TDMPS	92, 93	P712748	706	P728740	706	P743610	705
AU139406SN	639			P712806	706	P72874040	706	P743616	705
AU139406TS	635	EG9BM	102	P71280600	706	P728940	706	P743624	705
AU139407SA	635	EG9ES	101	P712810	706	P72894000	706	P743716	705
AU139407SJ	637	EG9TEMKS	94, 95	P71281000	706	P72894040	706	P743724	705
AU139407TS	635	EG9TEMPS	94, 95	P712824	706			P743806	709
AU139409SA	635	EG9TFMKS	94, 95	P71282400	706	P731003	704	P748016	704
AU139409SJ	637	EG9TFMPS	94, 95	P712924	706	P731006	704	P748024	704
AU139409SN	639			P71292400	706	P731010	704	P748124	704
AU139409TS	635	IPD100101	695			P731103	704	P748216	704
AU139504TA	635	IPD100102	695	P713010	703	P731106	704	P748224	704
AU139504TJ	637	IPD100103	695	P713016	703	P731110	704	P748324	704
AU139504TN	639	IPD300301	697	P713024	703	P731203	704		
AU139504TS	635	IPD300302	697	P713124	703	P731206	704	P751042MS	702
AU139509TA	635	IPD400401	695	P713210	703	P731210	704	P751142MS	702
AU139509TJ	637			P71321000	703	P731303	704	P751208MS	702
AU139509TN	639	IV02703	541	P713216	703	P731306	704	P751242MS	702
AU139509TS	635	IV02803	541	P71321600	703	P731310	704	P751272MS	702
		IV03003	541	P713224	703	P731403	708	P751308MS	702
BOS1100	32, 33	IV10415	530, 531	P71322400	703	P731406	708	P751342MS	702
BOS2700	24, 25	IV10426	530, 531	P713324	703	P731410	708	P751372MS	702
BOS2900	26, 27	IV10615	530, 531	P71332400	703	P731503	708	P751424MS	706
BOS2919	28, 29	IV10626	530, 531	P713610	703	P731506	708	P751442MS	706
BOS4840	30, 31	IV10915	532, 533	P71361000	703	P731510	708	P751524MS	706
		IV10926	532, 533	P713616	703	P731603	708	P751542MS	706
DEM100-V1	246, 247	IV11315	532, 533	P71361600	703	P731606	708	P751608MS	706
DEM160-W	244, 245	IV11326	532, 533	P713616SW	647	P731610	708	P751624MS	706
DEM250-W	244, 245	IV12615	534, 535	P713710	703	P731703	708	P751642MS	706
DEM63-V1	246, 247	IV12626	534, 535	P71371000	703	P731706	708	P751708MS	706
DEM80-V2	246, 247			P713716	703	P731710	708	P751724MS	706
		P711010MS	702	P71371600	703			P751742MS	706
E2ES	100	P711016MS	702	P713724	703	P732003	704		
E21X01AP0910	52, 53	P711016MSSW	647	P71372400	703	P732006	704	P753042	703
E28C011429CB	54, 55	P711024MS	702	P71372440	703	P732010	704	P753142	703
E28C011B291A	54, 55	P711110MS	702	P713806	707	P732110	704	P753242	703
E28X01A2491A	54, 55	P711116MS	702	P713810	707	P732203	704	P75324200	703
E28X01AE091A	52, 53	P711124MS	702	P71381000	707	P732206	704	P753342	703
E28X01AP091A	52, 53	P711210MS	702	P713816	707	P732210	704	P75334200	703

Art.-Nr.	Seite	Art.-Nr.	Seite	Art.-Nr.	Seite	Art.-Nr.	Seite	Art.-Nr.	Seite
P753608	703	P758842	706	T708816	706	WA0011	164, 165	WAV0241-Lux	240, 241
P75360800	703	P758924	706	T708910	706	WA0011B	164, 165	WAV0251	138, 139
P753642	703	P758942	706	T708916	706	WA0016	164, 165	WAV0251A	138, 139
P75364200	703	P770651	704	T710653	706	WA0031	166, 167	WAV0251AB	138, 139
P753708	703	P770653	704			WA0031B	166, 167	WAV0251B	138, 139
P75370800	703	P770654MS	704	T71103240MS	702	WA0031-CH	248, 249	WAV0251-Lux	240, 241
P753742	703	P770656	704	T711032MS	702	WA0031H	168, 169	WAV0265	146, 147
P75374200	703	P770657	704	T71113240MS	702	WA0031TSG	168, 169	WAV0265A	146, 147
P753772	703	P770658MS	704	T711132MS	702	WA0032	170, 171	WAV0267	152, 153
P75377200	703	P770660	704	T71123240MS	702	WA0034	170, 171	WAV0267A	152, 153
P75377240	703	P770661	704	T711232MS	702	WA0034-CH	248, 249	WAV0271	156, 157
P753772SW	647			T71133240MS	702	WA0034TSG-CH	248, 249	WAV0271A	156, 157
P753808	707	T700620	706	T711332MS	702	WA0040	172, 173	WAV0316C	198, 199
P75380800	707	T700623MS	707	T711448	708	WA0040TSG	172, 173	WAV0432C	198, 199
P753824	707	T700624MS	706	T71144840MS	706	WA0044	174, 175		
P75382400	707	T700625MS	706	T711448MS	706	WA0046	174, 175	WAVM273	292, 293
P753842	707	T700671	706	T711548	708	WA0050	176, 177	WAVM275	296, 297
P75384200	707	T700674MS	707	T71154840MS	706	WA0055	176, 177		
P753908	707	T700675MS	706	T711548MS	706	WA0060	178, 179	WEV0772	222, 223
P75390800	707	T700676MS	706	T711648	708	WA0065	178, 179	WEV0781	222, 223
P753924	707			T71164840MS	706			WEV0785	222, 223
P753942	707	T701003	706	T711648MS	706	WAP0315	362, 363	WEV0785-Mi	228, 229
P753972	707	T701032MS	702	T711748	708	WAP0362	364, 365	WEV0786	224, 225
P75397200	707	T701132MS	702	T71174840MS	706	WAP0430	364, 365	WEV0791	224, 225
P75397240	707	T701232MS	702	T711748MS	706	WAP0494	366, 367	WEV0795	224, 225
		T701332MS	702			WAP0515	364, 365	WEV0795-Mi	228, 229
P75700840MS	702	T701403	706	T712648	706, 708	WAP0525	366, 367	WEV0801	226, 227
P757008MS	702	T701410MS	706	T71264800	706			WEV0801-Mi	228, 229
P757042MS	702	T701416MS	706	T712748	708	WAV0100	122, 123	WEV0803	224, 225
P75707240MS	702	T701510MS	706	T712848	706, 708	WAV0100-Lux	236, 237	WEV0821	222, 223
P757072MS	702	T701516MS	706	T71284800	706	WAV0100-OE1	232, 233	WEV0901	226, 227
P757072MSSW	647	T701610MS	706	T712948	706, 708	WAV0100-OE2	232, 233	WEV2011	502, 503
P75710840MS	702	T701616MS	706			WAV0100-OE3	232, 233	WEV2021	502, 503
P757108MS	702	T701710MS	706	T713032	703	WAV0100A	122, 123	WEV2031	502, 503
P757142MS	702	T701716MS	706	T71303200	703	WAV0100AB	122, 123	WEV2041	502, 503
P75717240MS	702	T701832MS	702	T713132	703	WAV0100B	122, 123	WEV2051	504, 505
P757172MS	702			T71313200	703	WAV0101	124, 125	WEV2061	504, 505
P757208MS	702	T702603MS	706	T713232	703	WAV0101A	124, 125	WEV5031	504, 505
P757242MS	702	T702610MS	706	T71323200	703	WAV0101AB	124, 125	WEV5061	504, 505
P757272MS	702	T702616MS	706	T713332	703	WAV0101B	124, 125		
P757308MS	702	T702803MS	706	T71333200	703	WAV0101CH	242, 243	WGV0070	182, 183
P757342MS	702	T702810MS	706	T713632	703	WAV0131	126, 127	WGV0072	182, 183
P757372MS	702	T702816MS	706	T71363200	703	WAV0131A	126, 127	WGV0075	184, 185
P75740840MS	706			T713732	703	WAV0131AB	126, 127	WGV0076	184, 185
P757408MS	706	T703032	703	T71373200	703	WAV0131B	126, 127	WGV0078	186, 187
P757424MS	706	T70303200	703			WAV0131-Lux1	236, 237	WGV0079	186, 187
P757442MS	706	T703132	703	T718032	702	WAV0131-Lux2	236, 237	WGV0080	190, 191
P75747240MS	706	T703232	703	T71803200	702	WAV0135	128, 129	WGV0082	190, 191
P757472MS	706	T70323200	703	T718132	702	WAV0135A	128, 129	WGV0083	188, 189
P75750840MS	706	T703332	703	T71813200	702	WAV0135AB	128, 129	WGV0084	188, 189
P757508MS	706	T70333200	703	T718232	702	WAV0135B	128, 129	WGV0085	192, 193
P757524MS	706	T703632	703	T71823200	702	WAV0135-Lux	238, 239	WGV0086	192, 193
P757542MS	706	T70363200	703	T718332	702	WAV0160	130, 131	WGV0090	194, 195
P75757240MS	706	T703732	703	T71833200	702	WAV0160A	130, 131	WGV0092	194, 195
P757572MS	706	T70373200	703			WAV0160AB	130, 131		
P75760840MS	706	T703803MS	707	T720712	706	WAV0160B	130, 131	WV0250BE	204, 205
P757624MS	706	T703810MS	707			WAV0170	132, 133	WV0253BE	206, 207
P757642MS	706	T703816MS	707	T750663	702	WAV0170A	132, 133	WV0260BE	204, 205
P75767240MS	706			T750664	703	WAV0170AB	132, 133	WV0263BE	206, 207
P757672MS	706	T707232MS	702	T750669	703	WAV0170B	132, 133	WV0270	122, 123
P75770840MS	706	T707332MS	702	T750670	702	WAV0170-Lux	238, 239	WV0270A	122, 123
P757724MS	706			T750671	702	WAV0179	134, 135	WV0273BE	208, 209
P757742MS	706	T708032	702			WAV0179A	134, 135	WV0280	124, 125
P75777240MS	706	T70803200	702			WAV0179AB	134, 135	WV0280A	124, 125
P757772MS	706	T708132	702			WAV0179B	134, 135	WV0283BE	208, 209
		T70813200	702			WAV0179CH1	242, 243	WV0310	126, 127
P758042	702	T708232	702			WAV0179-Lux1	238, 239	WV0310A	126, 127
P758142	702	T70823200	702			WAV0179-Lux2	240, 241	WV0315	128, 129
P758242	702	T708332	702			WAV0179-OE1	234, 235	WV0315A	128, 129
P758342	702	T70833200	702			WAV0179-OE2	234, 235	WV0316C	198, 199
P758624	706	T708610	706			WAV0179-OE3	234, 235	WV0359	130, 131
P758642	706	T708616	706			WAV0241	142, 143	WV0359A	130, 131
P758724	706	T708710	706			WAV0241A	142, 143	WV0362	132, 133
P758742	706	T708716	706			WAV0241AB	142, 143	WV0362A	132, 133
P758824	706	T708810	706			WAV0241B	142, 143	WV0365A	214, 215

1
2
3
4
5
6
7
8
9
10

Artikel-Nr.
+ AGB

Artikel I: Allgemeine Bestimmungen

- Für die Rechtsbeziehungen zwischen Lieferer und Besteller im Zusammenhang mit den Lieferungen und/oder Leistungen des Lieferers (im Folgenden: Lieferungen) gelten ausschließlich diese GL. Allgemeine Geschäftsbedingungen des Bestellers gelten nur insoweit, als der Lieferer ihnen ausdrücklich schriftlich zugestimmt hat. Für den Umfang der Lieferungen sind die beiderseitigen übereinstimmenden schriftlichen Erklärungen maßgebend.
- An Kostenvoranschlägen, Zeichnungen und anderen Unterlagen (im Folgenden: Unterlagen) behält sich der Lieferer seine eigentums- und urheberrechtlichen Verwertungsrechte uneingeschränkt vor. Die Unterlagen dürfen nur nach vorheriger Zustimmung des Lieferers Dritten zugänglich gemacht werden und sind, wenn der Auftrag dem Lieferer nicht erteilt wird, diesem auf Verlangen unverzüglich zurückzugeben. Die Sätze 1 und 2 gelten entsprechend für Unterlagen des Bestellers; diese dürfen jedoch solchen Dritten zugänglich gemacht werden, denen der Lieferer zulässigerweise Lieferungen übertragen hat.
- An Standardsoftware und Firmware hat der Besteller das nicht ausschließliche Recht zur Nutzung mit den vereinbarten Leistungsmerkmalen in unveränderter Form auf den vereinbarten Geräten. Der Besteller darf ohne ausdrückliche Vereinbarung eine Sicherungskopie der Standardsoftware erstellen.
- Teillieferungen sind zulässig, soweit sie dem Besteller zumutbar sind.
- Der Begriff „Schadensersatzansprüche“ in diesen GL umfasst auch Ansprüche auf Ersatz vergeblicher Aufwendungen.

Artikel II: Preise, Zahlungsbedingungen und Aufrechnung

- Die in der Preisliste aufgeführten Preise verstehen sich per Stück brutto in Euro ab Werk ausschließlich Verpackung zuzüglich der jeweils geltenden gesetzlichen Umsatzsteuer. Wir behalten uns vor, die am Tage der Lieferung gültigen Preise zu berechnen.
- Die Verpackung wird zu Selbstkosten berechnet. Wiederverwendungsfähige Kisten, Verschläge usw. werden bei frachtfreier Rücksendung an uns zu zwei Dritteln des berechneten Wertes gutgeschrieben. Der Lieferer ist auf dem Gebiet der Bundesrepublik Deutschland aufgrund der gesetzlichen Bestimmungen an einen Verpackungsrücknahmeverband angeschlossen, der an den Standorten der Handelsunternehmen, Verarbeiter und Handwerksunternehmen der Elektrobranche die Verpackung entsorgt. Der Entsorgungsverband ist namentlich auf der Verpackung erwähnt. Das Entsorgungssystem kann vom Besteller genutzt werden. Informationen über dieses System erhält der Besteller vom Lieferer.
- Lieferfristen werden nach bestem Wissen festgesetzt, sind jedoch unverbindlich. Irgendwelche Ansprüche aufgrund verspäteter Lieferung werden nicht anerkannt.
- Zahlungen sind in Euro innerhalb der vereinbarten Fristen frei Zahlstelle des Lieferers zu leisten. Fremde Bankgebühren, insbesondere bei Zahlungen aus dem Ausland, sind vom Auftraggeber zu übernehmen.
- Der Besteller kann nur mit solchen Forderungen aufrechnen, die unbestritten oder rechtskräftig festgestellt sind.

Artikel III: Eigentumsvorbehalt

- Die Gegenstände der Lieferungen (Vorbehaltsware) bleiben Eigentum des Lieferers bis zur Erfüllung sämtlicher ihm gegen den Besteller aus der Geschäftsverbindung zustehenden Ansprüche. Soweit der Wert aller Sicherungsrechte, die dem Lieferer zustehen, die Höhe aller gesicherten Ansprüche um mehr als 20 % übersteigt, wird der Lieferer auf Wunsch des Bestellers einen entsprechenden Teil der Sicherungsrechte freigeben; dem Lieferer steht die Wahl bei der Freigabe zwischen verschiedenen Sicherungsrechten zu.
- Während des Bestehens des Eigentumsvorbehalts ist dem Besteller eine Verpfändung oder Sicherungsübereignung untersagt und die Weiterveräußerung nur Wiederverkäufern im gewöhnlichen Geschäftsgang und nur unter der Bedingung gestattet, dass der Wiederverkäufer von seinem Kunden Bezahlung erhält oder den Vorbehalt macht, dass das Eigentum auf den Kunden erst übergeht, wenn dieser seine Zahlungsverpflichtungen erfüllt hat.
- Veräußert der Besteller Vorbehaltsware weiter, so tritt er bereits jetzt seine künftigen Forderungen aus der Weiterveräußerung gegen seine Kunden mit allen Nebenrechten – einschließlich etwaiger Saldoforderungen – sicherungshalber an den Lieferer ab, ohne dass es weiterer besonderer Erklärungen bedarf. Wird die Vorbehaltsware zusammen mit anderen Gegenständen weiter veräußert, ohne dass für die Vorbehaltsware ein Einzelpreis vereinbart wurde, so tritt der Besteller denjenigen Teil der Gesamtpreisforderung an den Lieferer ab, der dem vom Lieferer in Rechnung gestellten Preis der Vorbehaltsware entspricht.
- a) Dem Besteller ist es gestattet, die Vorbehaltsware zu verarbeiten oder mit anderen Gegenständen zu vermischen oder zu verbinden. Die Verarbeitung erfolgt für den Lieferer. Der Besteller verwahrt die dabei entstehende neue Sache für

den Lieferer mit der Sorgfalt eines ordentlichen Kaufmanns. Die neue Sache gilt als Vorbehaltsware.

- Lieferer und Besteller sind sich bereits jetzt darüber einig, dass bei Verbindung oder Vermischung mit anderen, nicht dem Lieferer gehörenden Gegenständen dem Lieferer in jedem Fall Miteigentum an der neuen Sache in Höhe des Anteils zusteht, der sich aus dem Verhältnis des Wertes der verbundenen oder vermischten Vorbehaltsware zum Wert der übrigen Ware zum Zeitpunkt der Verbindung oder Vermischung ergibt. Die neue Sache gilt insoweit als Vorbehaltsware.
 - Die Regelung über die Forderungsabtretung nach Nr. 3 gilt auch für die neue Sache. Die Abtretung gilt jedoch nur bis zur Höhe des Betrages, der dem vom Lieferer in Rechnung gestellten Wert der verarbeiteten, verbundenen oder vermischten Vorbehaltsware entspricht.
 - Verbindet der Besteller die Vorbehaltsware mit Grundstücken oder beweglichen Sachen, so tritt er, ohne dass es weiterer besonderer Erklärungen bedarf, auf seine Forderung, die ihm als Vergütung für die Verbindung zusteht, mit allen Nebenrechten sicherungshalber in Höhe des Verhältnisses des Wertes der verbundenen Vorbehaltsware zu den übrigen verbundenen Waren zum Zeitpunkt der Verbindung an den Lieferer ab.
- Bis auf Widerruf ist der Besteller zur Einziehung abgetretener Forderungen aus der Weiterveräußerung befugt. Bei Vorliegen eines wichtigen Grundes, insbesondere bei Zahlungsverzug, Zahlungseinstellung, Eröffnung eines Insolvenzverfahrens, Wechselprotest oder begründeten Anhaltspunkten für eine Überschuldung oder drohende Zahlungsunfähigkeit des Bestellers, ist der Lieferer berechtigt, die Einziehungsermächtigung des Bestellers zu widerrufen. Außerdem kann der Lieferer nach vorheriger Androhung unter Einhaltung einer angemessenen Frist die Sicherungsabtretung offenlegen, die abgetretenen Forderungen verwerten sowie die Offenlegung der Sicherungsabtretung durch den Besteller gegenüber dem Kunden verlangen.
 - Bei Pfändungen, Beschlagnahmen oder sonstigen Verfügungen oder Eingriffen Dritter hat der Besteller den Lieferer unverzüglich zu benachrichtigen. Bei Glaubhaftmachung eines berechtigten Interesses hat der Besteller dem Lieferer unverzüglich die zur Geltendmachung seiner Rechte gegen den Kunden erforderlichen Auskünfte zu erteilen und die erforderlichen Unterlagen auszuhändigen.
 - Bei Pflichtverletzungen des Bestellers, insbesondere bei Zahlungsverzug, ist der Lieferer nach erfolglosem Ablauf einer dem Besteller gesetzten angemessenen Frist zur Leistung neben der Rücknahme auch zum Rücktritt berechtigt; die gesetzlichen Bestimmungen über die Entbehrlichkeit einer Fristsetzung bleiben unberührt. Der Besteller ist zur Herausgabe verpflichtet. In der Rücknahme bzw. der Geltendmachung des Eigentumsvorbehalts oder der Pfändung der Vorbehaltsware durch den Lieferer liegt kein Rücktritt vom Vertrag, es sei denn, der Lieferer hätte dies ausdrücklich erklärt.

Artikel IV: Fristen für Lieferungen; Verzug

- Die Einhaltung von Fristen für Lieferungen setzt den rechtzeitigen Eingang sämtlicher vom Besteller zu liefernden Unterlagen, erforderlichen Genehmigungen und Freigaben, insbesondere von Plänen, sowie die Einhaltung der vereinbarten Zahlungsbedingungen und sonstigen Verpflichtungen durch den Besteller voraus. Werden diese Voraussetzungen nicht rechtzeitig erfüllt, so verlängern sich die Fristen angemessen; dies gilt nicht, wenn der Lieferer die Verzögerung zu vertreten hat.
- Ist die Nichteinhaltung der Fristen zurückzuführen auf
 - höhere Gewalt, z. B. Mobilmachung, Krieg, Terrorakte, Aufruhr, oder ähnliche Ereignisse (z. B. Streik, Aussperrung),
 - Virus- u. sonstige Angriffe Dritter auf das IT-System des Lieferers, soweit diese trotz Einhaltung der bei Schutzmaßnahmen üblichen Sorgfalt erfolgten,
 - Hindernisse aufgrund von deutschen, US-amerikanischen sowie sonstigen anwendbaren nationalen, EU- oder internationalen Vorschriften des Außenwirtschaftsrechts oder aufgrund sonstiger Umstände, die vom Lieferer nicht zu vertreten sind, oder
 - nicht rechtzeitige oder ordnungsgemäße Belieferung des Lieferers, verlängern sich die Fristen angemessen.
- Kommt der Lieferer in Verzug, kann der Besteller – sofern er glaubhaft macht, dass ihm hieraus ein Schaden entstanden ist – eine Entschädigung für jede vollendete Woche des Verzuges von je 0,5 %, insgesamt jedoch höchstens 5 % des Preises für den Teil der Lieferungen verlangen, der wegen des Verzuges nicht zweckdienlich verwendet werden konnte.
- Sowohl Schadensersatzansprüche des Bestellers wegen Verzögerung der Lieferung als auch Schadensersatzansprüche statt der Leistung, die über die in Nr. 3 genannten Grenzen hinausgehen, sind in allen Fällen verzögerter Lieferung, auch nach Ablauf einer dem Lieferer etwa gesetzten Frist zur Lieferung, ausgeschlossen. Dies gilt nicht, soweit in Fällen des Vorsatzes, der groben Fahrlässigkeit oder wegen der Verletzung des Lebens, des Körpers oder der Gesundheit gehaftet wird. Vom Vertrag kann der Besteller im Rahmen der gesetzlichen Bestimmungen nur zurücktreten, soweit die Verzögerung der Lieferung vom Lieferer zu vertreten ist. Eine Änderung

der Beweislast zum Nachteil des Bestellers ist mit den vorstehenden Regelungen nicht verbunden.

- Der Besteller ist verpflichtet, auf Verlangen des Lieferers innerhalb einer angemessenen Frist zu erklären, ob er wegen der Verzögerung der Lieferung vom Vertrag zurücktritt oder auf der Lieferung besteht.
- Werden Versand oder Zustellung auf Wunsch des Bestellers um mehr als einen Monat nach Anzeige der Versandbereitschaft verzögert, kann dem Besteller für jeden weiteren angefangenen Monat Lagergeld in Höhe von 0,5 % des Preises der Gegenstände der Lieferungen, höchstens jedoch insgesamt 5 %, berechnet werden. Der Nachweis höherer oder niedrigerer Lagerkosten bleibt den Vertragsparteien unbenommen.

Artikel V: Gefahrübergang

- Die Gefahr geht auch bei frachtfreier Lieferung wie folgt auf den Besteller über:
 - bei Lieferung ohne Aufstellung oder Montage, wenn sie zum Versand gebracht oder abgeholt worden ist. Auf Wunsch und Kosten des Bestellers wird die Lieferung vom Lieferer gegen die üblichen Transportrisiken versichert;
 - bei Lieferung mit Aufstellung oder Montage am Tage der Übernahme in eigenen Betrieb oder, soweit vereinbart, nach erfolgreichem Probetrieb.
- Wenn der Versand, die Zustellung, der Beginn, die Durchführung der Aufstellung oder Montage, die Übernahme in eigenen Betrieb oder der Probetrieb aus vom Besteller zu vertretenden Gründen verzögert wird oder der Besteller aus sonstigen Gründen in Annahmeverzug kommt, so geht die Gefahr auf den Besteller über.

Artikel VI: Aufstellung und Montage

Für die Aufstellung und Montage gelten, soweit nichts anderes schriftlich vereinbart ist, folgende Bestimmungen:

- Der Besteller hat auf seine Kosten zu übernehmen und rechtzeitig zu stellen:
 - alle Erd-, Bau- und sonstigen branchenfremden Nebenarbeiten einschließlich der dazu benötigten Fach- und Hilfskräfte, Baustoffe und Werkzeuge,
 - die zur Montage und Inbetriebsetzung erforderlichen Bedarfsgegenstände und -stoffe, wie Gerüste, Hebezeuge und andere Vorrichtungen, Brennstoffe und Schmiermittel,
 - Energie und Wasser an der Verwendungsstelle einschließlich der Anschlüsse, Heizung und Beleuchtung,
 - bei der Montagestelle für die Aufbewahrung der Maschinenteile, Apparaturen, Materialien, Werkzeuge usw. genügend große, geeignete, trockene und verschleißbare Räume und für das Montagepersonal angemessene Arbeits- und Aufenthaltsräume einschließlich den Umständen angemessener sanitärer Anlagen; im Übrigen hat der Besteller zum Schutz des Besitzes des Lieferers und des Montagepersonals auf der Baustelle die Maßnahmen zu treffen, die er zum Schutz des eigenen Besitzes ergreifen würde,
 - Schutzkleidung und Schutzvorrichtungen, die infolge besonderer Umstände der Montagestelle erforderlich sind.
- Vor Beginn der Montagearbeiten hat der Besteller die nötigen Angaben über die Lage verdeckt geführter Strom-, Gas-, Wasserleitungen oder ähnlicher Anlagen sowie die erforderlichen statischen Angaben unaufgefordert zur Verfügung zu stellen.
- Vor Beginn der Aufstellung oder Montage müssen sich die für die Aufnahme der Arbeiten erforderlichen Beistellungen und Gegenstände an der Aufstellungs- oder Montagestelle befinden und alle Vorarbeiten vor Beginn des Aufbaues so weit fortgeschritten sein, dass die Aufstellung oder Montage vereinbarungsgemäß begonnen und ohne Unterbrechung durchgeführt werden kann. Anfahrwege und der Aufstellungs- oder Montageplatz müssen geebnet und geräumt sein.
- Verzögern sich die Aufstellung, Montage oder Inbetriebnahme durch nicht vom Lieferer zu vertretende Umstände, so hat der Besteller in angemessenem Umfang die Kosten für Wartezeit und zusätzlich erforderliche Reisen des Lieferers oder des Montagepersonals zu tragen.
- Der Besteller hat dem Lieferer wöchentlich die Dauer der Arbeitszeit des Montagepersonals sowie die Beendigung der Aufstellung, Montage oder Inbetriebnahme unverzüglich zu bescheinigen.
- Verlangt der Lieferer nach Fertigstellung die Abnahme der Lieferung, so hat sie der Besteller innerhalb von zwei Wochen vorzunehmen. Der Abnahme steht es gleich, wenn der Besteller die Zweiwochenfrist verstreichen lässt oder wenn die Lieferung – gegebenenfalls nach Abschluss einer vereinbarten Testphase – in Gebrauch genommen worden ist.

Artikel VII: Sonderanfertigungen

CEETyp-Steckdosenkombinationen, Bau-, Camping-, Fest- und Marktplatzstromverteiler, E-Mobility-Ladesäulen und -Wallboxen sowie Trafo-Kompaktstationen sind Sonderanfertigungen und werden nach Vorschrift des Abnehmers zusammengestellt. Eine Rücknahme ist grundsätzlich ausgeschlossen.

Artikel VIII: Entgegennahme

Der Besteller darf die Entgegennahme von Lieferungen wegen unerheblicher Mängel nicht verweigern.

Artikel IX: Sachmängel

Für Sachmängel haftet der Lieferer wie folgt:

- Alle diejenigen Teile oder Leistungen sind nach Wahl des Lieferers unentgeltlich nachzubessern, neu zu liefern oder neu zu erbringen, die einen Sachmangel aufweisen, sofern dessen Ursache bereits im Zeitpunkt des Gefahrübergangs vorlag.
- Ansprüche auf Nacherfüllung verjähren in 12 Monaten ab gesetzlichem Verjährungsbeginn; Entsprechendes gilt für Rücktritt und Minderung. Diese Frist gilt nicht, soweit das Gesetz gemäß §§ 438 Abs. 1 Nr. 2 (Bauwerke und Sachen für Bauwerke), 479 Abs. 1 (Rückgriffsanspruch) und 634a Abs. 1 Nr. 2 (Baumängel) BGB längere Fristen vorschreibt, bei Vorsatz, arglistigem Verschweigen des Mangels sowie bei Nichteinhaltung einer Beschaffenheitsgarantie. Die gesetzlichen Regelungen über Ablaufhemmung, Hemmung und Neubeginn der Fristen bleiben unberührt.
- Mängelrügen des Bestellers haben unverzüglich schriftlich zu erfolgen.
- Bei Mängelrügen dürfen Zahlungen des Bestellers in einem Umfang zurückbehalten werden, die in einem angemessenen Verhältnis zu den aufgetretenen Sachmängeln stehen. Der Besteller kann Zahlungen nur zurückbehalten, wenn eine Mängelrüge geltend gemacht wird, über deren Berechtigung kein Zweifel bestehen kann. Ein Zurückbehaltungsrecht des Bestellers besteht nicht, wenn seine Mängelansprüche verjährt sind. Erfolgte die Mängelrüge zu Unrecht, ist der Lieferer berechtigt, die ihm entstandenen Aufwendungen vom Besteller ersetzt zu verlangen.
- Dem Lieferer ist Gelegenheit zur Nacherfüllung innerhalb angemessener Frist zu gewähren.
- Schlägt die Nacherfüllung fehl, kann der Besteller – unbeschadet etwaiger Schadensersatzansprüche gemäß Nr. 10 – vom Vertrag zurücktreten oder die Vergütung mindern.
- Mängelansprüche bestehen nicht bei nur unerheblicher Abweichung von der vereinbarten Beschaffenheit, bei nur unerheblicher Beeinträchtigung der Brauchbarkeit, bei natürlicher Abnutzung oder Schäden, die nach dem Gefahrübergang infolge fehlerhafter oder nachlässiger Behandlung, übermäßiger Beanspruchung, ungeeigneter Betriebsmittel, mangelhafter Bauarbeiten, ungeeigneten Baugrundes oder die aufgrund besonderer äußerer Einflüsse entstehen, die nach dem Vertrag nicht vorausgesetzt sind, sowie bei nicht reproduzierbaren Softwarefehlern. Werden vom Besteller oder von Dritten unsachgemäß Änderungen oder Instandsetzungsarbeiten vorgenommen, so bestehen für diese und die daraus entstehenden Folgen ebenfalls keine Mängelansprüche.
- Ansprüche des Bestellers wegen der zum Zweck der Nacherfüllung erforderlichen Aufwendungen, insbesondere Transport-, Wege-, Arbeits- und Materialkosten, sind ausgeschlossen, soweit die Aufwendungen sich erhöhen, weil der Gegenstand der Lieferung nachträglich an einen anderen Ort als die Niederlassung des Bestellers verbracht worden ist, es sei denn, die Verbringung entspricht seinem bestimmungsgemäßen Gebrauch.
- Rückgriffsansprüche des Bestellers gegen den Lieferer gemäß § 478 BGB (Rückgriff des Unternehmers) bestehen nur insoweit, als der Besteller mit seinem Abnehmer keine über die gesetzlichen Mängelansprüche hinausgehenden Vereinbarungen getroffen hat. Für den Umfang des Rückgriffsanspruchs des Bestellers gegen den Lieferer gemäß § 478 Abs. 2 BGB gilt ferner Nr. 8 entsprechend.
- Schadensersatzansprüche des Bestellers wegen eines Sachmangels sind ausgeschlossen. Dies gilt nicht bei arglistigem Verschweigen des Mangels, bei Nichteinhaltung einer Beschaffenheitsgarantie, bei Verletzung des Lebens, des Körpers oder der Gesundheit und bei einer vorsätzlichen oder grob fahrlässigen Pflichtverletzung des Lieferers. Eine Änderung der Beweislast zum Nachteil des Bestellers ist mit den vorstehenden Regelungen nicht verbunden. Weitergehende oder andere als in diesem Art. VIII geregelten Ansprüche des Bestellers wegen eines Sachmangels sind ausgeschlossen.

Artikel X: Gewerbliche Schutzrechte und Urheberrechte; Rechtsmängel

1. Sofern nicht anders vereinbart, ist der Lieferer verpflichtet, die Lieferung lediglich im Land des Lieferorts frei von gewerblichen Schutzrechten und Urheberrechten Dritter (im Folgenden: Schutzrechte) zu erbringen. Sofern ein Dritter wegen der Verletzung von Schutzrechten durch vom Lieferer erbrachte, vertragsgemäß genutzte Lieferungen gegen den Besteller berechnete Ansprüche erhebt, haftet der Lieferer gegenüber dem Besteller innerhalb der in Art. VIII Nr. 2 bestimmten Frist wie folgt:
 - a) Der Lieferer wird nach seiner Wahl auf seine Kosten für die betreffenden Lieferungen entweder ein Nutzungsrecht erwirken, sie so ändern, dass das Schutzrecht nicht verletzt wird, oder austauschen. Ist dies dem Lieferer nicht zu angemessenen Bedingungen möglich, stehen dem Besteller die gesetzlichen Rücktritts- oder Minderungsrechte zu.
 - b) Die Pflicht des Lieferers zur Leistung von Schadensersatz richtet sich nach Art. XII.
 - c) Die vorstehend genannten Verpflichtungen des Lieferers bestehen nur, soweit der Besteller den Lieferer über die vom Dritten geltend gemachten Ansprüche unverzüglich schriftlich verständigt, eine Verletzung nicht anerkennt und dem Lieferer alle Abwehrmaßnahmen und Vergleichsverhandlungen vorbehalten bleiben. Stellt der Besteller die Nutzung der Lieferung aus Schadensminderungs- oder sonstigen wichtigen Gründen ein, ist er verpflichtet, den Dritten darauf hinzuweisen, dass mit der Nutzungseinstellung kein Anerkenntnis einer Schutzrechtsverletzung verbunden ist.
2. Ansprüche des Bestellers sind ausgeschlossen, soweit er die Schutzrechtsverletzung zu vertreten hat.
3. Ansprüche des Bestellers sind ferner ausgeschlossen, soweit die Schutzrechtsverletzung durch spezielle Vorgaben des Bestellers, durch eine vom Lieferer nicht voraussehbare Anwendung oder dadurch verursacht wird, dass die Lieferung vom Besteller verändert oder zusammen mit nicht vom Lieferer gelieferten Produkten eingesetzt wird.
4. Im Falle von Schutzrechtsverletzungen gelten für die in Nr.1a) geregelten Ansprüche des Bestellers im Übrigen die Bestimmungen des Art. VIII Nr. 4, 5 und 9 entsprechend.
5. Bei Vorliegen sonstiger Rechtsmängel gelten die Bestimmungen des Art. VIII entsprechend.
6. Weitergehende oder andere als die in diesem Art. IX geregelten Ansprüche des Bestellers gegen den Lieferer und dessen Erfüllungsgehilfen wegen eines Rechtsmangels sind ausgeschlossen.

Artikel XI: Erfüllungsvorbehalt

1. Die Vertragserfüllung steht unter dem Vorbehalt, dass keine Hindernisse aufgrund von deutschen, US-amerikanischen sowie sonstigen anwendbaren nationalen, EU- oder internationalen Vorschriften des Außenwirtschaftsrechts sowie keine Embargos oder sonstige Sanktionen entgegenstehen.
2. Der Besteller ist verpflichtet, alle Informationen und Unterlagen beizubringen, die für die Ausfuhr, Verbringung bzw. Einfuhr benötigt werden.

Artikel XII: Unmöglichkeit; Vertragsanpassung

1. Soweit die Lieferung unmöglich ist, ist der Besteller berechtigt, Schadensersatz zu verlangen, es sei denn, dass der Lieferer die Unmöglichkeit nicht zu vertreten hat. Jedoch beschränkt sich der Schadensersatzanspruch des Bestellers auf 10 % des Wertes desjenigen Teils der Lieferung, der wegen der Unmöglichkeit nicht zweckdienlich verwendet werden kann. Diese Beschränkung gilt nicht, soweit in Fällen des Vorsatzes, der groben Fahrlässigkeit oder wegen der Verletzung des Lebens, des Körpers oder der Gesundheit gehaftet wird; eine Änderung der Beweislast zum Nachteil des Bestellers ist hiermit nicht verbunden. Das Recht des Bestellers zum Rücktritt vom Vertrag bleibt unberührt.
2. Sofern Ereignisse im Sinne von Art. IV Nr. 2 a) bis c) die wirtschaftliche Bedeutung oder den Inhalt der Lieferung erheblich verändern oder auf den Betrieb des Lieferers erheblich einwirken, wird der Vertrag unter Beachtung von Treu und Glauben angemessen angepasst. Soweit dies wirtschaftlich nicht vertretbar ist, steht dem Lieferer das Recht zu, vom Vertrag zurückzutreten. Gleiches gilt, wenn erforderliche Ausfuhrgenehmigungen nicht erteilt werden oder nicht nutzbar sind. Will er von diesem Rücktrittsrecht Gebrauch machen, so hat er dies nach Erkenntnis der Tragweite des Ereignisses unverzüglich dem Besteller mitzuteilen und zwar auch dann, wenn zunächst mit dem Besteller eine Verlängerung der Lieferzeit vereinbart war.

Artikel XIII: Sonstige Schadensersatzansprüche

1. Soweit nicht anderweitig in diesen GL geregelt, sind Schadensersatzansprüche des Bestellers, gleich aus welchem Rechtsgrund, insbesondere wegen Verletzung von Pflichten aus dem Schuldverhältnis und aus unerlaubter Handlung, ausgeschlossen.
2. Dies gilt nicht, soweit wie folgt gehaftet wird:
 - a) nach dem Produkthaftungsgesetz,
 - b) bei Vorsatz,
 - c) bei grober Fahrlässigkeit von Inhabern, gesetzlichen Vertretern oder leitenden Angestellten,
 - d) bei Arglist,
 - e) bei Nichteinhaltung einer übernommenen Garantie,
 - f) wegen der schuldhaften Verletzung des Lebens, des Körpers oder der Gesundheit, oder
 - g) wegen der schuldhaften Verletzung wesentlicher Vertragspflichten.

Der Schadensersatzanspruch für die Verletzung wesentlicher Vertragspflichten ist jedoch auf den vertragstypischen, vorhersehbaren Schaden begrenzt, soweit nicht ein anderer der vorgenannten Fälle vorliegt.

3. Eine Änderung der Beweislast zum Nachteil des Bestellers ist mit den vorstehenden Regelungen nicht verbunden.

Artikel XIV: Gerichtsstand und anwendbares Recht

1. Alleiniger Gerichtsstand ist, wenn der Besteller Kaufmann ist, bei allen aus dem Vertragsverhältnis unmittelbar oder mittelbar sich ergebenden Streitigkeiten, Rockenhausen. Der Lieferer ist jedoch auch berechtigt, am Sitz des Bestellers zu klagen.
2. Dieser Vertrag einschließlich seiner Auslegung unterliegt deutschem Recht unter Ausschluss des Übereinkommens der Vereinten Nationen über Verträge über den internationalen Warenkauf (CISG).

Artikel XV: Verbindlichkeit des Vertrages

Der Vertrag bleibt auch bei rechtlicher Unwirksamkeit einzelner Bestimmungen in seinen übrigen Teilen verbindlich. Das gilt nicht, wenn das Festhalten an dem Vertrag eine unzumutbare Härte für eine Partei darstellen würde.

WALTHER-WERKE
Ferdinand Walther GmbH
Ramsener Straße 6
67304 Eisenberg

www.walther-werke.de