

PlanoCentro 101-A-230 V
PlanoCentro 101-E..
PlanoCentro 101-U..



1. Указания по безопасности



⚠ ПРЕДУПРЕЖДЕНИЕ!

Опасность для жизни в связи с ударом электрическим током или пожаром!

Монтаж должен проводиться исключительно силами квалифицированных электриков! Перед монтажом отключить электроэнергию!



⚠ ВНИМАНИЕ

Прибор не требует техобслуживания, поэтому его вскрытие или проникновение внутрь различных предметов снимает гарантийные обязательства!

1.1. Рекомендованное применение

- Датчик присутствия предназначен для автоматического управления освещением внутренних помещений. Любое другое применение является непредусмотренным, поэтому, в случае возникновения ущерба, производитель снимает с себя ответственность.
- Необходимо учитывать разрешение на использование радиочастот диапазона 868 МГц.

2. Назначение и описание

Датчик присутствия **PlanoCentro** предназначен для потолочного монтажа:

- в подвесные потолки
- в бетонные потолки, в UP-коробку для комфортабельного и энергосберегающего управления освещением, отоплением, вентиляцией, кондиционированием и затенением.

- Зона контроля при высоте установки 3,5 м составляет:
 - 100 м² - для идущих людей
 - 64 м² – для сидящих людей

- Измерение освещенности смешанного света
- Регулируемая чувствительность

Датчик **PlanoCentro** оснащен двумя каналами:

- канал А – «Освещение»
- канал Н – «Присутствие»

Для проведения запуска в работу и последующего технического обслуживания в Ваше распоряжение предоставляются следующие функции:

- выбор параметров
- диагностика

Датчик может передать параметры и диагностируемую информацию на пульт ДУ SendoPro с помощью радиоволн (868 МГц).

В комплект поставки входят принадлежности для монтажа в подвесной или бетонный потолок.

Канал А «Освещение» включает освещение при присутствии людей и недостаточной освещенности и выключает при отсутствии или достаточной освещенности. Кнопкой или выключателем можно управлять освещением вручную.

- Контакт «Освещение» - релейный, 230 В
- Автоматическое определение кнопки или выключателя
- Автоматический или полуавтоматический режим работы
- Коммутация в нуле синусоиды напряжения
- Установка уровня освещенности и времени задержки выключения
- Предназначен для работы с люминесцентными, энергосберегающими, галогенными, светодиодными лампами и лампами накаливания
- Функция «Импульс» для управления реле лестничного освещения.

Канал Н «Присутствие» управляет отоплением, вентиляцией и кондиционированием (ОВК) с задержкой включения 0 с. – 10 мин. Канал Н может использоваться и для контроля за помещением.

При этом датчик будет реагировать только на значительные перемещения, т.е. с уменьшенной чувствительностью.

- Контакт «Присутствие»: релейный, без потенциала
- Устанавливаемая задержка включения и выключения
- Функция «Контроль помещения»

2.1. Комплект поставки

• Монтаж в подвесной потолок

1. Датчик с крышкой, защищающей при монтаже
2. Клеммная крышка PlanoCap
3. Монтажная рамка PlanoFix E
4. Фиксаторы
5. Декоративная рамка PlanoCover
6. Шаблон для выреза отверстия в потолке
7. Руководство по монтажу и эксплуатации

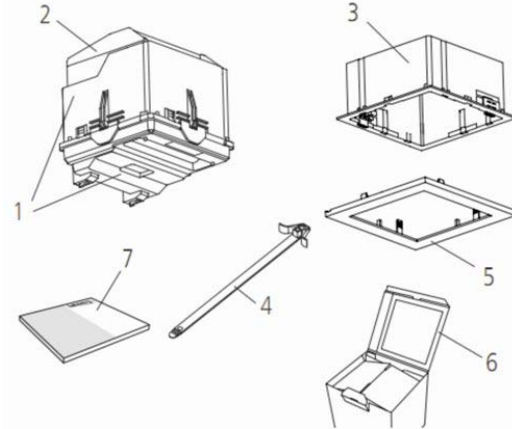

• Монтаж в бетонный потолок

1. Датчик с крышкой, защищающей при монтаже
2. Монтажная пластина PlanoFix U
3. Декоративная рамка PlanoCover
4. Винты, 4 шт.
5. Руководство по монтажу и эксплуатации

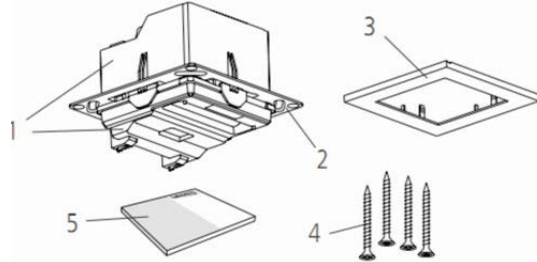

3. Установка

3.1. Зона контроля

Оптимальная высота установки составляет 2,0 – 3,5 м. С возрастанием высоты установки чувствительность датчика уменьшается. Для безупречного определения присутствия датчик должен быть в свободной видимости. Офисная обстановка, раздвижные стенки, растения, подвесные светильники и т.п. могут ограничить зону контроля (т.н.затенение).

Высота	Сидящие люди		Идущие люди	
2,0 м	20 м ²	4,5 м x 4,5 м	36 м ²	6,0 м x 6,0 м ± 0,5 м
2,5 м	36 м ²	6,0 м x 6,0 м	64 м ²	8,0 м x 8,0 м ± 0,5 м
3,0 м	49 м ²	7,0 м x 7,0 м	81 м ²	9,0 м x 9,0 м ± 1,0 м
3,5 м	64 м ²	8,0 м x 8,0 м	100 м ²	10,0 м x 10,0 м ± 1,0 м

Зона контроля (при высоте установки 3,0 м)

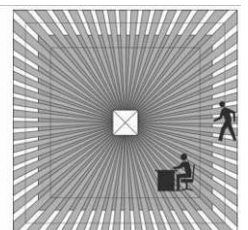
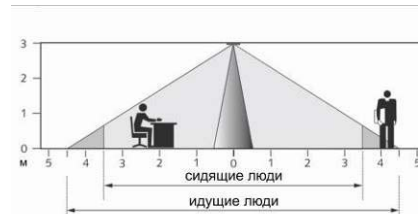

3.2. Фотометрия

Датчик измеряет освещенность смешанного света - искусственного и естественного (дневного) - непосредственно под собой: угол раствора лучей $\pm 30^\circ$.

Освещенность рабочей поверхности является определяющей при установке порога срабатывания в диапазоне 5-2000 Лк.

Необходимо учитывать, что освещенность искусственного света в месте монтажа датчика не должна превышать 2000 Лк (особенно при прямом освещении).

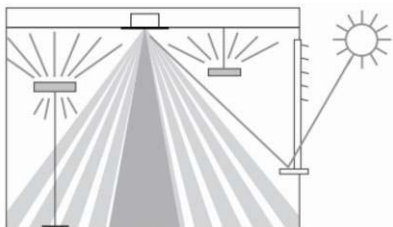

3.3. Монтаж в подвесной потолок

Монтаж датчика в подвесной потолок осуществляется с помощью монтажной рамки PlanoFix E и фиксаторов.

• Установка монтажной рамки PlanoFix E

- ① Разметить вырез в потолочном элементе (шаблон находится в крышке упаковки)
- ② Соответствующим инструментом вырезать отверстие 100x100мм±1
- ③ Вставить в рамку PlanoFix E 4 фиксатора
- ④ Вставить рамку с фиксаторами в вырез потолка
- ⑤ Подпирая рамку рукой, затянуть фиксаторы
- ⑥ Обрезать лишние концы фиксаторов.

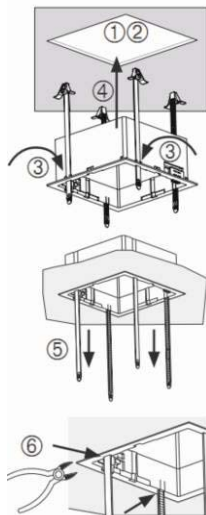

• Установка датчика

- ① Подключите проводники, см.технические данные на стр.7
- ② Кабель закрепите для разгрузки натяжения; выламыванием откройте вводимые отверстия
- ③ Установите клеммную крышку PlanoCap
- ④ Убедитесь, что защелка в открытом положении ①
- ⑤ Вставьте датчик в рамку PlanoFix ②
- ⑥ Зафиксируйте датчик передвинув защелку ③
- ⑦ Удалите крышку, защищающую датчик при монтаже
- ⑧ Вставьте декоративную рамку PlanoCover



Для установки и подключения датчика, учитывайте технические данные на стр.7 и нижеследующие.

3.4. Монтаж в бетонный потолок

Монтаж датчика в бетонный потолок осуществляется с помощью монтажной пластины PlanoFix U, устанавливаемой на UP-коробке. Подробнее о коробке см.«Технические данные» стр.7, раздел «UP-монтаж». Винты для крепления пластины PlanoFix U к UP-коробке поставляются в комплекте с датчиком.

• Установка датчика

- ① Подключить проводники, см.«Технические данные» стр.7,
- ② Датчик с установленной пластиной PlanoFix U вставить в UP-коробку
- ③ Прикрути пластину к коробке
- ④ Удалить крышку, защищающую датчик при монтаже
- ⑤ Вставить декоративную рамку PlanoCover

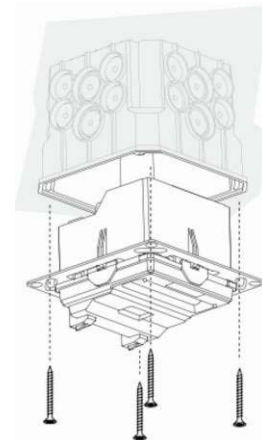

4. Подключение, схемы эксплуатации

Датчик присутствия PlanoCentro допускает одиночную (Master) и параллельную (Master-Master или Master-Slave) схему эксплуатации.

4.1. Одиночная схема эксплуатации

При одиночной установке PlanoCentro 101-A-230 V в качестве «Master» управляет освещением и ОБК.

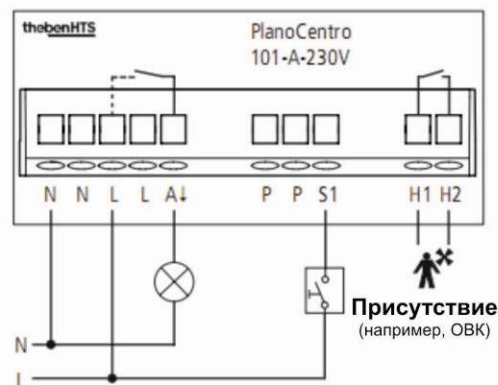

4.2. Параллельная работа нескольких датчиков. Общие сведения

При параллельной схеме эксплуатации, каждый датчик, независимо от того Master он или Slave, передает и принимает сигнал о присутствии через клемму «P», обеспечивая одновременное срабатывание Master и Slave или двух Master.

- сигнал параллельной работы совместим с серией датчиков contrast
- он вызывает срабатывание обоих каналов: «Освещение» и «Присутствие»

Действие сигнала

Режим работы	Действие сигнала
Автоматический	Сигнал воздействует на канал А и сигнал Н. Он влияет на самообучающуюся задержку выключения.
Полуавтоматический	Сигнал активирует только канал Н. Канал А – «Освещение» будет включаться от кнопки – вручную
Контроль помещения	Сигнал передает информацию о присутствии людей в помещении.



Все датчики, работающие параллельно, должны запитываться от одной и той же фазы!

5. Параллельная работа датчиков по схеме Master-Slave

Несколько датчиков управляют одной группой освещения.

- Только Master включает освещение, остальные датчики – Slave
- Присутствие определяют все датчики
- Освещенность измеряет только Master
- Все параметры устанавливаются на Master
- Совместная работа возможна для максимум 10 датчиков
- Для всех датчиков используется одна и та же фаза

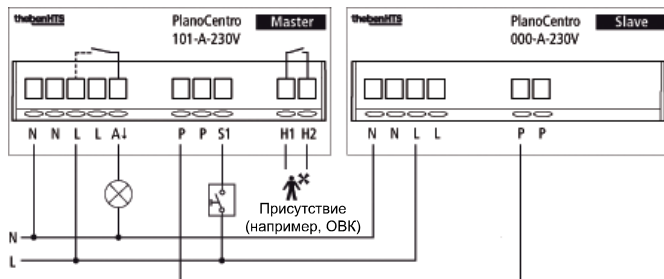

5.1. Параллельная работа датчиков по схеме Master-Master

Несколько Master включают несколько групп освещения.

- Один Master включает одну группу освещения
- Каждый Master включает свою группу в соответствии с установленным порогом срабатывания по освещенности
- Присутствие определяют все датчики сообща
- параметры на каждом Master устанавливаются индивидуально
- Совместная работа возможна для максимум 10 датчиков.
- Для всех датчиков используется одна и та же фаза
- Контакт «Присутствие» можно задействовать с одного любого датчика

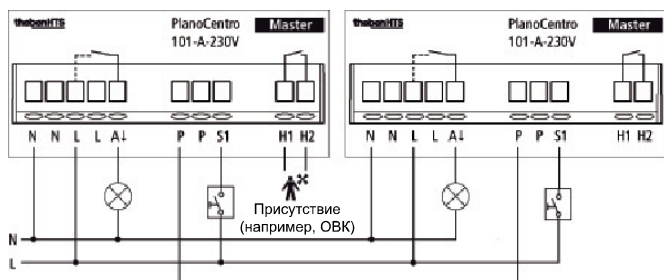

5.2. Параллельная работа датчиков с реле лестничного освещения

- Канал А «Освещение» всех датчиков соединяется параллельно
- Все датчики контролируют освещенность
- Задержка выключения канала А на всех датчиках устанавливается на «Импульс»
- Для всех датчиков используется одна и та же фаза
- Реле лестничного освещения, например, ELPA 1. производства Theben

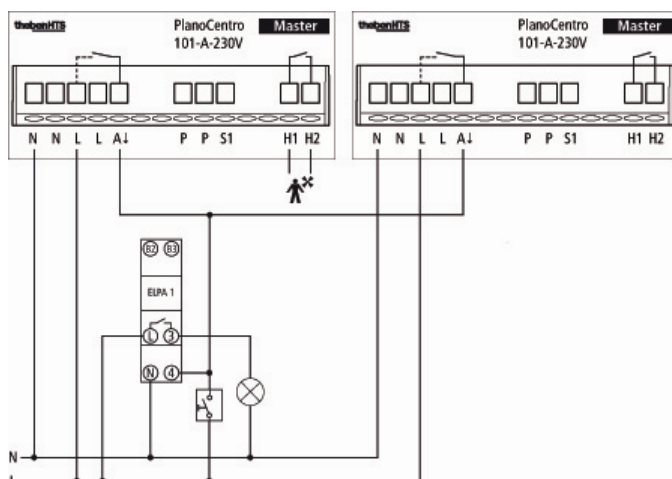

5.3. Параллельная работа датчиков с реле лестничного освещения

- Master включает освещение
- Режим лестничного освещения «ON» исключает выключение вручную от кнопки.
- Кнопкой можно только включить освещение
- при необходимости, к клеммам Р подключаются другие Slave
- параметры устанавливаются только на Master

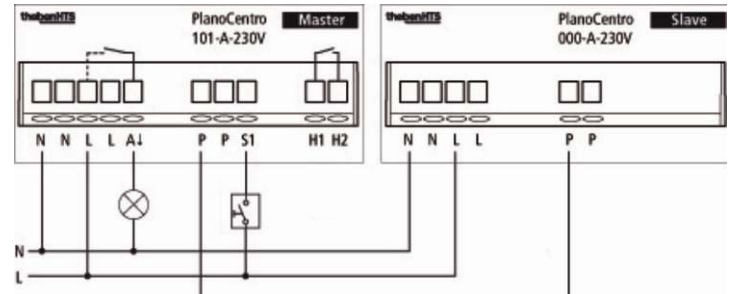

6. Запуск в работу

Датчик поставляется с базовыми уставками, готовый к эксплуатации. Эти уставки являются ориентировочными. Для индивидуальной установки значений необходим пульт ДУ SendoPro. См. раздел 7 стр.4.

6.1. Базовые уставки

Датчик PlanoCentro оснащен 6 базовыми уставками. Выбор их с последующей активацией осуществляется переключателем SW1 (см.стр.4). Базовые уставки отличаются друг от друга режимом работы и уровнем освещенности. Все другие параметры остаются неизменными.



Положение переключателя SW1	1	2	3	4	5	6
Режим работы	АВТ	АВТ	АВТ	РУЧ	РУЧ	РУЧ
Характеристика помещения	свет лое	сред нее	темн ое	свет лое	сред нее	темн ое
Уровень освещенности	800	500	200	800	500	200

Значения остальных параметров

Параметр	Значение
Режим «Импульс»	ВЫКЛ
Режим лестничного освещения	ВЫКЛ
Контроль помещения	ВЫКЛ
Канал А «Освещение»	АВТ
Чувствительность (PIR)	3
Уменьшение чувствительности в режиме «Контроль помещения»	2
Задержка выключения канала А	10 мин.
Задержка выключения канала Н	20 мин.
Задержка включения канала Н	0
Групповые адреса	1
Корректировочный коэффициент	0,3

6.2. Активация базовых уставок

Базовые установки активируются после каждого изменения положения переключателя SW1.

 Если переключении SW1 производить во время работы датчика (под напряжением), изменения базовых уставок не произойдет.

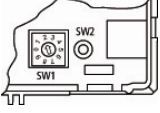
Воздействие	Описание
Подача напряжения	Первые 5 часов датчик работает в соответствии с положением переключателя SW1. При изменении положения, оно запоминается и уставки изменяются в соответствии с таблицей
SW2 (3 с.)	Переход к новым уставкам можно произвести нажатием в течение минимум 3 секунд кнопки SW2. Датчик при этом выполняет перезапуск без отключения питания 
SendoPro	Переход к новым установкам можно произвести с помощью пульта дистанционного управления SendoPro

6.3. Reset

При нажатии кнопки SW2 в течение минимум 3 сек., происходит возврат к базовым установкам, соответствующим положению переключателя SW1. Датчик при этом выполняет перезапуск. См. разделы 6.1 и 6.2

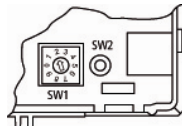

6.4. Пуск

После каждой подачи напряжения, датчик проходит предпусковую фазу, что сигнализируется светодиодом. Во время предпусковой фазы датчик производит различные тесты. Если они проходят без сбоев, датчик переходит в нормальный режим работы. При сбое (светодиод часто мигает) свет включаться и выключаться не будет.

1. Предпусковая фаза (30 сек.)

- Светодиод мигает в секундном такте. Оба канала активированы (контакты замкнуты, контроль помещения включен)
- При отсутствии людей, после окончания предпусковой фазы оба контакта разомкнутся
- Управляющий вход S1 – не активирован (никакой реакции на кнопку/выключатель)
- Возможна параллельная работа датчиков
- Возможна подгонка параметров (после окончания предпусковой фазы)
- Можно активировать режим «test»
- Восстанавливается режим, бывший после самообучения
- Команды от пульта ДУ заблокированы

2. Нормальный режим работы

- Датчик готов к работе (светодиод погас)

3. Сбой

- Светодиод часто мигает
- Свет включится и не будет выключаться до устранения сбоя
- Некоторые причины сбоев указаны на стр.7

7. Параметры

Базовые установки, выбранные переключателем SW1 на обратной стороне датчика, можно скорректировать с помощью пульта ДУ SendoPro:

Параметр		Стр.
Рабочее состояние	Стандарт / test-присутствие / test-освещение	4
Режим работы	Автоматический / полуавтоматический	4
Функция лестничного реле	ВКЛ / ВЫКЛ	4
Уровень освещенности для канала А	Диапазон значений в Лк	5
Задержка выключения для канала А	Диапазон значений	5
Управляющий вход S1 (канал А)	Диапазон значений в секундах и минутах	5
Чувствительность (PIR)	АВТ / Выключатель / Размыкание/замыкание (кнопка)	5
Задержка включения для канала Н	Диапазон значений по уровням	5
Задержка выключения для канала Н	Диапазон значений в минутах	5
Уменьшение чувствительности в режиме «Контроль помещения»	Диапазон значений в секундах и минутах	6
Уменьшение чувствительности в режиме «Контроль помещения»	Диапазон значений по уровням	6

7.1. Корректировка пультом SendoPro

Параметры могут передаваться на датчик инфракрасным пультом ДУ. Перед изменением их можно просмотреть.

Светодиод	Описание
Часто мигает течение 3 с.	После осуществления передачи, на пульте показывается корректный прием датчиком команды миганием в течение 3 с.
Редко мигает	Датчик не воспринял переданную команду. Проверьте выбранный датчик.

7.2. Рабочее состояние

PlanoCentro может находиться в 3 состояниях:

- стандарт
- test-присутствие (стр.6)
- test-освещение (стр.6)

7.3. Режим работы

Режим работы влияет только на канал А – «Освещение»

Автоматический	Освещение включается и выключается только автоматически в зависимости от присутствия и освещенности
Полуавтоматический	Включение освещения только вручную, выключение – автоматически. Параллельную работу датчиков см. на стр.2

7.4. Функция лестничного реле

При работе датчика в режиме лестничного освещения, выключение его кнопкой или пультом SendoClis невозможно.

7.5. Уровень освещенности для канала А

Заданный порог срабатывания определяет минимальную желаемую освещенность. Если реальная освещенность под датчиком выше – он выключает свет, если ниже – включает (если определено присутствие).

Порог срабатывания устанавливается в диапазоне 5-2000 Лк.

Если изменение освещенности выключено, датчик срабатывает только в зависимости от присутствия/отсутствия. Освещенность не оказывает никакого воздействия.

7.6. Корректировочный коэффициент для канала А

Корректировочный коэффициент показывает степень отличия освещенности у потолка (в месте установки датчика) и на рабочем месте. Освещенность у потолка зависит от места установки датчика, направления света, положения солнца, погодных условий, времени суток, отражающих свойств помещения и мебели. С помощью корректировочного коэффициента освещенность, измеренная датчиком, корректируется с учетом всех вышеперечисленных факторов и выравнивается с освещенностью на рабочем месте, которая измеряется люксметром.

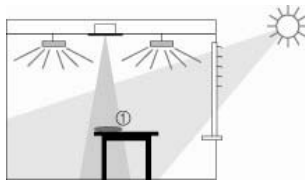

Стандартное значение 0,3 подходит для большинства случаев. Изменение его рационально только в особых случаях.

Диапазон значений 0,05 – 10
Стандартное значение 0,3

Корректировка фактической освещенности, измеренной датчиком

1. Определитесь с освещенностью, которую Вы хотите иметь на рабочем месте
2. Считайте с пульта ДУ фактическую освещенность, измеренную датчиком
3. Сравните оба значения
4. Измените корректировочный коэффициент в соответствии с таблицей 1 и передайте его на датчик
5. Снова считайте фактическую освещенность
6. Сравните оба значения и при необходимости повторите процедуру

Таблица 1

Фактическая освещенность, измеренная датчиком	Корректировочный коэффициент
Более высокое значение	Более низкое значение
Более низкое значение	Более высокое значение

Рекомендация
Необходимо выбрать такой корректировочный коэффициент, чтобы:
Коэффициент * уровень освещенности = 5 ÷ 13 0000 Лк

7.7. Задержка выключения для канала А

Диапазон значений	10 с ... 60 мин.
Самообучающаяся задержка выключения	Между 2 ... 30 мин.
Фиксированная задержка выключения	≤2 мин. или ≥30 мин.
«Импульс» : Управление реле лестничного освещения	Импульс – 0,5 с. «ВКЛ»/9,5 с. «ВЫКЛ»



Указание:
Если задержка выключения меньше 2 или больше 30 минут, то она остается фиксированной.

Установившаяся задержка действует до перезапуска датчика путем подачи напряжения или Reset

Практические значения:

Проходные зоны	Ок.5 мин.
Рабочие зоны	Ок.10 мин.

7.8. Управляющий вход S1 (канал А «Освещение»)

Управляющий вход S1 для ручного включения/выключения освещения автоматически распознает кнопку или выключатель.

- к управляющему входу S1 можно подключить несколько кнопок
- кнопки с подсветкой должны быть двухполюсными (с размыканием N-проводника)

Автоматическое распознавание: сигнал длительностью менее 0,7 с воспринимается как кнопка, более 0,7 с – как выключатель.

Тип управляющего устройства можно установить фиксировано. Тогда автоматическое распознавание деактивируется. Если это будет кнопка, то можно дополнительно выбрать будет ли она с н.о. или н.з. контактом.

7.9. Чувствительность

Датчик имеет 5 ступеней чувствительности. Базовой установкой служит средняя – 3 ступень. С помощью пульта SendoPro ее можно изменить. Выбранная чувствительность будет сохраняться и во время проведения тестирования. При проведении теста «Присутствие», чувствительность изменить нельзя.

Ступень	Чувствительность
1	Низкая
2	Промежуточная
3	Стандарт
4	Промежуточная
5	Очень высокая

7.10. Задержка включения для канала Н

Канал Н – «Присутствие» срабатывает как в автоматическом, так и в полуавтоматическом режиме работы. Релейный контакт замыкается при присутствии только после окончания задержки включения.



Диапазон устанавливаемых значений	0,1 – 10 мин.
Без задержки (контакт замыкается мгновенно)	0
Контроль помещения (см.стр.28)	контроль

7.11. Задержка выключения для канала Н

Канал Н – «Присутствие» срабатывает как в автоматическом, так и в полуавтоматическом режиме работы. Задержка выключения остается неизменной, функция самообучения отсутствует. Релейный контакт размыкается при отсутствии только после окончания задержки выключения.

Диапазон устанавливаемых значений	10 с – 120 мин.
-----------------------------------	-----------------

7.12. Контроль помещения

Канал Н «Присутствие» может использоваться для контроля за помещением. Задержка включения при этом деактивируется. Чтобы

исключить нежелательные срабатывания, чувствительность датчика можно уменьшить (см. раздел 7.13)
Канал Н будет срабатывать только при значительных движениях.
По истечении задержки выключения, контакт Н разомкнется.

Контроль помещения независим от сигналов пульта ДУ или кнопки/выключателя. Информация о контроле за помещением передается и при параллельной схеме включения датчиков.

7.13. Уменьшение чувствительности в режиме «Контроль помещения»

Чтобы исключить ложные срабатывания, чувствительность датчика можно уменьшить.

Степень	Уменьшение
1	Слабое
2	Стандартное
3	Сильное

8. Режим «Test»

Для датчика PlanoCentro предусмотрены два режима тестирования:

- тест «Присутствие», стр. 6
- тест «Освещение», стр. 6

Тестирование производится только под напряжением.

8.1. Тест «Присутствие»

Этот тест служит для определения зоны контроля датчика или датчиков (при параллельной схеме работы). Тест можно активировать непосредственно на датчике (без питания) или пультом SendoPro.

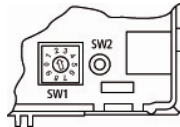

Активация:	- Кнопку SW2 кратко нажать 1 раз - Тест «Присутствие» включить пультом ДУ
Завершение	<u>С последующим перезапуском:</u> - повторное нажатие кнопки SW2 прерывает режим «Test» и производит Reset; - Тест «Присутствие» выключить пультом ДУ - Сбой питания и последующее восстановление - Автоматически через 10 мин. датчик производит перезапуск <u>Без перезапуска:</u> - Активация Теста «Освещение» пультом ДУ

Светодиод	Описание
ВКЛ	При движении, контакты каналов А «Освещение» и Н «Присутствие» замыкаются
ВЫКЛ	При отсутствии оба контакта размыкаются через 10 с.

Команды и изменяемые параметры

В режиме «Test» пультом SendoPro можно подать следующие команды:

- окончание режима Тест «Присутствие»
- Reset
- активация Теста «Освещение»
- изменение чувствительности (PIR)
- изменение уменьшения чувствительности для «Контроля помещения»

Активация режима «Test» не изменяет выбранную в диапазоне 1...5 (см. стр.5) чувствительность датчика. Во время проведения теста, ее можно изменить пультом ДУ. После завершения теста датчик производит Reset.

При тестировании:

- измерение освещенности не производится и выход «Освещение» не реагирует на ее уровень;
- датчик работает как в режиме «Автоматический», даже если установлен «Полуавтоматический» режим;
- оба канала: А – «Освещение» и Н – «Присутствие» имеют одинаковую фиксированную задержку выключения 10 с;
- «Контроль помещения» остается неизменным, как в стандартном режиме;
- задержка включения канала Н – «Присутствие» фиксированная и равна 0.

8.2. Тест «Освещение»

Тест «Освещение» активируется пультом SendoPro.

Активация:	- Тест «Освещение» включить пультом ДУ - Тест «Освещение» можно активировать в любой момент
Завершение	<u>С последующим перезапуском:</u> - Тест «Освещение» выключить пультом ДУ - Сбой питания и последующее восстановление - Автоматически через 10 мин. датчик производит перезапуск <u>Без перезапуска:</u> - Активация Теста «Присутствие» пультом ДУ или кнопкой SW2

Светодиод	Описание
Мигание: 3 с – ВКЛ 0,3 с – ВЫКЛ	Мигание светодиода происходит в течение всего теста «Освещение»

При тестировании:

Датчик ведет себя на 100% как в стандартном режиме, только реакция на изменение уровня освещенности быстрее, чтобы можно было проверить порог срабатывания.
Все параметры остаются неизменными.

В режиме «Test» пультом SendoPro можно подать следующие команды:

- окончание режима Теста «Освещение»
- Reset
- изменение чувствительности
- изменение теста «Присутствие»



Для изменения освещенности не прибегать к помощи карманного фонарика. Датчик на него реагировать не будет. Лучше всего осветить зону под датчиком или поднять жалюзи.

9. Диагностика и статистика

9.1. Информация о состоянии

Диагностическую и статистическую информацию можно получить с помощью пульта SendoPro

9.2. Считывание параметров и фактической освещенности

Эту информацию можно получить из инструкции к пульту SendoPro.

9.3. Информация о сбоях



Эту информацию можно получить с помощью пульта SendoPro.

Указание об ошибке	Ваши действия
Аппаратная неисправность	Отправка датчика на ремонт
Сбой параметров	Параметры изменить и передать на датчик
Недействующее положение переключателя SW1	Проверить положение SW1
Перегрузка Р-клеммы	Устранить ошибку в схеме параллельного соединения датчика

9.4. Статистические данные

Статистические данные	Описание
Часы работы канала А «Освещение»	Время работы в часах с пуска датчика. В режиме «Импульс» время работы не учитывается
Часы работы канала Н «Присутствие»	Время работы в часах с пуска датчика
Количество параллельных сигналов	Число поступающих параллельных сигналов. Это значение можно уменьшить.

10. Технические данные

Угол контроля	по горизонтали – 360° по вертикали – 120°
Рекомендуемая высота установки:	2,5 – 3,5 м
Площадь контроля при h=3,5 м	64 м ² (8x8) – сидящие 100 м ² (10x10) – идущие смешанного света
Измерение освещенности	5 – 2000 Лк
Диапазон освещенности	«ON»
Деактивация фотометрии	230 В ±10%
Номинальное напряжение	50 Гц
Частота	0,8 Вт
Потребляемая мощность	<70 мс.
Продолжительность импульса от кнопки	10
Максимальное число параллельно включенных датчиков	пружинные клеммы быстрого монтажа, 1x2,5 мм ²
Способ подключения	10 – 11 мм прием – ИК Передача – радио 868 МГц
Длина снятия изоляции	0° ÷ +50 °С
Линии связи:	-25° ÷ +60 °С
Температура окружающей среды	IP 40
Температура хранения	
Уровень защиты	
Канал А «Освещение»	
Тип контакта	релейный, 230 В/10 А
Добавочный предохранитель	13 А
Максимальная разрывная мощность	- cos φ = 1 – 2300 Вт  - cos φ = 0,5 – 1150 ВА 
- электронные трансформаторы для низковольтных ламп накаливания	1500 ВА
- обмоточные трансформаторы для низковольтных ламп накаливания	1500 ВА
Задержка выключения «Освещение»	10 с+60 мин.
Импульс	0,5 с «ВКЛ» / 9,5 с «ВЫКЛ»
Максимальное количество ЭПРА:	20x54 Вт, 25x39 Вт, 10x2x54 Вт, 15x2x39 Вт
<i>При больших мощностях применять реле или контакторы. При использовании 80 Вт ламп, их количество будет вдвое меньше по сравнению с 58 Вт лампами.</i>	
Канал Н «Присутствие»	
Тип контакта	релейный, без потенциала
Максимальное напряжение	220 В DC / 230 В AC
Максимальная разрывная мощность	50 Вт / 50 ВА
Рекомендуемая минимальная нагрузка	- 0,5 мВ / 10 мА
Задержка выключения	10 с – 120 мин.
Задержка включения	0 с – 10 мин.
Монтаж в подвесной потолок	
Способ монтажа	с рамкой PlanoFix E
Вырез в потолке	100x100 мм ±1 мм
Толщина потолка	до 26 мм
Монтаж в бетонный потолок	
Способ монтажа	в UP-коробку с пластиной PlanoFix U
UP-коробка	115x115x100 мм Agro / Kaiser 9908.01 / 1298-07
Монтажная пластина PlanoFix U	118x118 мм, металл

Номенклатурные коды:

PlanoCentro 101-EWH комплект для монтажа в подвесной потолок	203 0 102
PlanoCentro 101-UWH комплект для монтажа в бетонный потолок	203 0 202
PlanoCentro 101-A-230 V	203 0 000
Пульт ДУ SendoPro 868-A	907 0 675
Пульт ДУ пользователя SendoClic	907 0 690
PlanoCover EWH – 112x112	907 0 677
PlanoCover EBK – 112x112	907 0 678
PlanoCover ESR – 112x112	907 0 679
PlanoCover UWH – 123x123	907 0 680
PlanoCover UBK – 123x123	907 0 681
PlanoCover USR – 123x123	907 0 682

11. Возможные неполадки и способы устранения

Неполадки	Причина
Свет не включается или выключается при присутствии и недостаточной освещенности	- Установлен слишком низкий порог срабатывания по освещенности. - Датчик в полуавтоматическом режиме работы – свет включается вручную кнопкой или пультом clic; - Люди находятся вне зоны контроля датчика или мешают препятствия; - Маленькая задержка выключения.
Свет горит при присутствии, несмотря на достаточную освещенность	- Установлен слишком высокий порог срабатывания по освещенности; - Свет был недавно включен вручную или пультом clic (подождите 30 мин.); - Датчик в режиме Test
Свет не выключается или произвольно включается при отсутствии	- Действует задержка выключения (самообучающаяся); - В зоне контроля находятся источники тепла: калориферы, лампы накаливания или галогенные, движущиеся предметы, например, шторы при открытых окнах; - Предпусковая фаза протекает с ошибкой.
Кнопка/выключатель не функционирует	- Датчик все еще в предпусковой фазе; - Применяется кнопка с подсветкой без разрыва N-проводника; - Кнопка подключена не к master; - Обрыв проводника
Мигание света (4 в секунду)	- Сбой во время работы или предпусковой фазы; - Прибор не работоспособен! - Произвести Reset, посмотреть диагностику.

11.1. Светодиодная индикация

Светодиод	Описание
Мигание в 1 с такте	Датчик находится в предпусковой фазе см.стр.4
Мигание в течение 3 с	Команда, переданная пультом (ИК) принята датчиком
Краткие вспышки	Команда, переданная пультом (ИК), не принята датчиком. Проверьте тип датчика
Быстрое мигание	Сбой в датчике, см.стр.7, п.11
Мигание: 3 с – ВКЛ, 0,3 с - ВЫКЛ	Датчик находится в режиме Теста «Освещение», см. стр.6
Светится или мигает нерегулярно	Датчик находится в режиме Теста «Присутствие», см.стр.6. Светодиод показывает обнаружение движения.

12. Геометрические размеры

12.1. PlanoCentro 101-E.. – монтаж в подвесной потолок

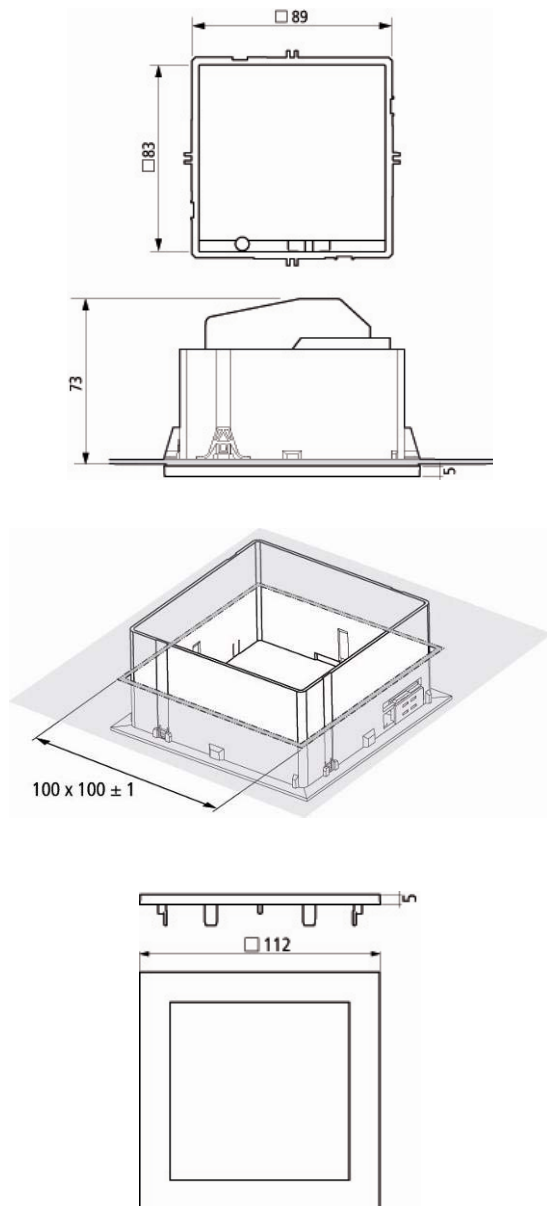

12.2. PlanoCentro 101-U.. – монтаж в бетонный потолок

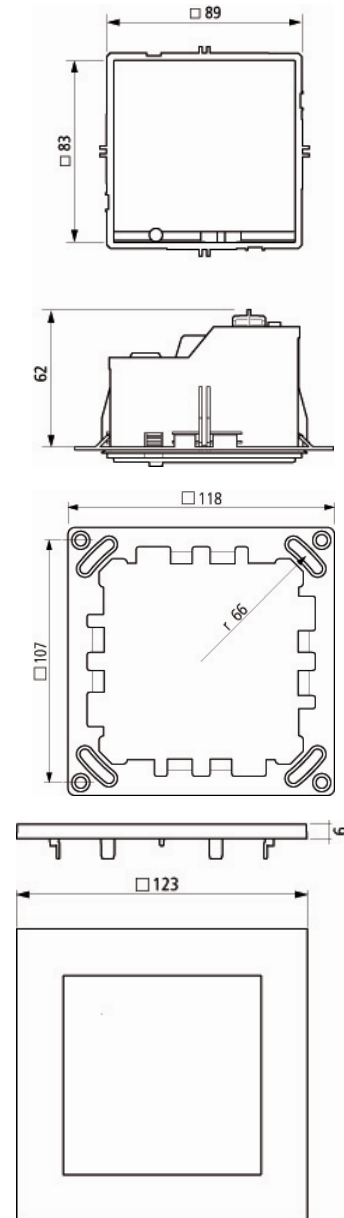

13. Гарантийные обязательства

Датчик присутствия от Theben HTS изготовлен по современным технологиям и испытан на соответствие установленному качеству. Theben HTS AG гарантирует безупречную работу при надлежащем применении. Если же все таки будет выявлен дефект, Theben HTS AG выполнит гарантийные обязательства.

При этом обязательно учтите:

- гарантийные обязательства действуют 24 месяца с даты изготовления;
- гарантийные обязательства снимаются при вскрытии прибора или производстве ремонта;
- если датчик используется в системах с ПО управлением, необходимо представить интерфейсную спецификацию.

Мы обязуемся все компоненты, которые вышли из строя вследствие использования некачественных материалов, ошибок в конструкции или халатного изготовления как можно быстрее отремонтировать или заменить.

В гарантийном случае отправьте прибор вместе с накладной и кратким описанием неисправности поставщику.

Возможны технические изменения и опечатки в тексте.

Внимание! Обращайте внимание на коммутируемую нагрузку. В случае механических повреждений датчика или неисправности контактной группы, датчик обмену или возврату не подлежит. Вскрытие прибора и внесение изменений в схему ведёт к прекращению действия гарантийных обязательств. Не содержит вредных веществ. Хранить в сухом месте.

Производитель - **Theben AG**
Hohenbergstr. 32
72401 Haigerloch
Tel. +49 (0) 74 74/6 92-0
Fax +49 (0) 74 74/6 92-150
Service:
Tel. +49 (0) 90 01 84 32 36
Fax +49 (0) 74 74/6 92-207
hotline@theben.de
www.theben.de

Импортер в Украине –
ООО «КВК-Электро»
г.Киев, ул.Киквидзе, 43
тел.(044) 496-2883, 84
ф/а (044) 496-2885
www.kvk-electro.com.ua
info@kvk-electro.com.ua

Отметка о продаже:

Продано устройство:

(наименование)_____
(артикул)в годном состоянии « _____ » _____ 20____ г.
(дата продажи)

Продавец

(наименование фирмы/магазина)

По адресу:

(штамп/печать)

подпись продавца